

AKKU

Руководство пользователя

AKKU Cool 50m

Laser Rangefinder AK302



Знакомство с цифровым лазерным дальномером

1. Основные сведения о цифровом лазерном дальномере. Этот лазерный дальномер легкий, удобный в использовании, простой в эксплуатации и переноске, отличается точным измерением расстояния, осуществляемым быстро и легко.

- Диапазон измерения составляет 0,2 ~ 50 м, а точность измерения составляет 2 мм.
- Этот прибор подходит для измерения расстояний и расчета площади. Он прост и удобен в использовании.
- В этом приборе используется 2 батареи AAA.
- В приборе есть функция автоматического выключения. Если он не используется в течение 28 секунд, лазер инструмента автоматически выключится. Если он не используется в течение 3 минут, инструмент автоматически выключится, что эффективно продлит срок службы батареи

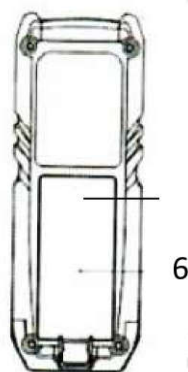
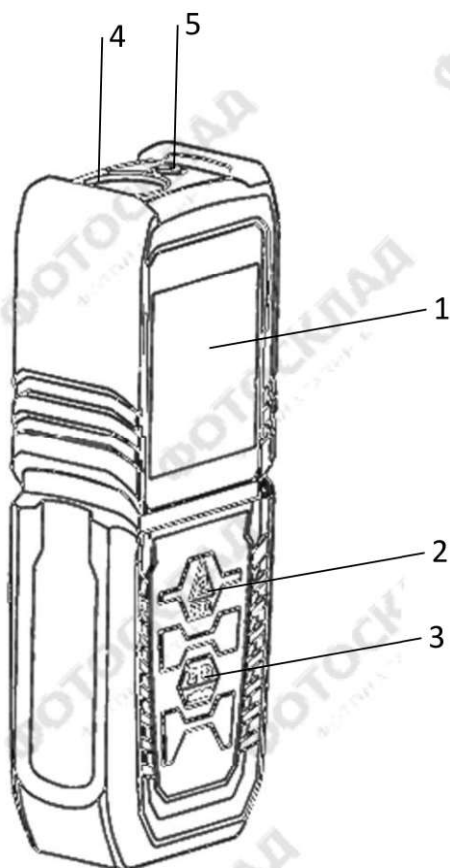

1. ЖК-дисплей
2. Кнопка питания/измерения
3. Кнопка переключения режимов
4. Отверстие для лазерной съемки
5. Приемная линза лазера
6. Крышка батарейного отсека

Технические характеристики инструмента

Модель	AK303
Рекомендуемая среда использования	В помещении
Диапазон измерения	0,2 – 50 м
Точность измерения	+/- 2 мм
Максимальная единица отображения	мм
Класс лазера	2
Тип лазера	Класс 2 (620 – 690 нм, < 1 мВт)
Время автоматического отключения	3 минуты
Лазер автоматически отключается	28 секунд
Аккумулятор	Батарея AAA 1,5
Срок службы батареи	Более 2000 раз за одно измерение
Рабочая температура	0 С – 40 С
Температура хранения	-20 С – 60 С

Важное примечание: в плохих условиях окружающей среды (например, на улице или при сильном окружающем освещении, слабом отражении измерительной поверхности, слишком шероховатой поверхности и т. д.). Диапазон измерения станет меньше. Используйте этот инструмент с отражающей пластиной, иначе это может привести к большой ошибке диапазона.

Обозначения индикатора при разных режимах измерения

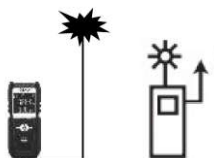

Контрольная точка измерения индикатора – измерение расстояния, начинающееся от задней части лазерного дальномера.

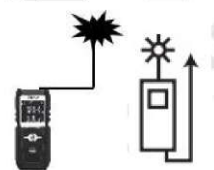

Контрольная точка измерения индикатора – измерение расстояния, начинающееся от передней части лазерного дальномера.



Режим измерения индикатора - измерение площади.



Режим измерения индикатора - измерение объема.

min

Минимальное непрерывное измерение

max

Максимальное непрерывное измерение

Инструкции по безопасности



Лазерное излучение! Не смотрите прямо на лазер.



Лазерные изделия класса 2. Включайте лазер только при использовании этого инструмента.



Перед использованием этого прибора внимательно прочтите и усвойте все термины и инструкции по эксплуатации в этом руководстве.



Несоблюдение этих правил безопасности и инструкций по эксплуатации может привести к опасному повреждению лазерным излучением. Не пытайтесь каким-либо образом изменить характеристики лазера, это приведет к лазерному облучению и создаст опасность. Не удаляйте и не повреждайте предупреждающие надписи на приборе при его использовании.



- Избегайте прямого воздействия лазерного излучения на глаза, так как это приведет к мгновенному появлению слепых пятен в глазах.

- Этот лазерный дальномер не является игрушкой, храните его в недоступном для детей месте. Не направляйте лазерный луч, излучаемый прибором, прямо на кого-либо.

- Не работайте с инструментом в присутствии детей и не позволяйте им работать самостоятельно.
- Не размещайте инструмент в месте, где люди могут намеренно или ненамеренно смотреть прямо на лазерный луч.
- Не попадайте лазерным лучом на объект с высокой отражающей поверхностью. Лазерный луч, отраженный от поверхности с высокой отражающей способностью, повредит глаза пользователя или окружающего персонала.
- Выключайте лазер, когда инструмент не используется. В противном случае это увеличит риск непреднамеренного взгляда прямо на лазерный луч.
- Не пытайтесь каким-либо образом изменить характеристики лазера, это может привести к серьезному повреждению лазерным излучением.
- Не пытайтесь ремонтировать или разбирать этот инструмент, ремонт, выполненный непрофессионалами, может привести к серьезному повреждению лазерным излучением. Любое обслуживание должно выполняться профессиональным персоналом.
- Нормальное использование инструмента может быть гарантировано только при использовании оригинальных запчастей и принадлежностей.
- Не используйте этот инструмент на открытом воздухе.
- Храните прибор при подходящей температуре.

Инструкция по эксплуатации

Этот лазерный дальномер является высокоточным измерительным прибором, пожалуйста, строго следуйте приведенным ниже инструкциям, чтобы обеспечить наилучшие характеристики этого инструмента.

1. Не направляйте лазерный дальномер на солнце или другие сильные источники света во время измерения, так как это приведет к ошибке или неточности измерения.
2. Не используйте этот продукт в суровых условиях окружающей среды, таких как влажность, песок и пыль. Длительное использование в суровых условиях приведет к повреждению внутренних компонентов лазерного дальномера или к неточным данным измерений.
3. Когда лазерный дальномер переносится из одной среды в другую, если разница температур между двумя средами велика, подождите, пока температура прибора не станет примерно такой же, как температура окружающей среды, прежде чем использовать его.
4. Этот лазерный дальномер будет вызывать ошибки при измерении светлых жидкостей (например, воды), прозрачного стекла, пенополистирола или других подобных полупрозрачных веществ с низкой плотностью.
5. Объект измерения на поверхности с высокой отражающей способностью будет отклонять лазерный луч и приводить к ошибочным результатам измерения.
6. Окружающая среда с высокой яркостью в сочетании с измерительной поверхностью с низким эффектом отражения уменьшит диапазон измерения прибора.
7. Не погружайте прибор в воду! Протрите пепел чистой мягкой влажной тканью. Не используйте едкие или летучие вещества для чистки инструмента. С оптическими компонентами (такими как приемная линза лазера и выходное отверстие лазерного луча) следует обращаться как с очками и линзами фотоаппаратов.
8. После того, как лазерный дальномер уронили или зажали под действием других внешних сил, его необходимо откалибровать перед использованием.

Включение и выключение

1. Кратковременно нажмите кнопку питания / кнопку измерения, чтобы включить лазерный дальномер. По умолчанию прибор перейдет в режим измерения одиночного расстояния.
2. Нажмите и удерживайте кнопку питания / кнопку измерения около 1 секунды, чтобы выключить лазерный дальномер.



Если он включен и не используется, инструмент автоматически выключится для экономии энергии.

Переключение режима измерения

1. Нажмите кнопку питания / кнопку измерения, чтобы сначала включить лазерный дальномер.
2. Нажмите кнопку переключения режимов, чтобы переключить режимы. Когда на экране появится ожидаемый режим измерения, отпустите кнопку, и прибор будет использовать текущий режим измерения. Если вы не переключитесь снова, последующие замеры всегда будут работать в этом режиме измерения.
3. Нажмите и удерживайте кнопку питания / кнопку измерения, чтобы выключить лазерный дальномер.

Измерение одиночного расстояния (от нижней части дальномера)

1. Включите лазерный дальномер, прибор автоматически перейдет в режим измерения одиночного расстояния, а нижняя часть инструмента будет использоваться в качестве эталона для измерения.
2. Нажмите **кнопку измерения**, чтобы включить лазер и испустить лазерное пятно (оно всегда будет включено в течение 28 секунд, когда он не работает, и он может напрямую войти в состояние измерения во время работы). Это состояние является режимом калибровки.
3. Нажмите **кнопку измерения** еще раз для измерения, измеренное значение отобразится на ЖК-экране, и лазер автоматически выключится.

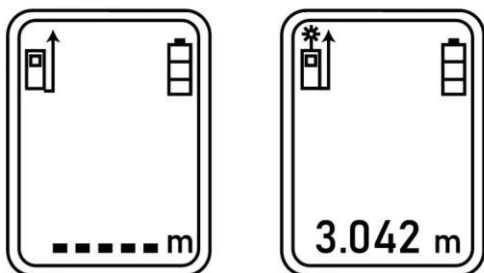

4. Для второго измерения нажмите **кнопку измерения**, чтобы включить калибровку лазера, и снова нажмите **кнопку измерения**, чтобы включить лазерное измерение: первое значение измерения будет отображаться в верхней строке экран. Второе значение измерения будет отображаться в нижней части ЖК-экрана, и лазер автоматически выключится.

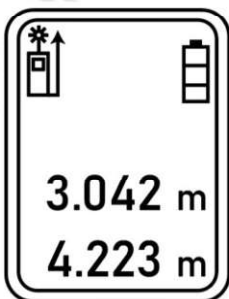

Измерение одиночного расстояния (от верхней части дальномера)

1. Нажмите **кнопку измерения**, чтобы включить лазерный дальномер, а затем нажмите и удерживайте **кнопку переключения режимов** для переключения на режим измерения от верхней части дальномера.
2. Нажмите **кнопку измерения**, чтобы включить лазер и испустить лазерное пятно (он всегда будет включен в течение 28 секунд, когда он не работает, и он может напрямую войти в состояние измерения во время работы). Это состояние является режим калибровки.
3. Нажмите **кнопку измерения** еще раз для измерения. Измеренное значение отобразится на ЖК-экране, и лазер автоматически выключится.

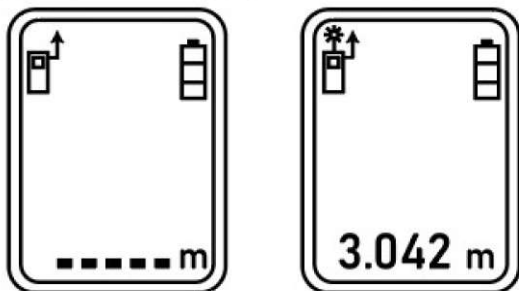

4. Выполните второе измерение, для чего нажмите **кнопку измерения**, последнее значение расстояния будет отображаться в верхней строке экрана.
5. Нажмите **кнопку измерения** еще раз для измерения, второе значение измерения будет отображаться в нижней части ЖК-экрана, и лазер автоматически выключится.

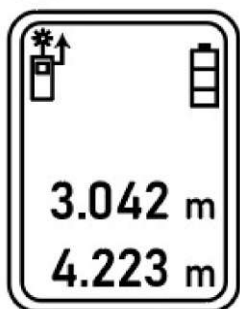

Измерение площади

1. В режиме измерения одиночного расстояния кратковременно нажмите **кнопку переключателя режимов**, чтобы перейти к значку измерения площади.

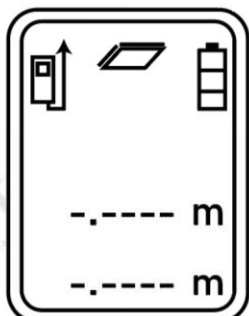

- Нажмите **кнопку измерения**, чтобы включить лазер, и испустить лазерное пятно (оно всегда будет быть включенным в течение 28 секунд, когда он не работает и он может напрямую войти в состояние измерения). Это состояние является режимом калибровки, и лазерный дальномер позиционируется правильно. Направьте лазер на длину, которую вы хотите измерить.
- Нажмите **кнопку измерения** для измерения, и измеренное значение длины отобразится в первой строке экрана

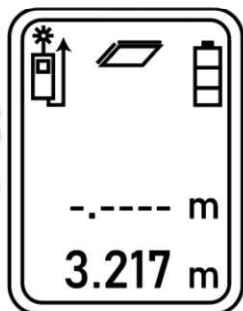

- Расположите лазерный дальномер, нажмите **кнопку измерения**, чтобы включить лазер, и направьте лазер на сторону ширины.
- Нажмите **кнопку измерения** еще раз для измерения, нижняя строка экрана отобразится после расчета. При этом значение ширины отображается во второй строке. Лазер автоматически выключится.

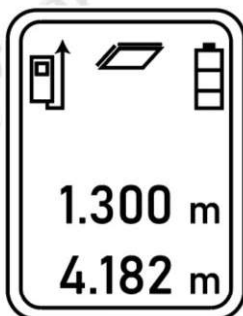

- Нажмите **кнопку измерения** еще раз, чтобы начать следующее измерения площади.

Измерение объема

- В режиме измерения площади кратковременно нажмите **кнопку переключения режимов**, чтобы перейти к значку измерения объема.

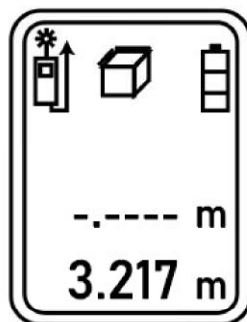
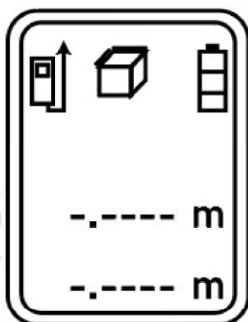

2. Нажмите **кнопку измерения**, чтобы включить лазер и испустить лазерное пятно (оно всегда будет быть включенным в течение 28 секунд, когда он не работает и он может напрямую войти в состояние измерения). Это состояние является режимом калибровки, и лазерный дальномер позиционируется правильно.
3. Расположите лазерный дальномер и направьте лазер на длину стороны, которую вы хотите измерить.
4. Нажмите **кнопку измерения** для измерения, и измеренное значение длины отобразится в первой строке экрана.
5. Установите лазерный дальномер, нажмите **кнопку измерения**, чтобы включить лазер, и направьте лазер по ширине.
6. Нажмите **кнопку измерения** еще раз, чтобы измерить, и значение ширины отобразится в нижней строке экрана.

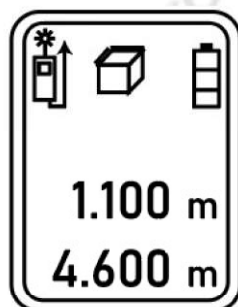
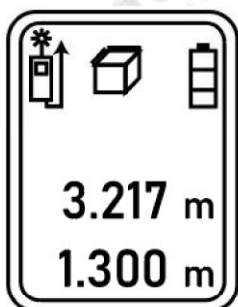

7. Установите лазерный дальномер, нажмите **кнопку измерения**, чтобы включить лазер, и направьте лазер на сторону высоты.
8. Нажмите **кнопку измерения** для измерения, и вычисленное значение объема отобразится в нижней строке экрана. При этом во второй строке отображается значение высоты. Лазер автоматически выключится.
9. Нажмите **кнопку измерения** еще раз, чтобы начать новый следующее измерение объема.

Минимальное непрерывное измерение.

Функция минимального непрерывного измерения используется для мобильных измерений, таких как планирование строительства. В режиме непрерывного измерения лазерный дальномер перемещается относительно цели измерения. Например, пользователь перемещается от стены на заданное расстояние. В течение этого времени фактические и изменяющиеся значения измерений постоянно отображаются на экране, и значения измерений сравниваются. В верхней строке экрана всегда отображается минимальное значение измерения.

1. В режиме измерения объема кратковременно нажмите **кнопку переключения режимов**, чтобы установить значок минимального непрерывного измерения.

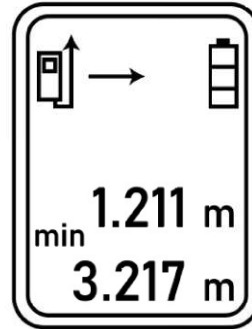
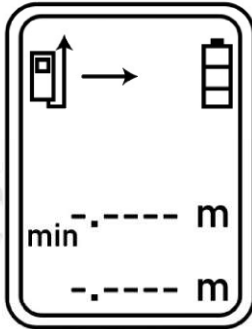

2. Нажмите **кнопку измерения**, чтобы включить лазер и испустить лазерное пятно (оно всегда будет гореть в течение 28 секунд, когда не работает, и напрямую войдет в состояние измерения во время работы). Это состояние является режимом калибровки.
3. Расположите лазерный дальномер и направьте лазер на то, что вы хотите измерить.
4. Нажмите **кнопку измерения** еще раз для измерения, лазер будет продолжать мигать.
5. Когда лазерный дальномер перемещается, лазер мигает для измерения. В верхней строке экрана прибора всегда записывается минимальное значение измерения, а в нижней строке экрана записывается максимальное значение во время измерения. Нажмите **кнопку измерения**, и прибор прекратит измерения.
6. Непрерывное измерение будет длиться около 40 секунд, и автоматически прекратится через 40 секунд. В течение 40 секунд непрерывного измерения вы можете нажать **кнопку измерения**, чтобы остановить непрерывное измерение.
7. Нажмите **кнопку измерения** еще раз, чтобы начать новый цикл непрерывного измерения минимального значения.

Максимальное непрерывное измерение.

Функция максимального непрерывного измерения используется для мобильных измерений, таких как планирование строительства. В режиме непрерывного измерения лазерный дальномер перемещается относительно цели измерения. Например, пользователь перемещается от стены на заданное расстояние. В течение этого времени фактические и изменяющиеся значения измерений постоянно отображаются на экране, и значения измерений сравниваются. В верхней строке экрана всегда отображается максимальное значение измерения.

1. В режиме минимального непрерывного измерения кратковременно нажмите **кнопку переключения режимов**, чтобы перейти к значку максимального непрерывного измерения.

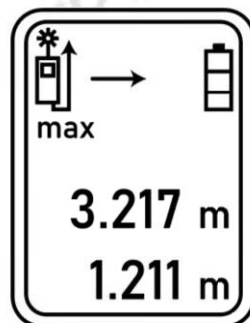
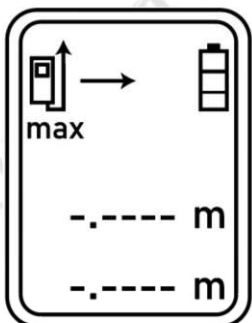

2. Нажмите **кнопку измерения**, чтобы включить лазер и испустить лазерное пятно (оно всегда будет гореть в течение 28 секунд, когда не работает, и напрямую войдет в состояние измерения во время работы). Это состояние является режимом калибровки. Расположите лазерный дальномер так, чтобы лазер был нацелен на желаемую цель.
3. Нажмите **кнопку измерения** еще раз для измерения, лазер будет продолжать мигать.
4. При перемещении лазерного дальномера лазер будет мигать для измерения. В верхней строке экрана прибора всегда записывается максимальное значение измерения, а в нижней строке экрана записывается минимальное значение во время измерения.
5. Нажмите **кнопку измерения**, и прибор прекратит измерения.
6. Непрерывное измерение будет длиться около 40 секунд, и автоматически прекратится через 40 секунд. В течение 40 секунд непрерывного измерения вы можете нажать **кнопку измерения**, чтобы остановить непрерывное измерение.
7. Нажмите **кнопку измерения** еще раз, чтобы начать новый цикл непрерывного измерения максимального значения.

Идентификация ошибок

В процессе использования прибора, на экране может отображаться сообщение об ошибке германия в следующей таблице:

Код ошибки	Причина ошибки	Способ исправления
Er15	Превышение пределов измерения 0,2-50 м	Убедитесь, что расстояние измерения находится между 0,2 и 50 м
Er16	Цель, на которую указывает лазерный луч имеет слишком слабое отражение	Измените место цели или положите на место цели белый лист бумаги
Er10	Напряжения прибора недостаточно для проведения измерений.	Замените батареи

Техническое обслуживание инструмента.

Для обеспечения хорошей работы инструмента следуйте следующим простым инструкциям по обслуживанию и использованию этого дальномера:

1. Пожалуйста, не подвергайте инструмент воздействию очень высоких или очень низких температур и не давайте инструмент посторонним лицам. Не рекомендуется воздействие на инструмент вибрации в течение длительного времени.
2. Инструмент должен храниться в помещении, пожалуйста, кладите инструмент в мягкий пакет, когда он не используется
3. При использовании инструмента держите его подальше от песка, пыли и влажной среды. Этот инструмент можно протирать чистой мягкой тканью, смоченной чистой водой, и выжатой насухо. Не используйте едкие или летучие вещества для чистки инструмента и не мойте его водой.
4. Обращайтесь с оптическими элементами инструмента (линза приема лазера и отверстие для излучения лазера) так же, как с фотоаппаратом, и используйте только чистую мягкую ткань или ватный тампон, чтобы протирать оптические элементы дистиллированной водой.
5. Не касайтесь линз прибора руками.
6. Не разбирайте и не собирайте прибор самостоятельно, чтобы избежать повреждения лазерным излучением.
7. Пожалуйста, не меняйте оптические части линзы прибора.

Продукт содержит определенные вредные вещества, и срок его использования для защиты окружающей среды составляет 25 лет.

В течение периода использования для защиты окружающей среды, начиная с даты производства, продукт токсичен, вредные вещества или элементы не будут протекать или изменяться, и использование продукта не причинит вреда окружающей среде. По истечении срока использования для защиты окружающей среды он должен поступить в систему утилизации. «Период экологически безопасного использования» не является периодом безопасного использования, особенно в отличие от периода использования, который ограничен по соображениям электробезопасности, электромагнитной безопасности и других факторов. «Период экологически безопасного использования» также не является периодом гарантии качества продукции.

Примечание. Батарея содержит вещества, вредные для окружающей среды, и ее необходимо утилизировать отдельно.

AKKU Anku - это больше, чем просто производство инструментов: Changzhou Xingyang Electric Manufacturing Co., Ltd. Адрес: Building 8, No. 538, Nehai West Road, район Синбэй, город Чанчжоу, провинция Цзянсу Горячая линия службы поддержки: 400-111-0877 Место: Сделано в Чанчжоу, Китай