

XC10

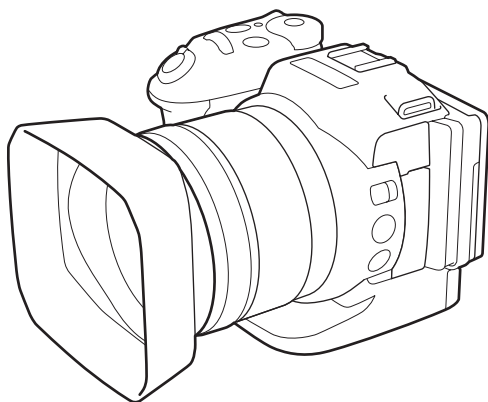

Ce guide présente uniquement les fonctions de base. Pour télécharger le mode d'emploi contenant des informations plus approfondies, consultez la page 5.

Caméscope 4K
Guide rapide

Français

Dieses Handbuch ist eine Einführung in die grundlegenden Funktionen. Zum Herunterladen der Bedienungsanleitung, die ausführlichere Informationen enthält, beachten Sie den die Informationen auf Seite 6.

4K Camcorder
Kurzanleitung

Deutsch

Questa guida descrive solamente le funzioni di base. Per scaricare il manuale di istruzioni, che contiene informazioni più dettagliate, fare riferimento a pagina 6.

Videocamera 4K
Guida rapida

Italiano

В настоящем руководстве описаны только базовые функции. О загрузке Руководства по эксплуатации, содержащего более подробные сведения, см. стр. 5.

4K-видеокамера
Краткое руководство

Русский

4K бейнекамерасы
Өнім туралы ақпарат

Қазақша

Важные инструкции по эксплуатации

Для снижения риска пожара или поражения электрическим током, не подвергайте устройство воздействию капель или брызг, и не помещайте на него предметы, наполненные жидкостями, например вазы.

ВНИМАНИЕ.

Для уменьшения опасности поражения электрическим током и снижения уровня нежелательных помех пользуйтесь только рекомендованными дополнительными принадлежностями.

ПРЕДУПРЕЖДЕНИЕ ОБ АВТОРСКИХ ПРАВАХ

Несанкционированная запись материалов, защищенных законом об авторских правах, может являться нарушением прав обладателей авторских прав и противоречить закону об охране авторских прав.

Вилка питания от сети переменного тока выполняет функцию разъединительного устройства. Вилка питания должна быть легко доступна, чтобы ее можно было быстро отсоединить при необходимости.

Идентификационная табличка блока питания CA-570 расположена на его нижней панели.



Дата производства:

Дата производства данного изделия напечатана на упаковке.

Страна происхождения:

см. на упаковке.

Импортер в Белоруссии

Контактная информация перечислена на упаковке.
Храните ее в надежном месте.

Импортер в Казахстане

Контактная информация перечислена на упаковке.
Храните ее в надежном месте.

РЕГИОНЫ ИСПОЛЬЗОВАНИЯ

Видеокамера XC10 соответствует (по состоянию на март 2015 г.) правилам по использованию радиосигналов, действующим в перечисленных ниже регионах. Подробные сведения о других регионах, где они могут использоваться, можно узнать по адресам и телефонам, приведенным на задней обложке этого руководства.

РЕГИОНЫ	Радиосигналы, запрещенные к использованию вне помещений
Австралия, Австрия, Бельгия, Болгария, Великобритания, Венгрия, Германия, Гонконг (особый административный регион), Греция, Дания, Ирландия, Исландия, Испания, Италия, Кипр, Латвия, Литва, Лихтенштейн, Люксембург, Мальта, Нидерланды, Новая Зеландия, Норвегия, Польша, Португалия, Румыния, Словакия, Словения, Финляндия, Франция, Хорватия, Чешская Республика, Швейцария, Швеция, Эстония	Каналы 36–64
Россия, Сингапур	Не запрещены

Меры предосторожности при обращении с аккумулятором

ОПАСНО!

При обращении с аккумулятором соблюдайте осторожность.

- Держите аккумулятор подальше от огня (он может взорваться).
- Не допускайте нагрева аккумулятора до температуры выше 60 °С. Не оставляйте аккумулятор рядом с нагревательными приборами или в жаркую погоду внутри автомобиля.
- Запрещается разбирать аккумулятор или вносить изменения в его конструкцию.
- Не допускайте падения аккумулятора и не подвергайте его вибрации.
- Не допускайте намокания аккумулятора.

Важное замечание о носителе для записи

- Когда индикатор обращения к памяти ACCESS горит или мигает красным, соблюдайте перечисленные ниже меры предосторожности. В противном случае может произойти безвозвратная потеря данных или повреждение носителя для записи.
 - Не отсоединяйте источник питания и не выключайте видеочамеру.
 - Не открывайте крышку гнезда носителя для записи.
 - Не изменяйте режим работы видеочамеры.

Товарные знаки

- Логотипы SD, SDHC и SDXC являются товарными знаками компании SD-3C, LLC.
- Canon является авторизованным лицензиатом товарного знака CFast 2.0™, который может быть зарегистрирован в нескольких юрисдикциях.
- Microsoft и Windows являются товарными знаками либо зарегистрированными товарными знаками корпорации Microsoft в США и/или других странах.
- Apple, App Store, Mac OS, Final Cut Pro являются товарными знаками корпорации Apple Inc., зарегистрированными в США и других странах.
- iOS является товарным знаком или зарегистрированным товарным знаком компании Cisco в США и других странах и используется по лицензии.
- Google, Android и Google Play являются товарными знаками корпорации Google Inc.
- Wi-Fi является товарным знаком альянса Wi-Fi Alliance.
- Wi-Fi Certified, WPA, WPA2 и логотип Wi-Fi Certified являются товарными знаками альянса Wi-Fi Alliance.
- Сокращение, используемое в настройках видеочамеры, экранной индикации и настоящем Руководстве, обозначает функцию Wi-Fi Protected Setup.
- Идентификационный знак Wi-Fi Protected Setup является знаком альянса Wi-Fi Alliance.
- JavaScript является товарным знаком либо зарегистрированным товарным знаком корпорации Oracle, ее отделений или дочерних компаний в США и других странах.
- HDMI, High-Definition Multimedia Interface и логотип HDMI являются товарными знаками или зарегистрированными товарными знаками HDMI Licensing LLC в США и/или других странах.
- Прочие названия и изделия, не упомянутые выше, могут быть товарными знаками или зарегистрированными товарными знаками соответствующих компаний.
- В этом устройстве используется технология exFAT, лицензия на которую получена от корпорации Microsoft.
- This product is licensed under AT&T patents for the MPEG-4 standard and may be used for encoding MPEG-4 compliant video and/ or decoding MPEG-4 compliant video that was encoded only (1) for a personal and noncommercial purpose or (2) by a video provider licensed under the AT&T patents to provide MPEG-4 compliant video. No license is granted or implied for any other use for MPEG-4 standard.

Аксессуары из комплекта поставки

С видеокамерой поставляются перечисленные ниже аксессуары.

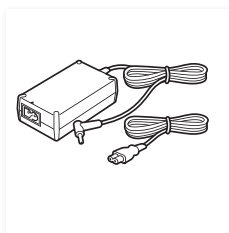

Компактный блок питания CA-570
(с кабелем питания)

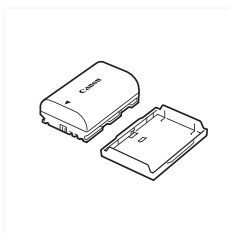

Аккумулятор LP-E6N
(с крышкой контактов)

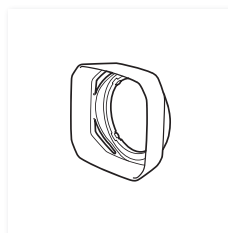

Бленда объектива



Блок видеосистемы
(с крышкой блока видеосистемы)



Крышка объектива



Пульт дистанционного управления RC-6
(с литиевым элементом питания CR2032)

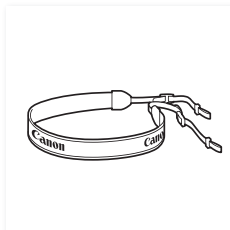

Наплечный ремень



USB-кабель IFC-300PCU/S

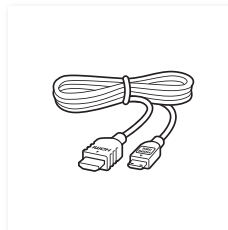

Высокоскоростной кабель HDMI
HTC-100/S

Содержание

04	Аксессуары из комплекта поставки
06	Названия компонентов
12	Значки и индикация на экране
17	шаг 1: Зарядка аккумулятора
20	шаг 2: Подготовка видеокамеры
21	шаг 3: Установка даты, времени и языка
23	шаг 4: Основные операции с видеокамерой
26	шаг 5: Подготовка носителя для записи
29	Съемка видеофильмов и фотографий
32	Воспроизведение
35	Подключение внешнего монитора
36	Сохранение клипов в компьютере
37	Обзор функций Wi-Fi
38	Краткие технические характеристики

О функциях Wi-Fi видеокамеры

В видеокамере предусмотрены различные функции Wi-Fi. Для ознакомления со всеми удобными способами эксплуатации видеокамеры с использованием функций Wi-Fi см. полную версию руководства по эксплуатации (PDF-файл).

Загрузка полной версии руководства по эксплуатации (PDF-файл)

Для того чтобы узнать о порядке использования более сложных функций, о важных мерах предосторожности и о действиях по устранению неполадок в случае появления сообщений об ошибках, загрузите полную версию руководства по эксплуатации (PDF-файл). Зайдите на следующий веб-сайт. Нажмите свою страну/регион и, следуя указаниям на экране, загрузите PDF-файл.

<http://www.canon.com/icpd/>

Названия компонентов

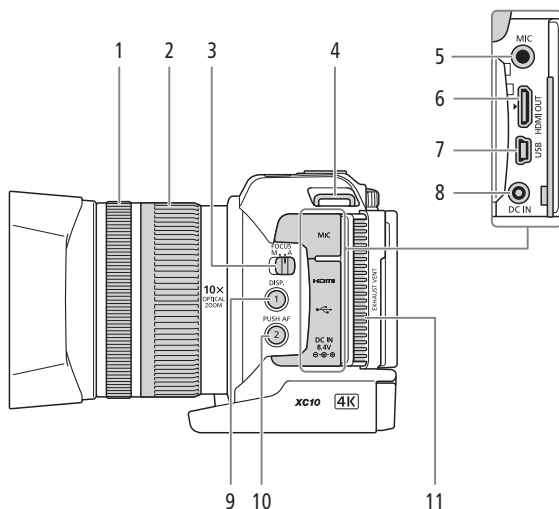

- | | |
|--|--|
| 1 Кольцо фокусировки (PDF 71) | 8 Разъем DC IN (17) |
| 2 Кольцо зумирования (PDF 70) | 9 Кнопка DISP. (индикация) (PDF 49)/Назначаемая кнопка 1 (PDF 103) |
| 3 Переключатель FOCUS (режим фокусировки) (PDF 71) | 10 Кнопка PUSH AF (кратковременная автофокусировка) (PDF 75)/ Назначаемая кнопка 2 (PDF 103) |
| 4 Крепление наплечного ремня (PDF 24) | 11 Выходное вентиляционное отверстие (PDF 50) |
| 5 Разъем MIC (микрофон) (PDF 83) | |
| 6 Разъем HDMI OUT (PDF 118) | |
| 7 Разъем USB (PDF 91, 122) | |

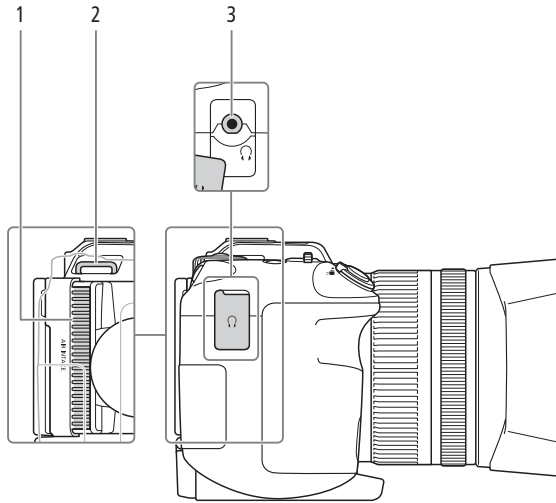

- 1 Входное вентиляционное отверстие ([PDF](#) 50)
- 2 Крепление наплечного ремня ([PDF](#) 24)
- 3 Разъем Ⓜ (наушники) ([PDF](#) 89)

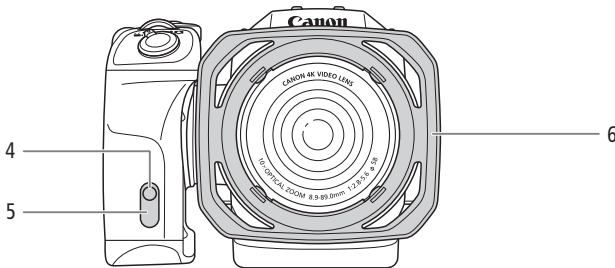

- 4 Индикатор съемки ([PDF](#) 41)
- 5 Датчик дистанционного управления ([PDF](#) 38)
- 6 Бленда объектива ([PDF](#) 21)

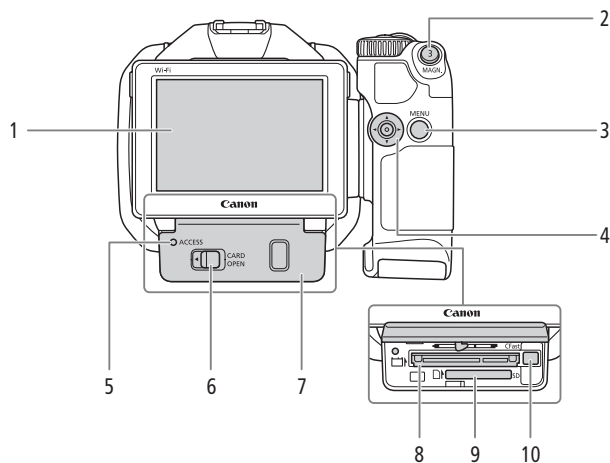

- | | |
|--|---|
| 1 Сенсорный экран ЖК-дисплея (📖 20) | 6 Рычаг CARD OPEN (открытие крышки гнезда носителя для записи) (📖 26) |
| 2 Кнопка MAGN. (индикация) (📖 PDF ▶ 74)/Назначаемая кнопка 3 (📖 PDF ▶ 103) | 7 Крышка гнезда носителя для записи |
| 3 Кнопка MENU (меню) (📖 PDF ▶ 29) | 8 Гнездо карты CFast (📖 26) |
| 4 Джойстик (📖 PDF ▶ 29) | 9 Гнездо SD-карты (📖 26) |
| 5 Индикатор ACCESS (обращение к носителю для записи) (📖 26) | 10 Кнопка фиксатора карты CFast (📖 PDF ▶ 33) |

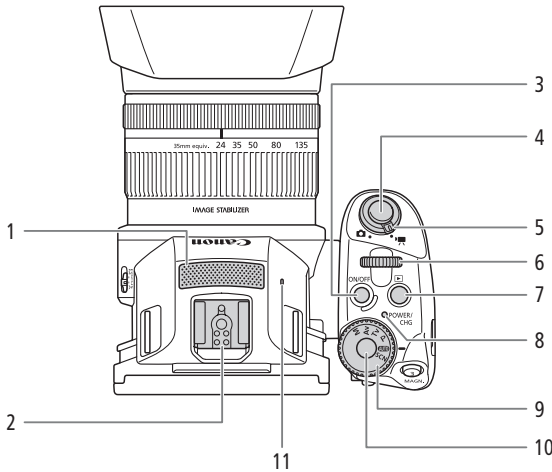

- | | |
|---|--|
| <p>1 Встроенный микрофон (PDF 83)</p> <p>2 Колодка для аксессуаров (PDF 91, 99): для установки дополнительно приобретаемого принимающего устройства GPS GP-E2 или дополнительно приобретаемой вспышки Speedlite серии EX для камер EOS.</p> <p>3 Кнопка ON/OFF (21)</p> <p>4 Кнопка START/STOP (29)/кнопка PHOTO (29): При упоминании в данном Руководстве операции съемки видеоклипов эта кнопка указывается как «кнопка START/STOP»; когда речь идет о фотосъемке, эта кнопка указывается как «кнопка PHOTO».</p> | <p>5 Переключатель видео-/фотосъемки (23)</p> <p>6 Диск управления (PDF 52)</p> <p>7 Кнопка (▶) (режим воспроизведения) (PDF 106)</p> <p>8 Индикатор POWER/CHG (питание/зарядка аккумулятора) (17)</p> <p>9 Диск управления режимом съемки (PDF 52)</p> <p>10 Кнопка диска для управления режимом съемки (PDF 52)</p> <p>11 Встроенный динамик (PDF 111)</p> |
|---|--|

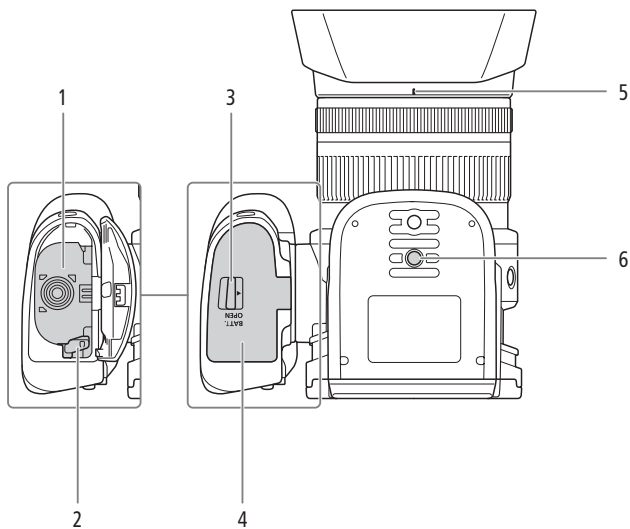

- | | | | |
|---|---|---|---|
| 1 | Отсек аккумулятора | 4 | Крышка отсека аккумулятора
( 17) |
| 2 | Фиксатор аккумулятора ( 17) | 5 | Метка крепления бленды объектива
( PDF  21) |
| 3 | Переключатель BATT. OPEN
(открывание отсека аккумулятора)
( 17) | 6 | Штативное гнездо ( PDF  24) |

Блок видеискателя

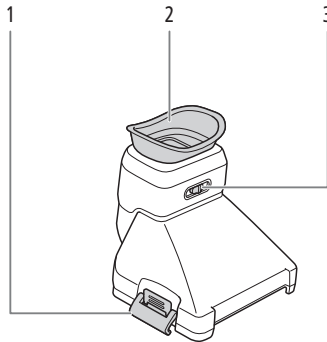

- 1 Фиксатор блока видеискателя
(PDF 21)
- 2 Наглазник

- 3 Рычаг диоптрийной регулировки
(PDF 22)

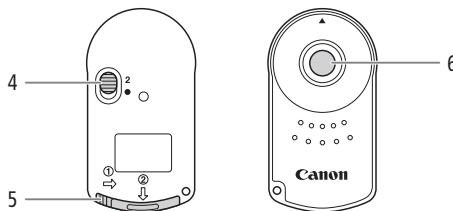

Пульт дистанционного управления RC-6







- 4 Переключатель задержки
(PDF 38)

- 5 Крышка отсека аккумулятора
- 6 Кнопка передачи

Значки и индикация на экране

В этом разделе рассматриваются различные значки и индикация, отображаемая на экране в режимах  и . Они могут отличаться в зависимости от режима съемки и настроек, заданных в меню FUNC. и меню настройки.

Некоторые значки, которые отображаются в режиме , также используются и в режиме . Если видеокамера находится в режиме , и вы не можете найти тот или иной значок в этих таблицах для режима , см. раздел *Значки, отображаемые в режиме * (15).



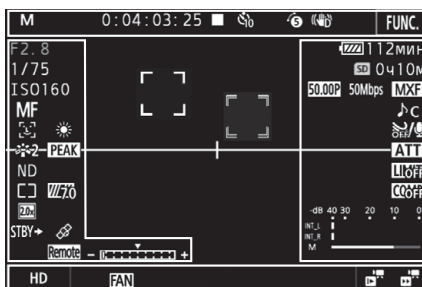















Значки, отображаемые в режиме

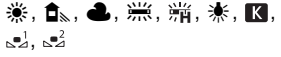
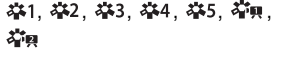

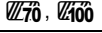



Значки, отображаемые сверху экрана

Значок/индикатор	Описание	 PDF 
M , Av , Tv , P , AUTO ,  ,  ,  ,  ,  , 	Режим съемки	52
0:00:00:00	Временной код	80
●, ■	Операция записи ●: съемка, ■: режим ожидания съемки	40
 ,  , 0, 	Таймер автоспуска	96
	Режим предварительной съемки	94
 ,  , 	Стабилизатор изображения	77
[FUNC.]	Кнопка для открытия меню FUNC.	30, 139















Значки, отображаемые с левой стороны экрана

Значок/индикатор	Описание	
F0.0	Величина диафрагмы	52, 54
1/0000	Выдержка	52, 55
 +0/0, 	 +0/0: значение настройки диафрагмы,  : экспозиция зафиксирована	62
ISO00000 00dB	ISO000000: светочувствительность ISO, 00dB: усиление	52
 	 : автоматическое ограничение ISO,  : Ограничение AGC	60
 , MF 0.0m	Режим фокусировки • При фокусировке в ручном режиме также отображается приблизительное расстояние до объекта.	71
	Обнаружение и отслеживание лиц	76
	Баланс белого	65
	Представления	68
	Выделение резкостью	74
ND	Фильтр нейтральной плотности	142
	Режим экспозамера	64
	Шаблон «зебра»	79
	Цифровой телеконвертер	70
STBY  , REC 	Команды записи HDMI	147
	Сигнал GPS: горит постоянно – спутниковый сигнал получен; мигает – спутниковый сигнал не получен. • Отображается только в том случае, если к видеокамере подсоединено дополнительно приобретаемое принимающее устройство GPS GP-E2.	91
	«Дист. через браузер»: белый — подготовка к установке соединения завершена; желтый — подключение к устройству управления или отключение от него.	133
	Шкала экспозиции	54

Значки, отображаемые в центре экрана

Значок/индикатор	Описание	
	Датчик дистанционного управления отключен	38
	Экранные маркеры	79
	Обнаружение лиц. Когда видеочамера обнаружит лицо, вокруг лица основного объекта съемки появится белая рамка.	76
	Выбранная пользователем рамка отслеживания	76

Значки, отображаемые с правой стороны экрана

Значок/индикатор	Описание	
 000 min	Оставшийся заряд аккумулятора Этот значок показывает приблизительный оставшийся заряд. Рядом со значком отображается оставшееся время записи (в минутах). • Если отображается символ  , замените аккумулятор полностью заряженным. • В зависимости от условий эксплуатации фактический заряд аккумулятора может отображаться неточно.	–
	Запись фотографии. В случае возникновения ошибки SD-карты, вместо него на экране появится  .	42
 0h00m, 0h00m	Состояние носителя для записи и приблизительное оставшееся время записи • Рядом со значком отображается имеющееся свободное место (в минутах). • Когда значок становится красным и рядом с ним появляется слово [КНЦ], свободного места больше не осталось. Запись при этом будет остановлена.	–
	Индикатор зумирования	70
 000 Mbps	Частота кадров Скорость потока данных	51
	Формат файлов	51
	Аудиоэпизоды	83
	Фильтр ветра	85
	Аттенюатор встроенного/внешнего микрофона	86, 87
	Ограничитель звука	88
	Сжатие звука	89
	Уровень записи звука	84

Значки, отображаемые внизу экрана

Значок/индикатор	Описание	PDF
4K, HD	Кнопка для открытия подменю [4K/HD] и выбранное в данный момент разрешение для съемки (4K / HD).	51
	Когда температура внутри видеокамеры повысилась до заранее заданного уровня, значок отображается желтым цветом. Если температура продолжит повышаться, значок станет красным.	150
	Работа вентилятора охлаждения	50
	Увеличение (функция помощи при фокусировке)	74
	Кнопка для открытия подменю [Замедл. и ускор. съемка].	93
x1/4, x1/2	Выбранная в данный момент скорость замедленной съемки.	
x2, x4, x10, x20, x60, x120, x1200	Выбранная в данный момент скорость ускоренной съемки.	

Значки, отображаемые в режиме

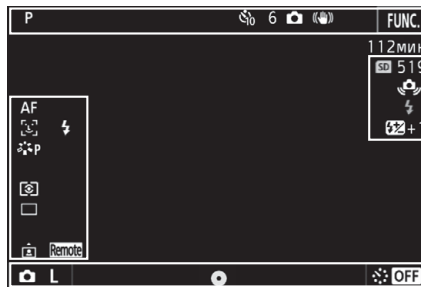





Значки, отображаемые сверху экрана

Значок/индикатор	Описание	PDF
, 0,	Таймер автоспуска	96











Значки, отображаемые с левой стороны экрана

Значок/индикатор	Описание	PDF
	Баланс белого	65
	Представления	68
	Режим экспозамера	64
	Режим работы затвора	43
	Обнаружение ориентации	97

Значки, отображаемые с правой стороны экрана

Значок/индикатор	Описание	
 000	Носитель для записи и количество оставшихся кадров.	–
	Приобретаемая дополнительно вспышка Speedlite присоединена и включена. Когда задана компенсация экспозиции вспышки, также отображается уровень компенсации.	99
	Предупреждение о тряске видеокамеры <ul style="list-style-type: none"> • При появлении этого значка рекомендуется обеспечить неподвижность видеокамеры, например установив ее на штатив. 	–

Значки, отображаемые внизу экрана

Значок/индикатор	Описание	
 L,  S	Кнопка для открытия подменю [Формат фото] и выбранный в данный момент размер фотографий (L или S).	43
	Указывает, фиксируется ли фокус и/или экспозиция, когда когда кнопка P/PHOTO нажимается наполовину. <ul style="list-style-type: none"> • Зеленый — фокус и экспозиция фиксируются (при работе в режиме автофокусировки); экспозиция фиксируется (при работе в режиме ручной фокусировки). • Желтый (мигает) — фокус не фиксируется. Когда значок зеленый, а камера находится в режиме автофокуса, при выполнении зуммирования он станет желтым начнет мигать. • Белый (мигает) — видеокамера пытается сфокусироваться на объекте съемки. 	–
 OFF,  5sec,  10sec,  30sec,  1min,  10min	Кнопка для открытия подменю [Интервал. съемка] и выбранная в данный момент продолжительность интервала.	95

шаг 1: Зарядка аккумулятора

Питание видеокамеры возможно от аккумулятора или непосредственно от компактного блока питания. При первом использовании видеокамеры необходимо зарядить аккумулятор.

Приблизительное время зарядки и время съемки/воспроизведения с полностью заряженным аккумулятором см. в разделе *Время съемки и воспроизведения* ([PDF](#) 170).

- 1 Подсоедините кабель питания к компактному блоку питания.
- 2 Подключите кабель питания к электрической розетке.
- 3 Подсоедините компактный блок питания к разъему DC IN видеокамеры.

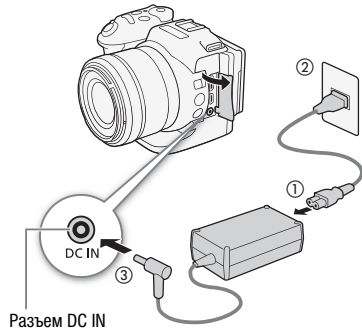

- 4 Сдвиньте переключатель BATT. OPEN в направлении, обозначенном стрелкой, и откройте крышку отсека аккумулятора.
- 5 Полностью вставьте аккумулятор в отсек, как показано на рисунке.

- До упора вставьте аккумулятор, чтобы он фиксировался на месте с помощью фиксатора.

- 6 Закройте крышку отсека аккумулятора.

- Нажимайте на крышку, пока не услышите щелчок. Не пытайтесь закрыть крышку силой, если аккумулятор неправильно установлен.

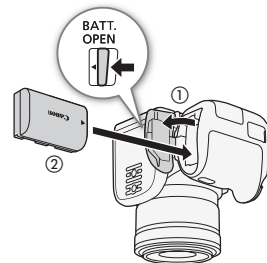

- 7 Зарядка начинается при выключении видеокамеры.

- Если видеокамера была включена, при ее выключении зеленый индикатор POWER/CHG гаснет. Через некоторое время индикатор POWER/CHG загорается красным цветом (аккумулятор заряжается). После того как аккумулятор полностью зарядится, индикатор POWER/CHG гаснет.
- Если индикатор мигает, см. раздел *Устранение неполадок* ([PDF](#) 148).

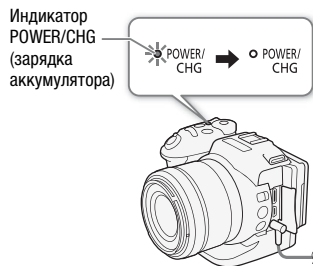

шаг 1: Зарядка аккумулятора

8 Порядок отсоединения компактного блока питания показан на рисунке.

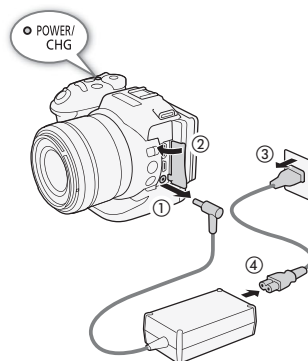

Снятие аккумулятора

Откройте крышку отсека аккумулятора и сдвиньте фиксатор аккумулятора в направлении стрелки — аккумулятор будет вытолкнут пружиной. Извлеките аккумулятор и закройте крышку.



Время зарядки

Зарядка прилагаемого аккумулятора займет приблизительно 4 часа. В приведенной ниже таблице указано обычное время съемки и воспроизведения с полностью заряженным аккумулятором для значений частоты кадров и скорости потока данных. Фактическое значение времени работы зависит от таких факторов, как частота кадров и условия зарядки, записи или воспроизведения. Подробные сведения см. в разделе Время зарядки, съемки и воспроизведения ([PDF](#) 170).

Частота кадров/ скорость потока данных	Съемка (номин.)*	Воспроизведение
25.00P / 305 Mbps	75 мин	150 мин
50.00P / 50 Mbps	90 мин	185 мин

* Обычное время съемки с повторяющимися операциями, такими как пуск/остановка, зумирование и включение/выключение питания.

ВАЖНО

- Перед подсоединением и отсоединением компактного блока питания выключайте видеокамеру. После выключения видеокамеры производится обновление важных данных на носителе для записи. Обязательно дождитесь выключения зеленого индикатора POWER/CHG.
- Не подключайте к разъему DC IN видеокамеры или к компактному блоку питания никакое другое электрическое оборудование, кроме явно рекомендованного для использования с этой видеокамерой.
- Во избежание отказа и излишнего нагрева оборудования не подсоединяйте входящий в комплект поставки компактный блок питания к преобразователям напряжения (во время зарубежных поездок) или к специальным источникам питания (например, к розеткам на борту самолетов или кораблей, к инверторам и т. п.).

ПРИМЕЧАНИЯ

- Рекомендуется заряжать аккумулятор при температуре от 10 °С до 30 °С. При выходе температуры окружающей среды или аккумулятора за пределы диапазона от пригл. 0 °С до пригл. 40 °С зарядка не начинается.
- Аккумулятор заряжается только при выключенной видеокамере.
- При отключении питания во время зарядки аккумулятора убедитесь в выключении индикатора POWER/CHG перед повторным включением питания.
- Если оставшееся время работы от аккумулятора является критичным, для питания видеокамеры можно использовать компактный блок питания, чтобы аккумулятор не разряжался.
- Заряженные аккумуляторы постепенно самопроизвольно разряжаются. Поэтому заряжайте их в день использования или накануне, чтобы обеспечить полный заряд.
- Рекомендуется подготовить запасные аккумуляторы в расчете на время съемки, в 2–3 раза превышающее планируемое.

шаг 2: Подготовка видеокамеры

Установка бленды объектива

Установите бленду объектива для защиты объектива и уменьшения количества рассеянного света, попадающего в объектив.

Поместите бленду объектива на переднюю часть объектива так, чтобы указатель крепления бленды объектива закрыл указатель на самом объективе (①), и поверните ее на 90 градусов по часовой стрелке до щелчка (②).

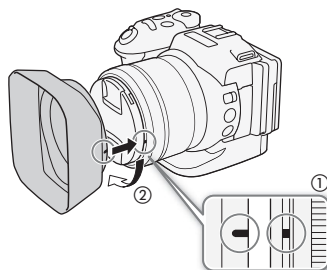

- Будьте осторожны, чтобы не деформировать бленду.
- Убедитесь, что бленда объектива совмещена с резьбой.

Использование ЖК-панели

Выдвиньте ЖК-панель и отрегулируйте угол ее наклона.

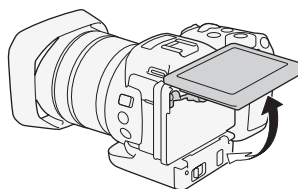

шаг 3: Установка даты, времени и языка

Установка даты и времени

Перед использованием видеокмеры необходимо установить в ней дату и время. Если часы видеокмеры не установлены, автоматически отображается экран [Date/Time] с выбранным полем дня.

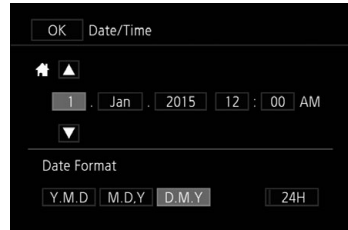

- 1 Нажмите кнопку ON/OFF, чтобы включить видеокмеру.
 - Загорается индикатор POWER/CHG, и отображается экран [Date/Time].
- 2 Нажмите поле, которое требуется изменить (год, месяц, день, часы или минуты).
 - Для перемещения между полями также можно использовать джойстик (◀▶), а затем нажать джойстик, чтобы выбрать нужное из них.
- 3 Нажимая [▲] или [▼], установите требуемое значение поля.
 - Значение в поле можно также изменять, смещая джойстик (▲▼).
- 4 Установите правильные дату и время, таким же образом изменив значения во всех полях.
- 5 Нажмите [Y.M.D], [M.D.Y] или [D.M.Y], чтобы выбрать требуемый формат даты.
 - Для перемещения между полями также можно использовать джойстик (◀▶), а затем нажать джойстик, чтобы выбрать нужное из них.
 - На некоторых экранах дата отображается в краткой форме (с числами вместо названий месяцев или только дата и месяц), однако выбранный порядок сохраняется.
- 6 Нажмите [24H] для использования 24-часового формата часов или не выбирайте этот элемент, чтобы использовать 12-часовой формат времени (AM/PM).
 - Для перемещения между полями также можно использовать джойстик (◀▶), а затем нажать джойстик, чтобы выбрать нужное из них.
- 7 Нажмите [OK] для запуска часов и закрытия экрана настройки.
 - Для перемещения между полями также можно использовать джойстик (◀▶), а затем нажать джойстик, чтобы выбрать нужное из них.



ПРИМЕЧАНИЯ

- Дату и время можно в дальнейшем настраивать с помощью параметра [Настройка системы] ➤ [1] ➤ [Дата/время].

- Если видеочамера не используется приблизительно в течение 3 месяцев, встроенный литиевый аккумулятор может полностью разрядиться и установки даты и времени будут потеряны. В таком случае зарядите встроенный литиевый аккумулятор (PDF 160) и снова установите часовой пояс, дату и время.
- При использовании дополнительно приобретаемого принимающего устройства GPS GP-E2 настройки видеочамеры могут устанавливаться автоматически в соответствии с информацией о дате и времени в формате UTC, полученной из GPS-сигнала (PDF 91).

Изменение языка

По умолчанию в видеочамере установлен английский язык. Можно установить один из 27 языков.

- 1 Нажмите кнопку MENU.
- 2 Откройте экран [Language ].
[System Setup] ➤ [1] ➤ [Language ]
- 3 Выберите требуемый язык и нажмите [OK].
- 4 Нажмите [X], чтобы закрыть меню.







ПРИМЕЧАНИЯ

- Некоторые из кнопок, такие как [FUNC.] и [MENU], отображаются на английском языке независимо от выбранного языка.

Изменение часового пояса



Измените часовой пояс в соответствии со своим местонахождением. По умолчанию установлен часовой пояс Париж. Кроме того, видеочамера может сохранять дату и время для дополнительного местоположения. Это удобно во время путешествий, чтобы можно было задать в видеочамере время своего домашнего часового пояса или время в пункте назначения.

- 1 Нажмите кнопку MENU.
- 2 Откройте экран [Часовой пояс/Летнее вр.].
[Настройка системы] ➤ [1] ➤ [Часовой пояс/Летнее вр.]
- 3 Нажмите [, чтобы выбрать домашний часовой пояс, или [, чтобы задать часовой пояс места назначения своего путешествия.
- 4 Нажимая [] или [, установите требуемый часовой пояс. При необходимости нажмите [] для настройки летнего времени.
- 5 Нажмите [X], чтобы закрыть меню.

шаг 4: Основные операции с видеокамерой

В зависимости от того, как вы планируете вести съемку, может потребоваться переключиться между режимами съемки видео фильма и фотосъемки. Перед съемкой можно выбрать требуемый режим, который предоставляет свободу управления различными настройками камеры, или доверить выбор параметров самой видеокамере в зависимости от режима. После завершения съемки, записанный материал можно проверить, переведя видеокамеру в режим воспроизведения.

Переключение между видео- и фотосъемкой



Чтобы перейти в режим видеосъемки, переведите переключатель видео-/фотосъемки в положение ; для перехода в режим фотосъемки переведите переключатель в положение .



Задание режима съемки

Можно выбрать режим съемки в соответствии с требуемым стилем.

Удерживая нажатой кнопку диска для управления режимом съемки, выберите с помощью диска требуемый режим.

- Подробные сведения о различных режимах съемки см. в разделе *Режимы съемки* ( PDF  52).

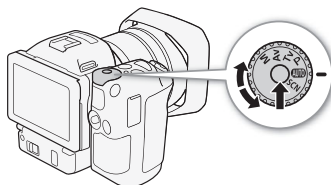

Переключение между режимами записи и воспроизведения

Видеокамеру можно легко переключить из режима записи в режим воспроизведения и обратно одним нажатием кнопки.

Подробные сведения см. в разделе *Воспроизведение* ( 32).

Нажмите и удерживайте кнопку .

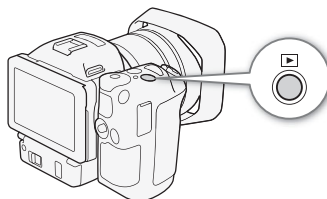

Использование сенсорного экрана

Отображаемые на сенсорном экране кнопки и пункты меню динамически изменяются в зависимости от режима работы и выполняемой задачи. Благодаря интуитивно понятному интерфейсу сенсорного экрана необходимые элементы управления всегда под рукой.

Прикосновение (нажатие)

Нажмите на элемент, отображаемый на сенсорном экране.

Используется для запуска воспроизведения эпизода на индексном экране, для выбора параметра в меню и т.д.

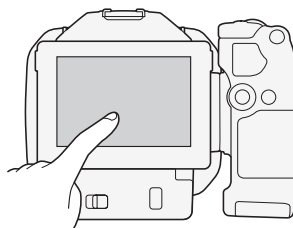

Перетаскивание

Перемещайте палец вертикально или горизонтально по экрану. Используется для прокрутки меню, для просмотра страниц индексного экрана или для настройки ползунковых регуляторов, например для настройки громкости. На некоторых экранах этого же эффекта можно добиться, нажимая треугольные кнопки управления.

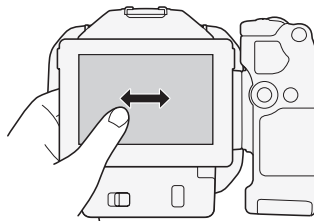

Сведение-разведение пальцев

Сведение пальцев

Поместите два пальца на экран и сведите их вместе.

Используется при воспроизведении клипов и фотографий. Сведите пальцы, чтобы вернуться на индексный экран. Также используется при воспроизведении фотографий для уменьшения масштаба фотографии, которая ранее была увеличена.

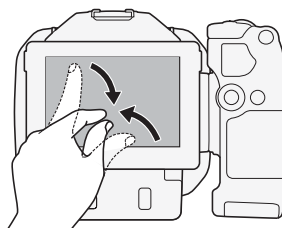

Разведение пальцев

Поместите два пальца на экран и разведите их в стороны.

Используется на индексном экране во время воспроизведения. Разведите пальцы, чтобы запустить воспроизведение клипа. Также используется при воспроизведении фотографий для увеличения масштаба фотографии.

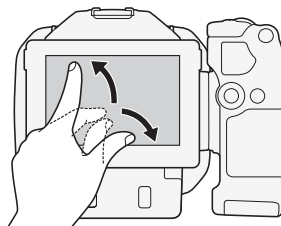

! ВАЖНО

- Видеокамера оснащена емкостным сенсорным экраном. В следующих случаях правильное выполнение сенсорных операций может оказаться невозможным.
 - При использовании ногтей или предметов с твердым наконечником, таких как шариковые ручки.
 - При работе с сенсорным экраном мокрыми руками или в перчатках.
 - При применении излишней силы или царапании сенсорного экрана.
 - При установке имеющихся в продаже защитных или клейких пленок на поверхность сенсорного экрана.

шаг 5: Подготовка носителя для записи

Видеокамера записывает клипы с разрешением 4K на карты CFast, а клипы и фото высокой четкости — на карты памяти SD, SDHC и SDXC. При первом использовании носителя для записи в данной видеокамере его следует инициализировать (PDF 36). Сведения о носителях для записи, которые можно использовать, см. в разделе *Совместимые носители для записи* (PDF 33).

Установка карты CFast

- 1 Дождитесь, пока выключится индикатор ACCESS.
- 2 Сдвиньте переключатель CARD OPEN в направлении, обозначенном стрелкой, а затем откройте крышку гнезда носителя для записи.
- 3 Без перекосов вставьте карту CFast в гнездо до упора этикеткой вверх.
 - Карту CFast следует вставлять таким образом, чтобы контакты на карте были обращены так, как показано на рисунке слева от гнезда для карты CFast.
- 4 Закройте крышку гнезда носителя для записи.
 - Не пытайтесь закрыть крышку силой, если карта CFast неправильно установлена.

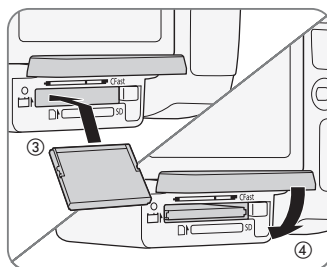
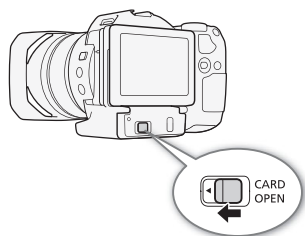

Индикатор ACCESS	Состояние записи на носитель
Горит или мигает	Обращение к носителю для записи.
Не горит	Носитель для записи не установлен или в настоящее время к нему не выполняется обращение.

! ВАЖНО

- Лицевая и тыльная стороны карт CFast не взаимозаменяемы. При установке карты CFast в неправильной ориентации могут возникнуть неполадки в работе видеокамеры. Обязательно вставляйте карту CFast так, как указано в приведенной выше процедуре.

Извлечение карты CFast

- 1 Дождитесь, пока выключится индикатор ACCESS.
- 2 Сдвиньте переключатель CARD OPEN в направлении, обозначенном стрелкой, а затем откройте крышку гнезда носителя для записи.
- 3 Нажмите кнопку извлечения карты CFast, чтобы извлечь ее.
- 4 Потянув за карту CFast, полностью извлеките ее и закройте крышку гнезда носителя для записи.

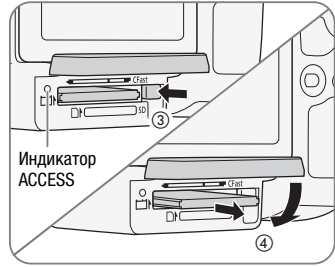

! ВАЖНО

- Когда индикатор обращения к памяти ACCESS горит или мигает красным, соблюдайте перечисленные ниже меры предосторожности. в противном случае возможна безвозвратная потеря данных.
 - Не отсоединяйте источник питания и не выключайте видеосъемку.
 - Не открывайте крышку гнезда носителя для записи.

Установка и извлечение SD-карты

- 1 Убедитесь, что индикатор обращения к памяти ACCESS не горит.
- 2 Сдвиньте переключатель CARD OPEN в направлении, обозначенном стрелкой, а затем откройте крышку гнезда носителя для записи.
- 3 До упора вставьте SD-карту в гнездо SD-карт этикеткой вверх, чтобы она зафиксировалась со щелчком.
 - Для извлечения SD-карты один раз нажмите на SD-карту, чтобы освободить ее. Когда пружина вытолкнет SD-карту наружу, полностью извлеките карту.
- 4 Закройте крышку гнезда носителя для записи.
 - Не пытайтесь закрыть крышку силой, если SD-карта неправильно установлена.

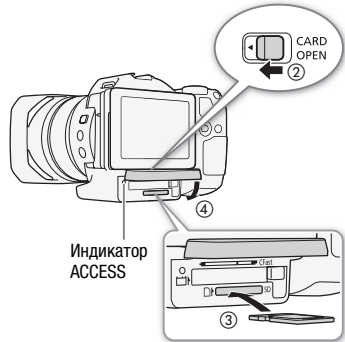

шаг 5: Подготовка носителя для записи

Индикатор ACCESS	Состояние записи на носитель
Горит или мигает	Обращение к носителю для записи.
Не горит	Носитель для записи не установлен или в настоящее время к нему не выполняется обращение.

 ВАЖНО

- Когда индикатор обращения к памяти ACCESS горит или мигает красным, соблюдайте перечисленные ниже меры предосторожности. в противном случае возможна безвозвратная потеря данных.
 - Не отсоединяйте источник питания и не выключайте видеокамеру.
 - Не открывайте крышку гнезда носителя для записи.
- Лицевая и тыльная стороны SD-карт не взаимозаменяемы. При установке SD-карты в неправильной ориентации возникнут неполадки в работе видеокамеры. Обязательно вставляйте SD-карту так, как указано в приведенной выше процедуре.

 ПРИМЕЧАНИЯ

- На SD-картах предусмотрен физический переключатель, отключающий запись на карту во избежание случайного стирания ее содержимого. Для защиты SD-карты от записи установите этот переключатель в положение LOCK.

Съемка видеофильмов и фотографий

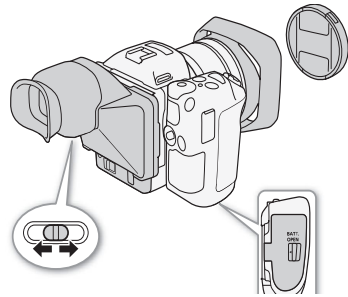

Подготовка к съемке

- 1 Снимите крышку с объектива.
- 2 Установите бленду объектива и при необходимости установите блок видоискателя (PDF 21).
- 3 Установите в видеокамеру заряженный аккумулятор (17).
- 4 Установите требуемые носители для записи (26, 27).
 - Установите карту CFast для записи клипов 4K; установите SD-карту для записи клипов HD.
- 5 При необходимости отрегулируйте видоискатель (PDF 22).

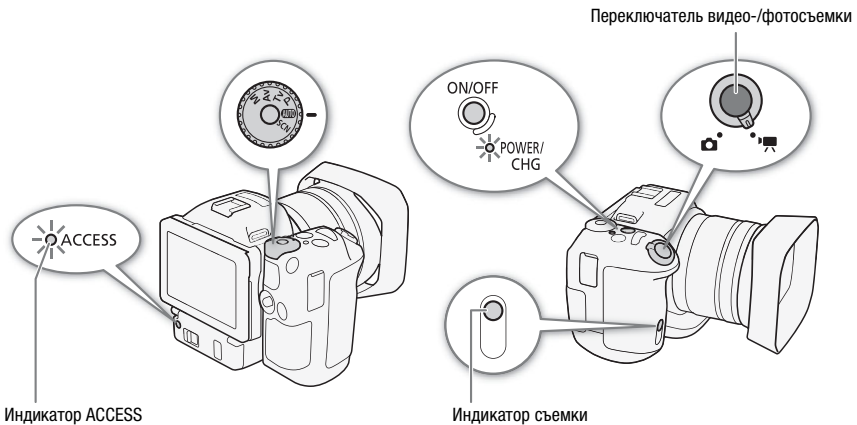

Съемка



- 1 Переведите переключатель видео-/фотосъемки в положение , чтобы начать видеосъемку, или в положение , чтобы начать фотосъемку.
- 2 С помощью диска для управления режимом съемки выберите требуемый режим.
- 3 Нажмите кнопку ON/OFF, чтобы включить видеокамеру.
 - Индикатор POWER/CHG загорается зеленым цветом.

Съемка видеоклипов

4 Нажмите кнопку START/STOP.

- Начинается запись. Загорается индикатор съемки, и значок ■ вверху экрана сменяется значком ●.
- Когда видеокамера выполняет запись на носитель для записи, индикатор ACCESS мигает красным.
- Также во время съемки видеоклипа можно делать фотографии (PDF 42).
- Можно выбирать размер снимаемых фотографий (PDF 43).

5 Для остановки съемки нажмите кнопку START/STOP.

- Клип записывается на носитель для записи, и видеокамера переходит в режим ожидания. Индикатор съемки выключается.

6 Нажмите и удерживайте кнопку ON/OFF до тех пор, пока не погаснет индикатор POWER/CHG.

- Убедитесь в том, что индикатор ACCESS также не горит.

Съемка фотографий

4 Нажмите кнопку PHOTO наполовину.

- **Когда переключатель FOCUS установлен в положение A (автофокус):** Если объект не в фокусе, ● мигает желтым. Как только фокус настроен автоматически, ● загорается зеленым и отображаются одна или несколько рамок автофокусировки. Можно также изменить способ автофокусировки (PDF 71).

5 Полностью нажмите кнопку PHOTO.

- Когда видеокамера выполняет запись на носитель для записи, индикатор ACCESS мигает красным.

6 Нажмите и удерживайте кнопку ON/OFF до тех пор, пока не погаснет индикатор POWER/CHG.

- Убедитесь в том, что индикатор ACCESS также не горит.

Выбор разрешения (запись с разрешением 4K или HD)

С помощью данной видеокамеры можно записывать клипы с разрешением 4K или HD. Разрешение (размер кадра) для клипов 4K составляет 3840 x 2160 точек, а для клипов HD — 1920 x 1080 точек. Обратите внимание, что клипы 4K сохраняются на карту CFast, а клипы HD — на SD-карту.

1 Нажмите [4K] или [HD] в левом нижнем углу экрана.

- Появится значок текущего выбранного варианта.
- Кроме того, можно нажать кнопку MENU и выбрать [Настройка записи] [1] [4K / HD].



2 Выберите требуемый вариант, затем нажмите [X].

Выбор частоты кадров и скорости потока данных

Ниже приведен порядок выбора значений частоты кадров и скорости потока данных. Выберите требуемое сочетание частоты кадров и скорости потока данных.

1 Нажмите кнопку MENU.

2 Откройте подменю [Запись в формате 4К] или [Запись в формате HD].



[ Настройка записи]  [1]  [Запись в формате 4К] или [Запись в формате HD]

3 Выберите требуемый вариант частоты кадров и скорости потока данных, затем нажмите [**X**].

Воспроизведение

Воспроизведение записей

1 Когда видеочамера выключена, нажмите и удерживайте кнопку .

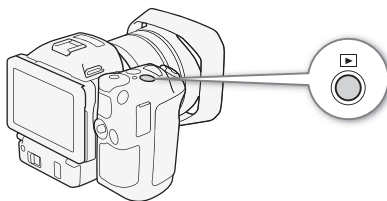

- Видеочамера включается, и отображается индексный экран.
- Если снова нажать эту кнопку, то, в зависимости от положения переключателя видео-/фотосъемки, видеочамера переключится в режим  или .



2 Коснитесь эскиза требуемой записи, чтобы воспроизвести отснятый материал.

- Кроме того, для выбора записи можно использовать джойстик.
- Во время воспроизведения можно коснуться экрана или нажать кнопку DISP. для вывода на экран элементов управления воспроизведением. Для использования элементов управления воспроизведением можно использовать сенсорный экран или джойстик.

Воспроизведение клипов

- Воспроизведение начинается с выбранного клипа и продолжается до завершения последнего клипа на индексном экране.
- В элементах управления воспроизведением нажмите , чтобы приостановить воспроизведение, или нажмите , чтобы полностью остановить воспроизведение и вернуться к индексному экрану.

Воспроизведение фотографий

- После появления фотографии проводите пальцем влево или вправо для прокрутки фотографий по одной.
- Для прокрутки фотографий можно также использовать джойстик.
- В элементах управления воспроизведением нажмите , чтобы вернуться к индексному экрану.

ПРИМЕЧАНИЯ

- Между клипами может быть заметна краткая приостановка воспроизведения видеоизображения или звука.

Использование индексных экранов воспроизведения

В зависимости от типа записи клипы и фотографии сортируются по разным индексным экранам. Индексный экран [📺 4K] содержит клипы 4K, индексный экран [📺 HD] содержит клипы HD, а индексный экран [📷] содержит фотографии. Индексные экраны можно с легкостью переключать. Если в настоящий момент отображается индексный экран, начните с шага 2.

1 Нажмите кнопку индексного экрана.

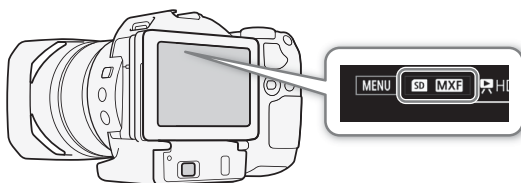

Кнопка индексного экрана

2 Выберите требуемый индексный экран.

- Отображается индексный экран для текущего типа записи.

3 Коснитесь эскиза требуемой записи, чтобы воспроизвести отснятый материал.

Удаление записей

Удаление клипа во время паузы воспроизведения

- 1 Запустите воспроизведение клипа, который требуется удалить.
- 2 Для отображения элементов управления воспроизведением прикоснитесь к экрану.
- 3 Удалите клип.
 - [II] ➤ [🗑️] ➤ [Да]
 - Клип будет удален.
- 4 Нажмите [OK].

Удаление фотографии во время воспроизведения

- 1 Запустите воспроизведение фотографии, которую требуется удалить.
- 2 Для отображения элементов управления воспроизведением прикоснитесь к экрану.

3 Удалите фотографию.

[II] ➤ [🗑️ Выполнить] ➤ [Да]

- Фотография удаляется, и отображается следующая фотография. Можно провести пальцем влево или вправо, чтобы выбрать другую фотографию для удаления, а затем снова нажать [🗑️ Выполнить].

4 нажмите [X].

5 В элементах управления воспроизведением нажмите [🔍].

! ВАЖНО

- Будьте внимательны при удалении записей. После удаления их невозможно восстановить.
- Перед удалением сохраняйте копии важных записей (📄 PDF ➤ 119).

Подключение внешнего монитора

При подключении видеокамеры к внешнему монитору для съемки или воспроизведения используйте высокоскоростной кабель HDMI HTC-100/S для подсоединения разъема видеокамеры HDMI™ OUT к входному разъему HDMI монитора.

Схема подключения

Рекомендуется использовать питание видеокамеры от электрической розетки с помощью компактного блока питания.

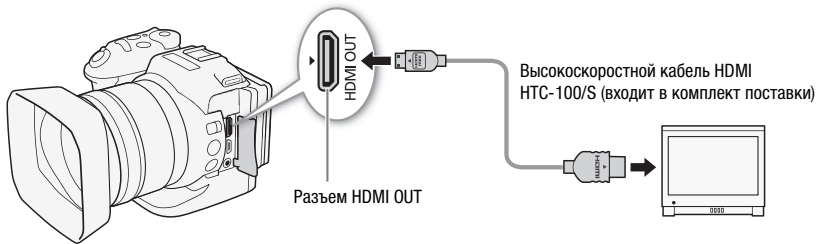

i ПРИМЕЧАНИЯ

- Разъем HDMI OUT используется только для вывода. Не подключайте видеокамеру к выходному разъему другого устройства с помощью разъема HDMI OUT, так как это может привести к неисправности.
- При использовании имеющегося в продаже кабеля HDMI убедитесь, что это кабель HDMI Type A — Type C и его длина не превышает 3 метров.
- Аудиосигнал не будет выводиться через разъем HDMI OUT, пока используются функции Wi-Fi.
- При подключении видеокамеры к мониторам DVI правильная работа не гарантируется.
- В зависимости от монитора видеоизображение может выводиться неправильно.

Сохранение клипов в компьютере

Для сохранения клипов в компьютере используйте программу Canon XF Utility for XF-AVC. Canon XF Utility for XF-AVC — это браузер, предназначенный для переноса клипов на компьютер, воспроизведения и проверки видео, а также для управления клипами. С помощью этого программного обеспечения также можно извлекать фотографии из клипов. Последние сведения о совместимости с коммерческим программным обеспечением для нелинейного монтажа. см. на локальном веб-сайте Canon. Программу Canon XF Utility for XF-AVC можно бесплатно загрузить со следующего веб-сайта Canon:

<http://www.canon.com/icpd>

Для загрузки файлов выберите свою страну или регион и следуйте инструкциям на экране. Подробнее о порядке установки программы см. в разделе *Установка* ( PDF) 119).

Подробнее об использовании программного обеспечения см. в руководстве пользователя (PDF-файл), устанавливаемом вместе с программным обеспечением. Подробнее о порядке доступа к руководству см. в разделе *Просмотр руководства по работе с программным обеспечением* ( PDF) 120). Указанные ниже действия могут отличаться в зависимости от используемой версии операционной системы. Подробнее см. в модулях Справки операционной системы.

- Для установки программного обеспечения требуется подключение к Интернету.

Обзор функций Wi-Fi

Функции Wi-Fi этой видеокамеры (в зависимости от функции) используют инфраструктурное подключение либо соединение «Камера как точка доступа».

Сводные сведения о функциях Wi-Fi см. в приведенной ниже таблице.

Функции Wi-Fi и типы подключений

Функция	Описание	Подключение Wi-Fi		
		Режим инфраструктуры ¹	Камера как точка доступа ²	
Дист. через браузер	Дистанционное управление видеокамерой из веб-браузера на подключенном устройстве.	–	●	133
Воспроизведение через браузер	Доступ к фотографиям на SD-карту из веб-браузера подключенного устройства для локального воспроизведения или сохранения.	–	●	137
Сервер мультимедиа	Просмотр фотографий, записанных на установленную в видеокамеру SD-карту, на компьютере.	●	–	138

¹ Подключение к сети Wi-Fi через внешнюю точку доступа (беспроводной маршрутизатор и т. п.).

² Непосредственное подключение к одному устройству с поддержкой Wi-Fi, при этом видеокамера выполняет роль точки доступа Wi-Fi.

Краткие технические характеристики

Здесь приведен **сокращенный вариант** полных технических характеристик видеокамеры. Для получения полных сведений обязательно ознакомьтесь с полным вариантом в руководстве по эксплуатации. Подробнее см. раздел *Технические характеристики* ( PDF) 165).

- **Напряжение питания (номин.):** 7,2 В пост. тока (аккумулятор), 8,4 В пост. тока (через разъем DC IN)
- **Потребляемая мощность (при нормальной яркости экрана)**
При съемке клипов 4K (305 Mbps, 25.00P): 6,0 Вт
При съемке клипов HD (50 Mbps, 50.00P): 5,3 Вт

Дополнительные принадлежности

Компания Canon предлагает широкий выбор дополнительных принадлежностей для видеокамеры.

Подробнее см. раздел *Дополнительные принадлежности* ( PDF) 163).

Рекомендуется использовать оригинальные дополнительные принадлежности компании Canon.

В случае использования аккумулятора сторонних производителей (не Canon) отображается сообщение [Ошибка связи батареи], требующее реакции пользователя. Обратите внимание, что компания Canon не несет ответственности за какие-либо убытки, понесенные вследствие таких случаев, как неполадки или пожар, которые происходят из-за использования аккумуляторов, не являющихся оригинальными аккумуляторами Canon.



Этой маркировкой помечаются оригинальные дополнительные принадлежности компании Canon. При использовании видеоаппаратуры Canon рекомендуется использовать дополнительные принадлежности производства компании Canon или изделия с этой маркировкой.



Canon Inc. 30-2, Shimomaruko 3-chome, Ohta-ku, Tokyo 146-8501, Japan

Canon Europa N.V. Bovenkerkerweg 59, 1185 XB Amstelveen, The Netherlands <http://www.canon-europe.com>

BELGIQUE <http://www.canon.be>

Canon Belgium NV/SA

Berkenlaan 3, 1831 Diegem (Machelen)

☎ (02) 722 0411

☎ (02) 721 3274

DEUTSCHLAND <http://www.canon.de>

Canon Deutschland GmbH

Europark Fichtenhain A10D-47807 Krefeld

Canon Helpdesk:

☎ 069 29993680

FRANCE <http://www.canon.fr>

Canon France SAS, Canon Communication & Image

17, Quai du Président Paul Doumer, 92414

Courbevoie CEDEX

☎ (01) 41 30 15 15

ITALIA <http://www.canon.it>

Canon Italia SpA, Consumer Imaging Marketing

Via Milano 8, San Donato Milanese, 20097 Milano

☎ (02) 824 81

☎ (02) 824 84 600

Supporto Clienti: 848 800 519

☎ <http://www.canon.it/Support/>

LUXEMBOURG <http://www.canon.lu>

Canon Luxembourg SA

Rue des joncs, 21, L-1818 Howald

☎ (352) 48 47 961

ÖSTERREICH <http://www.canon.at>

Canon Austria GmbH

Oberlaaer Straße 233

A-1100 Wien

Canon Helpdesk:

☎ 0810 0810 09 (zum Ortstarif)

SUISSE/SCHWEIZ <http://www.canon.ch>

Canon (Schweiz) AG

Industriestrasse 12

CH-8305 Dietlikon

Canon Helpdesk:

0848 833 838

ҚАЗАҚСТАН <http://www.canon.kz>

Canon CEE GmbH КОМПАНИЯСЫНЫҢ Алматыдағы өкілдігі

Әл Фараби даңғылы 5, «Нұрлы Тау» БО, 1 «А» блогі, 503-кеңсе, 050059 Алматы

☎ +7 (7272) 77 77 95

☎ +7 (7272) 77 77 95 / қосымша: 102

РОССИЯ <http://www.canon.ru>

ООО "Канон Ру" в Москве

109028, Москва, Серебряническая наб, 29, этаж 8

Бизнес-центр "Серебряный Город"

☎ +7 (495) 2585600

☎ +7 (495) 2585601

☎ info@canon.ru

ООО "Канон Ру" в Санкт-Петербурге

191186, Санкт-Петербург, Вольнский переулок, 3А, литер А, Бизнес-центр "Северная Столица"

☎ +7 (812) 4495500

☎ +7 (812) 4495511

☎ spb.info@canon.ru



0
0
0
0
2
1
1
E
1
D

- Consultez votre site Web Canon local pour télécharger la version la plus récente de la version complète de ce mode d'emploi (fichier PDF).
- Die neueste Version der vollständigen Bedienungsanleitung (PDF-Datei) können Sie von Ihrer lokalen Canon-Website herunterladen.
- Visitare il sito Web Canon del proprio paese per scaricare la versione più aggiornata del manuale di istruzioni completo (file PDF).
- Новейшую версию руководства по эксплуатации (PDF-файл) см. на местном веб-сайте Canon.