

SAMSUNG

РУКОВОДСТВО ПОЛЬЗОВАТЕЛЯ



The Frame

LS03T



Благодарим за приобретение изделия компании Samsung.

Для наилучшего обслуживания зарегистрируйте свое устройство на сайте www.samsung.com.

Модель _____ Серийный номер _____

Перед изучением этого руководства пользователя

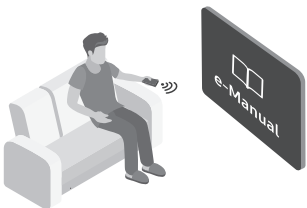



К телевизору прилагается данное руководство пользователя и встроенное электронное руководство. Прежде чем приступить к изучению этого руководства пользователя, обратите внимание на следующее:

	Руководство пользователя	Прилагаемое руководство пользователя содержит сведения о безопасности изделия, его установке, комплектующих, начальной конфигурации и технических характеристиках.
	e-Manual	Дополнительные сведения об этом телевизоре приведены во встроенном в него электронном руководстве. <ul style="list-style-type: none">• Чтобы открыть e-Manual, выберите  >  Настройки > Поддержка > Открыть e-Manual



Руководства пользователя можно загрузить с веб-сайта (www.samsung.com) и просматривать их содержимое на ПК или мобильном устройстве.

Знакомство с функциями, упрощающими работу с электронным руководством

- Некоторые экраны меню недоступны из электронного руководства.

	Поиск	Выбор элемента из списка результатов поиска для отображения соответствующей страницы.
	Указатель	Выбор ключевого слова для перехода на соответствующую страницу. <ul style="list-style-type: none">– В некоторых регионах отдельные меню могут не отображаться.
	Карта сайта	Здесь отображаются списки для каждого элемента e-Manual.
	Последние	Выбор темы из списка недавно просмотренных тем.

Знакомство с функциями кнопок на страницах электронного руководства

	Попроб.	Позволяет получить доступ к соответствующему элементу меню и сразу же опробовать функцию.
	Связать	Мгновенный переход к теме, указанной на странице указателя тем руководства e-Manual.

Предупреждение! Важные указания по безопасности

Перед эксплуатацией телевизора ознакомьтесь с указаниями по безопасности.

Пояснения к символам на вашем изделии Samsung см. в таблице ниже.

ОСТОРОЖНО!			
ОПАСНОСТЬ ПОРАЖЕНИЯ ТОКОМ! НЕ ОТКРЫВАТЬ!			Изделие класса II: этот символ означает, что данное изделие не требует заземления. Если на изделии с силовым проводом этот символ отсутствует, НЕОБХОДИМО предусмотреть надежное соединение с защитным заземлением.
ВНИМАНИЕ! ВО ИЗБЕЖАНИЕ ПОРАЖЕНИЯ ЭЛЕКТРИЧЕСКИМ ТОКОМ НЕ ОТКРЫВАЙТЕ КРЫШКУ (ИЛИ ЗАДНЮЮ ПАНЕЛЬ) ИЗДЕЛИЯ. ВНУТРИ ИЗДЕЛИЯ ОТСУТСТВУЮТ ДЕТАЛИ, РЕМОНТ КОТОРЫХ МОЖЕТ ВЫПОЛНЯТЬ ПОЛЬЗОВАТЕЛЬ. ОБРАТИТЕСЬ К КВАЛИФИЦИРОВАННОМУ СПЕЦИАЛИСТУ.			Напряжение переменного тока: номинальное напряжение, обозначенное этим символом, соответствует напряжению переменного тока.
	Этот символ свидетельствует о том, что внутри изделия имеется высокое напряжение. Любой контакт с деталями внутри изделия представляет опасность.		Напряжение постоянного тока: номинальное напряжение, обозначенное этим символом, соответствует напряжению постоянного тока.
	Этот символ обозначает, что к изделию прилагается важный документ, касающийся его эксплуатации и технического обслуживания.		Внимание! Перед использованием ознакомьтесь с инструкциями: этот символ призывает пользователей ознакомиться со сведениями о безопасности, приведенными в руководстве пользователя.

- Щели и отверстия в корпусе, а также в задней и нижней части предназначены для обеспечения необходимой вентиляции. Чтобы обеспечить надежную работу данного устройства, а также защитить его от перегрева, не перекрывайте эти щели и отверстия.
 - Не устанавливайте данное устройство в изолированном пространстве, например в книжном шкафу или во встроенной мебели, если не обеспечивается надлежащая вентиляция.
 - Не устанавливайте данное устройство вблизи или поверх радиатора, нагревателя или в местах, подверженных воздействию прямых солнечных лучей.
 - Во избежание возгорания или поражения электрическим током не размещайте на устройстве сосуды с водой (вазы и т. д.).
- Не подвергайте данное устройство воздействию воды и влаги (не размещайте его возле ванны, раковины, кухонной мойки или стирального бака, на влажной поверхности, около бассейна и т. п.) При попадании воды в устройство отсоедините его от электросети и немедленно обратитесь к официальному дилеру.
- В данном устройстве установлены батарейки. В вашем регионе могут действовать предписания по надлежащей утилизации батареек с учетом экологических требований. Для получения информации по утилизации или переработке обратитесь в местные органы власти.
- Не допускайте перегрузки сетевых розеток, адаптеров и удлинительных шнуров, поскольку это может привести к возгоранию или поражению электрическим током.
- Кабели питания необходимо проложить таким образом, чтобы на них нельзя было случайно наступить или зажать предметами, помещенными на них или рядом с ними. Особое внимание следует уделить местам, где шнур соединяется с вилками, электрическими розетками или выходит из устройства.

- Для обеспечения защиты данного устройства во время грозы или в период длительного хранения в отключенном состоянии отсоединяйте его от сетевой розетки, антенны или кабельной системы. Это обеспечит защиту устройства от удара молнии и скачков напряжения в электросети.
- Прежде чем подсоединять кабель питания переменного тока к разъему адаптера постоянного тока, убедитесь в том, что значение напряжения, указанное на адаптере постоянного тока, соответствует напряжению в местной электросети.
- Ни в коем случае не вставляйте металлические предметы в открытые части данного устройства. Это может привести к поражению электрическим током.
- Во избежание поражения электрическим током не прикасайтесь к внутренним компонентам устройства. Вскрывать устройство разрешается только квалифицированному специалисту.
- Убедитесь, что шнур питания надежно зафиксирован в розетке. При отсоединении кабеля питания от розетки всегда тяните за вилку. Никогда не тяните за кабель питания. Не прикасайтесь к кабелю питания мокрыми руками.
- Если устройство работает неправильно, например, появились необычные звуки или запах, немедленно отключите его от розетки и обратитесь к официальному дилеру или в сервисный центр Samsung.
- Обязательно отключайте кабель питания от розетки, если не планируете использовать телевизор в течение длительного времени или собираетесь надолго уехать (особенно если в это время дома остаются дети, пожилые люди или лица с ограниченными возможностями).
 - Накопившаяся пыль может привести к поражению электрическим током, утечке тока или возгоранию вследствие искрения, нагревания кабеля питания или нарушения изоляции на нем.
- Если телевизор установлен в сильно запыленном помещении или в помещении с резкими колебаниями температуры, высокой влажностью или наличием химических веществ, а также в случае, если устройство будет работать круглосуточно (например, в аэропортах, на железнодорожных вокзалах и т. д.), обратитесь в официальный сервисный центр. В противном случае возможно серьезное повреждение телевизора.
- Используйте только правильно заземленную вилку и розетку.
 - Неправильное заземление может привести к поражению электрическим током или повреждению оборудования. (Только для оборудования класса I.)
- Для полного отключения устройства от источника питания следует отключить его от сетевой розетки. Чтобы устройство можно было быстро отключить, розетка и штекер должны находиться в легкодоступном месте.
- Храните принадлежности (батарейки и т. д.) в недоступном для детей месте.
- Не бросайте изделие и не подвергайте его ударам. При повреждении изделия отсоедините кабель питания и обратитесь в сервисный центр Samsung.
- Перед очисткой отсоедините кабель питания от электрической розетки, затем протрите изделие мягкой сухой тканью. Не используйте такие химические вещества, как воск, бензин, спирт, растворители, инсектициды, освежители воздуха, смазочные или моющие вещества. Это может привести к повреждению поверхностей телевизора или стиранию надписей на нем.
- Не подвергайте устройство воздействию воды.
- Не бросайте батареи в огонь.
- Не допускайте короткого замыкания или нагревания батарей, не разбирайте их.
- **ОСТОРОЖНО!:** В случае замены батарей в пульте дистанционного управления на батареи неправильного типа существует опасность взрыва. Для замены используйте только такие же или аналогичные батареи.

* Рисунки и иллюстрации в данном руководстве пользователя представлены только для справки. Они могут отличаться от фактического внешнего вида устройства. Конструкция и характеристики изделия могут быть изменены без предварительного уведомления.

Содержание

	Перед изучением этого руководства пользователя	2
	Предупреждение! Важные указания по безопасности	3
01	Что входит в комплект?	
02	Подключение телевизора к устройству One Connect	
03	Установка телевизора	
	Монтаж телевизора на стене	9
	Обеспечение достаточной вентиляции для телевизора	10
	Меры предосторожности: Надежное крепление телевизора к стене	11
	Меры предосторожности при установке телевизора с подставкой	12
04	Использование режима Искусство	
	Просмотр изображений	14
	Установка стиля выбранного изображения	16
	Настройка режима Искусство	17
	Использование режима Искусство в программе SmartThings	18
05	Интеллектуальный пульт ДУ Samsung	
	Кнопки интеллектуального пульта ДУ Samsung	19
	Сопряжение телевизора Samsung и Интеллектуального пульта ДУ Samsung	20
	Установка батарей в Интеллектуальный пульт ДУ Samsung	20
06	Первоначальная настройка	
	Использование руководства ТВ-контроллер	21
07	Подключение к сети	
	Беспроводное сетевое соединение	23
	Проводное сетевое соединение	23
08	Устранение неисправностей и обслуживание	
	Поиск и устранение неисправностей	24
	Меры предосторожности при использовании режима Искусство	26
	Что такое удаленная поддержка?	27
	Датчик экономного режима и яркость экрана	27
	Очистка поверхности телевизора	28
09	Технические характеристики и прочая информация	
	Технические характеристики	29
	Условия окружающей среды	30
	Уменьшение потребления электроэнергии	30
	Лицензии	31
	Режим ожидания	32

01 Что входит в комплект?

Убедитесь, что в комплект поставки телевизора входят перечисленные ниже приспособления. Если какой-либо элемент комплекта отсутствует, обратитесь к своему дилеру.

- Интеллектуальный пульт ДУ Samsung и батареи (AA, 2 шт.)
- Гарантийный талон и нормативная информация (предоставляется не для всех стран)
- Руководство пользователя
- Кабель питания One Connect

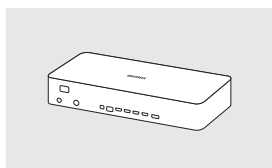

One Connect

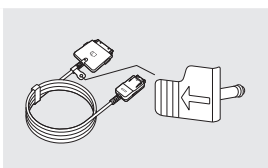

One Invisible Connection



Bending Cover

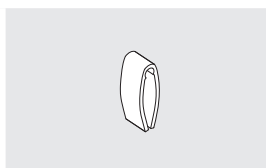

Держатель для кабеля



Адаптер для настенного крепления (65"-75": Недоступно)

- Цвет и форма устройств могут различаться в зависимости от модели.
- Кабели, не входящие в комплект поставки, можно приобрести отдельно.
- Открывая коробку, убедитесь в наличии всех принадлежностей (некоторые из них могут быть скрыты под упаковочным материалом).

В следующих случаях может взиматься плата за обслуживание:

(а) Если специалист прибудет на вызов, но не обнаружит неисправности изделия (это возможно, если вы не ознакомились с руководством пользователя);

(б) Если вы передадите изделие в сервисный центр Samsung, но специалисты центра не обнаружат никаких дефектов (это возможно, если вы не ознакомились с руководством пользователя).

Вы будете проинформированы о размере платы за обслуживание до визита специалиста.



Предупреждение! Существует опасность повреждения экрана при неправильном обращении с ним. Рекомендуем поднимать телевизор, удерживая его за края, как показано на рисунке.



02 Подключение телевизора к устройству One Connect

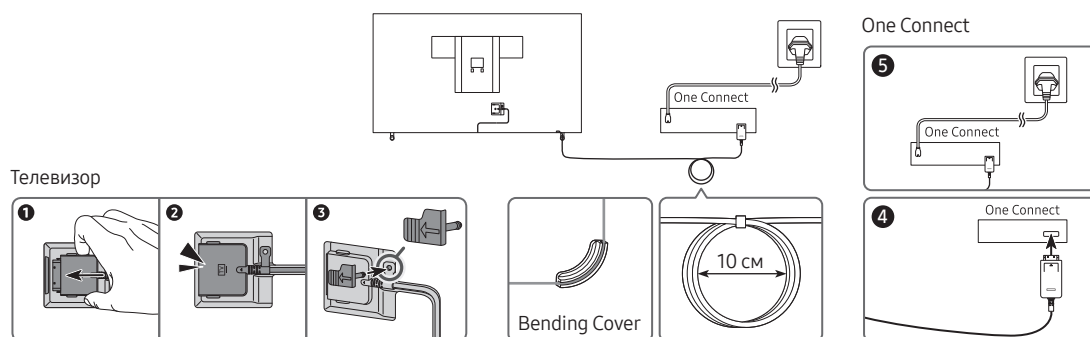

Чтобы подключить кабель One Invisible Connection к устройству One Connect и к телевизору, выполните следующие действия.

1. Полностью собрав телевизор и установив его в месте эксплуатации, подсоедините кабель One Invisible Connection к устройству One Connect и телевизору согласно инструкциям, описанным выше в шагах 1–4.

ВНИМАНИЕ: Убедитесь, что оба разъема надежно подсоединены. Если какой-либо разъем подсоединен ненадежно, существует опасность получить сильный удар током.

2. Подключите кабель переменного тока One Connect сначала к устройству One Connect, а затем к розетке питания, как указано в шаге 5 выше.

ВНИМАНИЕ: Неукоснительно соблюдайте инструкции. Очень важно подключать кабель питания к розетке в последнюю очередь. Прежде чем отсоединить кабель One Invisible Connection от задней панели телевизора или устройства One Connect, обязательно нужно отсоединить кабель питания от розетки.

– Для получения дополнительных сведений см. иллюстрированное Краткое руководство по установке.

3. Подключите периферийные устройства (антенну, кабельную приставку, проигрыватель Blu-ray и т. д.) к устройству One Connect. Для получения подробной информации см. НАБОР АКССЕСУАРОВ.



- Не используйте устройство One Connect, если оно находится в перевернутом или вертикальном положении.
- Если при подключении кабеля One Invisible Connection его потребуется согнуть, используйте аксессуар Bending Cover, который предотвращает заламывание кабеля One Invisible Connection под углом 90 градусов. В противном случае кабель может быть поврежден.
- При подключении кабеля One Invisible Connection обращайте внимание на форму и размер разъемов, чтобы правильно подсоединить кабель. Если они подключены неправильно, возможны сбои в работе изделия.
- При подключении One Invisible Connection не скручивайте кабель One Invisible Connection. В противном случае возможно ухудшение качества изображения на телевизоре или повреждение кабеля.
- Укладывайте оставшуюся часть кабеля, руководствуясь рисунком на предыдущей странице.
- Не допускайте указанных ниже действий в отношении кабеля. Кабель One Invisible Connection имеет силовой контур. При невыполнении требований возможно повреждение кабеля и поражение электрическим током.
- Будьте осторожны при обращении с устройством One Connect. Оно тяжелое.



не сгибайте кабель;



не перекручивайте
кабель;



Не тяните



не пережимайте;



Поражение
электрическим
током

ИЗДЕЛИЕ КЛАССА 1, ИСПОЛЬЗУЮЩЕЕ ЛАЗЕР (One Invisible Connection)

- Внимание! В открытом состоянии испускает невидимое лазерное излучение. Не смотрите на луч.
 - Не сгибайте кабель One Invisible Connection сверх меры. Не перерезайте кабель.
 - Не ставьте на кабель тяжелые предметы.
 - Не разбирайте его разъемы.
- Внимание! Использование элементов управления, осуществление регулировки или действий, отличных от описанных здесь, могут привести к поражению опасным излучением.

03 Установка телевизора

Монтаж телевизора на стене



При креплении телевизора на стену следует строго придерживаться рекомендаций производителя. В случае неправильной установки телевизор может соскользнуть или упасть и нанести серьезные травмы ребенку или взрослому человеку. Кроме того, возможны серьезные повреждения самого устройства.

При использовании модели с настенным креплением установите адаптер, как показано на рисунке, и только после этого приступайте к установке комплекта для настенного крепления.

- См. руководство по установке к набору Samsung для настенного монтажа.

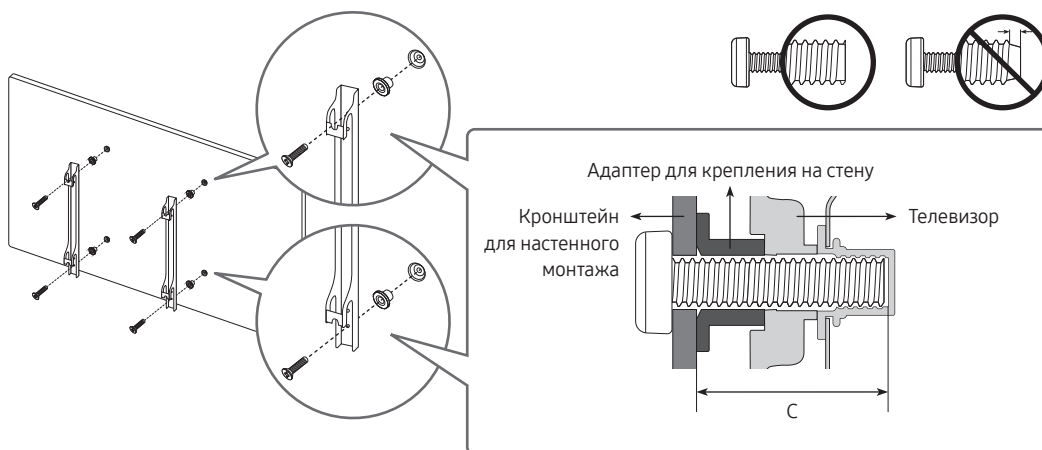

- Форма адаптеров для настенного крепления может различаться в зависимости от модели.
- Для моделей с диагональю экрана 43-50 дюймов достаточно установить всего два адаптера для крепления на стену, а для моделей с диагональю 55 дюймов необходимо использовать четыре адаптера. Модели с диагональю экрана 65-75 дюймов адаптерами для крепления на стену не комплектуются.
- Samsung Electronics не несет ответственности за повреждения изделия или травмы, полученные в результате самостоятельной установки настенного крепления покупателем.
- Устанавливайте настенное крепление на прочную стену перпендикулярно полу. В случае монтажа настенного крепления на другие виды поверхностей, обратитесь за консультацией к местному дилеру. При монтаже на потолке или наклонной стене телевизор может упасть и стать причиной тяжелой травмы.
- На следующей странице представлены стандартные размеры комплектов для настенного крепления.
- При использовании настенного крепления стороннего производителя длина винтов должна соответствовать значениям в столбце С таблицы на следующей странице.
- При установке комплекта для настенного крепления рекомендуется вкрутить все четыре винта VESA.
- Если комплект крепится только двумя верхними винтами, используйте специальный комплект Samsung для такого крепления. Комплект для такого типа настенного крепления доступен не во всех регионах.

Размер телевизора в дюймах	Параметры отверстий для винтов стандарта VESA, в миллиметрах (A × B)	C (мм)	Стандартный винт	Количество
43	200 x 200	24-26	M8	4
50-55		27-29		
65	400 x 300	24-26		
75	400 x 400	26-28		

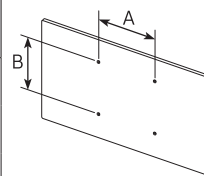

Не выполняйте установку набора для настенного монтажа, когда телевизор включен. Это может привести к травме вследствие поражения током.

- Не используйте слишком длинные винты или винты, не соответствующие стандарту VESA. Использование винтов длиннее стандартного размера может привести к повреждению внутренних элементов телевизора.
- Длина винтов для настенного крепления, не соответствующая стандарту VESA, может отличаться в зависимости от технических характеристик настенного крепления.
- Не затягивайте винты слишком сильно. Это может повредить устройство или стать причиной его падения и привести к травме. Samsung не несет ответственности за подобные несчастные случаи.
- Samsung не несет ответственности за повреждение устройства или травмы, полученные при использовании настенного крепления, не соответствующего стандартам VESA или не предназначенного для этих целей, а также в случае несоблюдения инструкций по установке устройства.
- Не устанавливайте телевизор под наклоном более 15 градусов.
- Установку телевизора на стену всегда следует выполнять вдвоем.

Обеспечение достаточной вентиляции для телевизора

При установке телевизора и устройства One Connect оставьте расстояние не менее 10 см между One Connect и другими объектами (стенами помещения, стенками шкафов и т. д.) для обеспечения достаточной вентиляции. Отсутствие достаточной вентиляции может стать причиной возгорания или поломки изделия из-за перегрева.

- При установке телевизора на подставку или настенное крепление используйте только те детали, которые поставляются Samsung Electronics. При использовании деталей других производителей могут возникнуть проблемы с установкой изделия, кроме того, изделие может упасть и нанести травму.

Меры предосторожности: Надежное крепление телевизора к стене



Внимание! Запрещается тянуть, толкать телевизор или повисать на нем, поскольку это может привести к его падению. Следите за тем, чтобы дети не повисали на телевизоре и не раскачивали его. В результате таких действий телевизор может опрокинуться и нанести серьезные и даже смертельные травмы. Соблюдайте все меры предосторожности, описанные в прилагаемой к телевизору брошюре по безопасности. Для дополнительной устойчивости и безопасности эксплуатации можно приобрести и установить приспособление против падения (см. на следующей странице).



ВНИМАНИЕ: Запрещается устанавливать телевизор на неустойчивой поверхности. Он может упасть и нанести серьезные и даже смертельные травмы. Во избежание травмирования пользователей, а также детей, соблюдайте простые меры предосторожности:

- При выборе подставки или крепления для телевизора всегда следуйте рекомендациям производителя телевизора.
- Устанавливайте телевизор только на надежную мебель.
- Никогда не устанавливайте телевизор на краю подставки.
- Расскажите детям, что опасно забираться на мебель, чтобы добраться до телевизора или его элементов управления.
- Прокладывайте шнуры и кабели, подключенные к телевизору, чтобы их нельзя было вытащить, схватить или через них споткнуться.
- Запрещается устанавливать телевизор на неустойчивой поверхности.
- Устанавливая телевизор на высоких предметах мебели (например на шкафах), надежно прикрепите телевизор и мебель, на которой он стоит, к стене или другой подходящей конструкции.
- Между телевизором и мебелью, на которой он установлен, не должно быть ткани или других посторонних материалов.
- Не кладите на телевизор или мебель, на которой он стоит, предметы, которые могут побудить детей взобраться наверх, такие как игрушки и пульты дистанционного управления.

При хранении или перемещении телевизора следует придерживаться приведенных выше инструкций.

- При перемещении телевизора для замены деталей или уборки сохраняйте осторожность, чтобы не опрокинуть подставку.

Предотвращение падения телевизора

1. С помощью винтов соответствующего размера надежно прикрепите к стене набор кронштейнов. Убедитесь, что винты надежно закреплены на стене.
 - В зависимости от типа стены могут потребоваться дополнительные приспособления, например дюбели для стен.
2. С помощью винтов подходящего размера надежно прикрепите к телевизору набор кронштейнов.
 - Спецификацию винтов для стандартных винтов см. в таблице в разделе «Монтаж телевизора на стене».
3. Закрепите кронштейны, прикрепленные к телевизору, и кронштейны, прикрепленные к стене, с помощью износостойкого троса повышенной прочности, а затем надежно зафиксируйте его.
 - Устанавливайте телевизор ближе к стене, чтобы он не опрокинулся назад.
 - Закрепите трос так, чтобы кронштейны на стене находились на одном уровне с кронштейнами на телевизоре или ниже них.

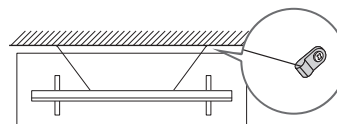
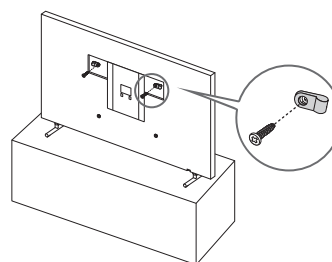

- Цвет и форма изделия могут различаться в зависимости от модели.

Меры предосторожности при установке телевизора с подставкой



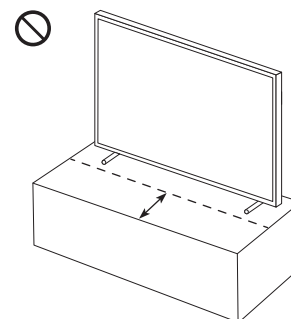
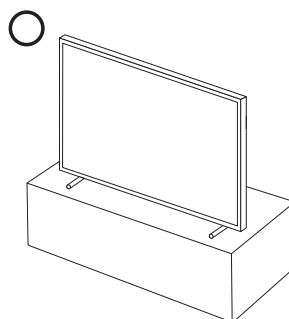

При установке телевизора с подставкой на стол не ставьте его на дальний край стола. В противном случае датчик движения внизу телевизора может работать неправильно.



04 Использование режима Искусство

> Искусство



В режиме **Искусство** можно выполнять демонстрацию изображений, например иллюстрированных материалов или фотографий, когда телевизор не используется в полноэкранном режиме.

- Нажмите на пульте дистанционного управления кнопку , чтобы переключиться в режим телевизора или в режим **Искусство**.
- Нажмите кнопку  в режиме **Искусство**, чтобы переключиться в режим телевизора.
- Чтобы полностью выключить телевизор, нажмите и удерживайте кнопку  на пульте ДУ или нажмите кнопку ТВ-контроллер на нижней панели телевизора.
 - При использовании любого другого пульта, кроме Интеллектуальный пульт ДУ Samsung, телевизор может выключиться не полностью.
- В режиме **Искусство** яркость и цветопередача телевизора настраиваются автоматически в соответствии с окружающей обстановкой, а телевизор может автоматически включаться и выключаться.
 - По умолчанию экран телевизора автоматически выключится, если телевизор находится в режиме **Искусство**, а освещенность окружающей среды уменьшится.
- С помощью настроек режима **Искусство** ( >  Искусство > **Настройки**) на телевизоре или программы SmartThings на мобильном устройстве вы можете настроить чувствительность датчика движения таким образом, чтобы телевизор мог фиксировать визуальные изменения, в том числе движения пользователя, и автоматически включаться и выключаться.
- В режиме **Искусство** вы можете подключить мобильное устройство к телевизору через приложение SmartThings, чтобы просматривать фотографии, которые хранятся на этом устройстве.
 - В некоторых странах или моделях мобильных устройств эта функция может не поддерживаться.
 - Совместимость с теми или иными функциями зависит от версии приложения SmartThings.

Просмотр изображений



- Картинка на экране вашего телевизора может отличаться от изображения выше в зависимости от региона или модели.

Для просмотра изображений в режиме **Искусство** выберите одно из следующих меню. Для перехода во вложенное меню, в котором можно выбирать изображения, нажмите кнопку **Выбор**, одну из четырех навигационных кнопок или кнопку  в режиме **Искусство**. После этого с помощью навигационных кнопок пульта дистанционного управления выделите нужное изображение и нажмите кнопку **Выбор**. В верхней части выбранного изображения отобразится кнопка  **Задать**, нажав на которую вы сможете просмотреть его в режиме **Искусство**.

- **Недавние**

Можно производить действия с последними выбранными изображениями.

- **Магазин произведений искусства**

Для покупки различных изображений можно перейти в раздел **Магазин произведений искусства**.

- **Магазин произведений искусства** может не отображаться в зависимости от состояния подключения к сети.

- **Моя коллекция**

Вы можете просматривать список иллюстрированных материалов и фотографий, отмеченных как  **Избранное** на вкладке **Избранное**. Вы также можете выбрать изображения с внешнего носителя или мобильного устройства, а затем сохранить их в разделе **Мои фотографии**.

- Для использования изображений с мобильного устройства на этом устройстве должна быть установлена программа SmartThings.

Просмотр изображений по времени

1. С помощью навигационных кнопок пульта дистанционного управления выделите элемент **Моя коллекция**.
2. С помощью навигационных кнопок перейдите к разделам **Избранное** или **Мои фотографии**.
Для просмотра изображений на мобильном устройстве, подключенном через порт USB или приложение SmartThings, выберите изображения на подключенном устройстве и сохраните их в **Мои фотографии**.
3. С помощью навигационных кнопок пульта дистанционного управления выделите элемент **Параметры+** в верхней части экрана.
4. Нажмите кнопку **Выбор**, когда отобразится пункт **Запуск слайд-шоу**.
5. С помощью навигационных кнопок пульта дистанционного управления выберите время изменения изображения на экране и нажмите кнопку **Выбор**.

Импорт изображений с внешнего накопителя

1. Подключите к телевизору внешний накопитель с изображениями.
2. С помощью навигационных кнопок пульта дистанционного управления выделите элемент **Моя коллекция**, после чего перейдите к внешнему накопителю.
3. С помощью навигационных кнопок пульта дистанционного управления выделите элемент **Сохранить в "Мои фотографии"** в верхней части экрана, после чего нажмите кнопку **Выбор**.
4. С помощью навигационных кнопок пульта дистанционного управления выделите изображение и нажмите кнопку **Выбор**.
 - Можно выбрать несколько изображений.
5. С помощью навигационных кнопок пульта дистанционного управления выделите элемент **Сохранить выбранное** в верхней части экрана, после чего нажмите кнопку **Выбор**.
6. Выбранные изображения сохраняются в разделе **Мои фотографии**.
 - Рекомендуемые разрешения: 3840 × 2160 (16:9)

Покупка изображений из Магазин произведений искусства

1. С помощью навигационных кнопок пульта дистанционного управления выделите элемент **Магазин произведений искусства**.
2. С помощью навигационных кнопок пульта дистанционного управления выделите тему, после чего нажмите кнопку **Выбор**. Вы можете выбирать любые подразделы или изображения на экране.
 - Входной путь может отличаться в зависимости от темы.
3. С помощью навигационных кнопок пульта дистанционного управления выделите изображение и нажмите кнопку **Выбор**.
4. С помощью навигационных кнопок пульта дистанционного управления перейдите в раздел **Параметры+** вверху экрана и выберите **Попробуйте бесплатную подписку** или **Куп.**, чтобы купить выбранное изображение.
 - Отображение **Попробуйте бесплатную подписку**, если вы не присоединились к **Участие в Хранилище произведений искусства**.
5. С помощью навигационных кнопок пульта дистанционного управления выберите способ оплаты, после чего нажмите кнопку **Выбор**.
6. Чтобы выполнить оплату, следуйте инструкциям на экране.

Подписка на Участие в Хранилище произведений искусства

При наличии подписки на **Участие в Хранилище произведений искусства** вы можете использовать **Магазин произведений искусства** без ограничений и наслаждаться любыми произведениями искусства по собственному выбору.



1. С помощью навигационных кнопок пульта дистанционного управления выделите элемент **Магазин произведений искусства**.
2. С помощью навигационных кнопок пульта дистанционного управления выделите элемент **Участие**.
3. Введите данные, необходимые для подписки, следуя инструкциям на экране.

Установка стиля выбранного изображения



- Картинка на экране вашего телевизора может отличаться от изображения выше в зависимости от региона или модели.

С помощью навигационных кнопок пульта дистанционного управления выделите элемент **Параметры+** в верхней части экрана. Доступны следующие меню:

- **Информация**
Вы можете просмотреть подробные сведения об изображении.
- **Фильтр фотографий**
Вы можете применить к изображению эффекты выбранного фильтра на свой вкус.
 - Данная функция доступна только для изображений, сохраненных в **Мои фотографии**.
- **Паспарту**
Вы можете применить к изображению рамки разных стилей и цветов на свой вкус.
 - Данная функция доступна только для изображений, сохраненных в **Мои фотографии**.
- **Избранное**
Чтобы установить (по желанию) изображение в качестве избранного, нажмите кнопку **Выбор** на пульте ДУ. Просмотреть список избранных элементов можно в разделе **Моя коллекция > Избранное**.
 -  **Избранное**: Не установлено как избранное.
 -  **Избранное**: Установлено как избранное.

Применение стиля и цвета рамки к изображению

1. С помощью навигационных кнопок пульта дистанционного управления выделите изображение, стиль и цвет рамки которого хотите изменить, перейдите к **Параметры+** вверху экрана, после чего выберите **Паспарту**.
2. С помощью навигационных кнопок пульта дистанционного управления выберите желаемый стиль и цвет рамки.
3. Выберите стиль и цвет рамки и нажмите кнопку **Выбор**, чтобы выделить изображение.
 - Вы можете изменить только стиль рамки или только цвет, после чего следует нажать кнопку **Выбор**, чтобы сохранить изменения.
4. Чтобы сохранить выбранный стиль и цвет границы, снова нажмите кнопку **Выбор**.
 - Если нажать для выхода кнопку , стиль и цвет рамки не сохранятся.

Настройка режима Искусство

В режиме **Искусство** перейдите к пункту меню **Настройки** внизу экрана с помощью навигационных кнопок на пульте дистанционного управления. Вы можете настроить перечисленные ниже функции:

- **Яркость**

С помощью навигационных кнопок пульта дистанционного управления выделите элемент **Изменить** в верхней части экрана, после чего нажмите кнопку **Выбор**. На следующем экране отрегулируйте яркость изображения. Выбрав подходящие настройки, нажмите кнопку **Выбор** на пульте ДУ.

 - Чтобы настроить параметры **Яркость** прямо в режиме **Искусство**, нажмите кнопку  на пульте дистанционного управления.
- **Режим сна через**

Если в течение заданного времени рядом с телевизором не будет зафиксировано движения, телевизор автоматически выключится. С помощью навигационных кнопок пульта ДУ перейдите к верхним элементам. Выбрав нужное время, нажмите кнопку **Выбор** на пульте ДУ.
- **Датчик движения**

Вы можете отрегулировать чувствительность датчика движения. С помощью навигационных кнопок пульта ДУ перейдите к верхним элементам. Установив нужную чувствительность, нажмите кнопку **Выбор** на пульте ДУ.
- **Ночной режим**

Когда эта функция активирована, телевизор автоматически отключается, если рядом с ним отсутствует свет. С помощью навигационных кнопок пульта ДУ перейдите к верхним элементам и включите или отключите эту функцию.

Удаление изображений из Моя коллекция

Вы можете удалять изображения, сохраненные в **Моя коллекция**.

1. С помощью навигационных кнопок пульта дистанционного управления выделите элемент **Моя коллекция**.
2. С помощью навигационных кнопок пульта дистанционного управления выполните переход в **Избранное** или **Мои фотографии**.
3. С помощью навигационных кнопок пульта дистанционного управления выделите элемент **Параметры+** в верхней части экрана.
4. Выделите пункт **Удалить**, а затем нажмите кнопку **Выбор** на пульте ДУ.
5. С помощью навигационных кнопок пульта дистанционного управления выделите изображение и нажмите кнопку **Выбор**.
 - Можно выбрать несколько изображений.
6. Используйте навигационные кнопки пульта дистанционного управления, чтобы выбрать пункт **Удалить выбранные** в верхней части экрана, после чего нажмите кнопку **Выбор**.

Использование режима Искусство в программе SmartThings

Установив программу SmartThings на своем мобильном устройстве, вы сможете пользоваться указанными ниже функциями:

Вы можете скачать программу SmartThings в Google Play Store, Samsung Apps или App Store.

- Функционал и терминология могут различаться в зависимости от версии программы SmartThings.
- На планшетах функции режима **Искусство** могут не поддерживаться программой SmartThings.
 - Выбор изображений
 - Подписка на **Участие в Хранилище произведений искусства**
 - Создание Коллаж: объединяйте несколько изображений в одно.
 - Применение к границам изображений различных стилей и цветов
 - Настройка яркости для режима **Искусство**
 - Настройка Режим сна через: если в течение времени, указанного в настройках режима **Искусство**, датчик не зафиксирует движения, телевизор автоматически выключится.
 - Настройка Ночной режим: Модель The Frame можно настроить на автоматическое выключение, если в комнате не обнаружены источники света.
 - Настройка Датчик движения: настройте чувствительность датчика таким образом, чтобы телевизор автоматически включался, зафиксировав движение в режиме **Искусство**.

05 Интеллектуальный пульт ДУ Samsung

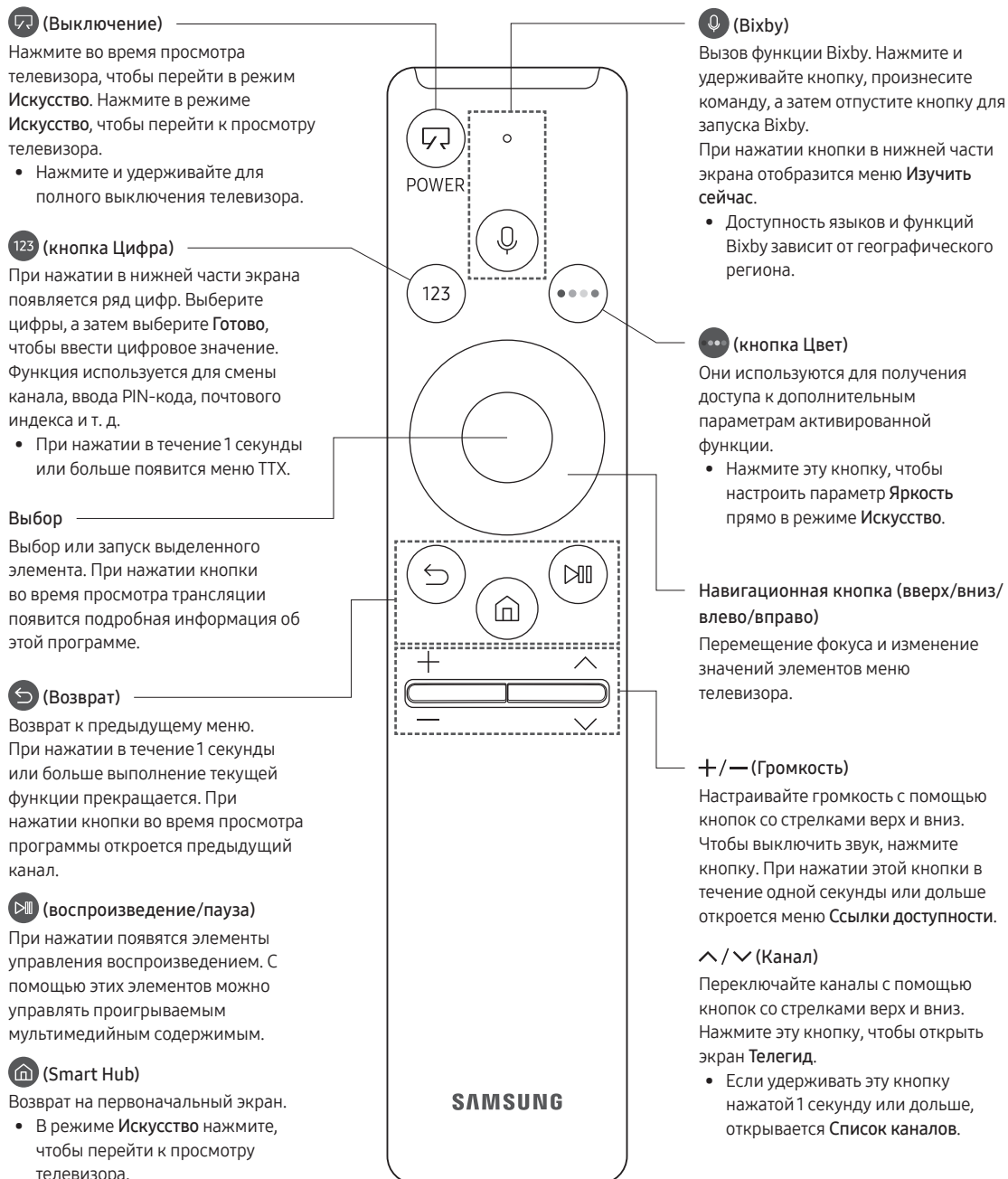

Кнопки интеллектуального пульта ДУ Samsung

- Изображения, кнопки и функции Интеллектуального пульта ДУ Samsung могут отличаться в зависимости от модели.
- Функция Настройка универсального пульта дистанционного управления работает надлежащим образом, только если используется Интеллектуальный пульт ДУ Samsung, поставляемый с телевизором.

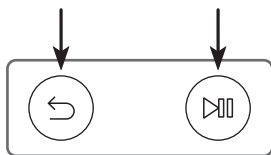

Сопряжение телевизора Samsung и Интеллектуального пульта ДУ Samsung



При первом включении телевизора будет автоматически выполнено сопряжение Интеллектуального пульта ДУ Samsung с телевизором. Если сопряжение Интеллектуального пульта ДУ Samsung с телевизором не происходит автоматически, направьте пульт на датчик пульта ДУ телевизора, затем одновременно нажмите кнопки  и , показанные на рисунке слева, и удерживайте их не менее 3 секунд.

Установка батарей в Интеллектуальный пульт ДУ Samsung

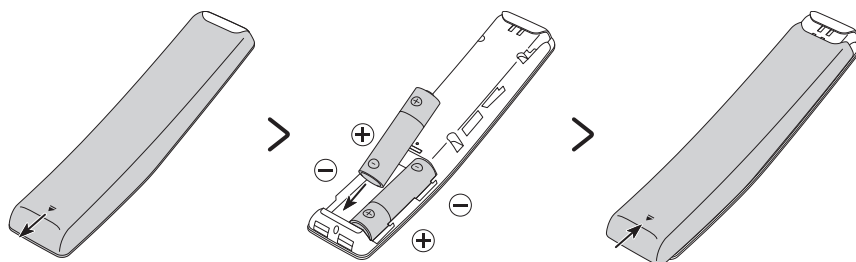

Для установки батарей откройте заднюю крышку пульта, нажав на нее и сдвинув по стрелке (в нижней части иллюстрации), после чего вставьте батареи, как показано на рисунке. Убедитесь, что при установке батарей соблюдена полярность. Закройте заднюю крышку, как показано.

- Рекомендуется использовать щелочные батареи, которые обеспечивают более длительный срок службы.

06 Первоначальная настройка

При первом включении телевизора запускается исходная настройка. Первоначальная настройка позволяет одновременно настроить основные параметры работы телевизора, такие как режим приема телевизионного сигнала, поиск каналов и подключение к сети.

- Обязательно подключите внешние устройства перед тем, как начинать первоначальную настройку.
- Для использования интеллектуальных функций телевизор должен быть подключен к сети Интернет.

Первоначальную настройку также можно запустить из меню телевизора (🏠 > ⚙️ Настройки > Общие > Сброс).

Выполняя инструкции, которые отображаются на экране начальной настройки, настройте основные параметры телевизора в соответствии с условиями просмотра.

Использование руководства ТВ-контроллер

Телевизор можно включить, нажав кнопку ТВ-контроллер, расположенную в его нижней части. После этого воспользуйтесь панелью Меню управления. Меню управления появляется при нажатии кнопки ТВ-контроллер, когда телевизор включен. Для получения дополнительной информации об использовании этого меню см. рисунок ниже.



ТВ-контроллер, представляющий собой кнопку, расположен на нижней панели телевизора.

- При нажатии на кнопку ТВ-контроллер будьте осторожны, чтобы не нажать на кнопку датчика движения, которая находится рядом.
- В режиме Искусство индикатор питания на нижней части телевизора выключен.
- После отсоединения Customizable Frame (продается отдельно) от телевизора, нажатием верните в исходное положение датчик пульта ДУ.
 - Не давите на датчик пульта ДУ слишком сильно. Это может привести к его повреждению.

Настройка датчика звука

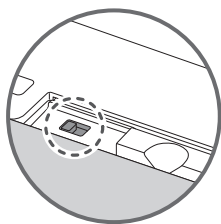

Датчик звука можно включить или выключить кнопкой датчика, расположенной в нижней части телевизора.

Когда телевизор включен, кнопку можно сдвинуть влево для включения датчика звука, или вправо – для его выключения.

Чтобы проверить, включен датчик звука или выключен, см. всплывающее окно на экране телевизора.

- Расположение и форма датчика звука могут отличаться в зависимости от модели.
- Во время анализа с использованием данных от датчика звука данные не сохраняются.

07 Подключение к сети

Подключение телевизора к сети обеспечивает доступ к онлайн-услугам, например Smart Hub, а также к обновлениям программного обеспечения.

Беспроводное сетевое соединение

Подключите телевизор к Интернету с помощью модема или точки беспроводного доступа.



Кабель локальной сети (не входит в комплект)

Проводное сетевое соединение

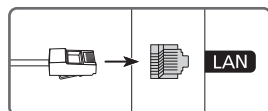



Подключите свой телевизор к сети с помощью кабеля локальной сети.

- Телевизор не сможет подключиться к сети Интернет, если скорость соединения составляет менее 10 Мбит/с.
- Используйте кабель кат. 7 (*типа STP) для подключения.
* Shielded Twisted Pair

08 Устранение неисправностей и обслуживание

Поиск и устранение неисправностей







При возникновении проблем, связанных с работой телевизора, сначала просмотрите данный список возможных проблем и способов их устранения. Также ознакомьтесь с разделами "Поиск и устранение неисправностей" и "Часто задаваемые вопросы" электронного руководства. Если ни один из перечисленных советов не поможет устранить неисправность, посетите веб-сайт www.samsung.com и выберите пункт "Поддержка" или обратитесь в сервисный центр, адрес которого указан на задней обложке этого руководства.

- Этот TFT-дисплей со светодиодной подсветкой состоит из множества субпикселей, и его изготовление требует применения наиболее совершенных технологий. Однако на экране может быть несколько светлых или темных пикселей. Эти отдельные пиксели не влияют на качество работы изделия.
- Для обеспечения оптимальной работы телевизора необходимо обновлять программное обеспечение до последней версии. Воспользуйтесь функциями **Обновить сейчас** и **Автообновление** в меню телевизора ( >  **Настройки** > **Поддержка** > **Обновление ПО** > **Обновить сейчас** или **Автообновление**).

Телевизор не включается.

- Убедитесь, что кабель питания переменного тока надежно соединен с устройством One Connect и сетевой розеткой.
- Убедитесь, что настенная розетка исправна, а датчик дистанционного управления в нижней части телевизора горит красным.
- Попробуйте нажать кнопку **ТВ-контроллер** снизу на телевизоре, чтобы исключить вероятность неисправности пульта дистанционного управления. Если телевизор включится, см. пункт "Пульт дистанционного управления не работает".

Отсутствует или искажено изображение, видео или звук с внешнего устройства, на телевизоре отображается сообщение «Слабый сигнал или нет сигнала» либо не удается найти канал.

- Убедитесь, что соединение с устройством выполнено корректно, а все кабели вставлены до упора.
- Отсоедините и снова подсоедините все кабели, ведущие к телевизору и внешним устройствам. По возможности попробуйте воспользоваться новыми кабелями.
- Убедитесь, что выбран правильный источник входного сигнала ( >  **Источник**).
- Запустите самодиагностику телевизора, чтобы определить, что стало причиной проблемы – телевизор или устройство ( >  **Настройки** > **Поддержка** > **Обслуживание устройства** > **Самодиагностика** > **Тест изображения** или **Звуковой тест**).
- В случае, если результаты диагностики не выявили проблему, перезагрузите подключенные устройства путем отключения и повторного подключения шнура питания каждого устройства. Если неполадку устранить не удастся, см. инструкции по подключению в руководстве пользователя подключенного устройства.
- Если приемник кабельного или спутникового телевидения не используется, и телевизор принимает телесигналы с антенны или настенного кабельного разъема, запустите программу **Автонастройка** для поиска каналов ( >  **Настройки** > **Трансляция** > (**Параметры автонастройки**) > **Автонастройка**).
 - В некоторых моделях и регионах функция **Параметры автонастройки** может не поддерживаться.
 - Если используется приемник кабельного или спутникового телевидения, обратитесь к пособию по эксплуатации этого приемника.

Интерфейс CI+ не функционирует.

- Ваш телевизор Samsung соответствует стандарту CI+ 1.4.
- Если модуль CI+ Common Interface не совместим с этим устройством, отключите модуль и обратитесь за помощью к оператору CI+.

Пульт дистанционного управления не работает.

- Проверьте, мигает ли индикатор питания на телевизоре при нажатии кнопки питания на пульте ДУ. Если этого не происходит, замените батарейки в пульте ДУ.
- Убедитесь, что при установке батарей соблюдена полярность (+/-).
- Попробуйте направить пульт дистанционного управления непосредственно на телевизор с расстояния 1,5-1,8 м.
- Если в комплект телевизора входит Интеллектуальный пульт ДУ Samsung (Bluetooth Remote), убедитесь что пульт ДУ сопряжен с телевизором.

Невозможно включить или выключить телевизор или отрегулировать громкость с помощью пульта дистанционного управления приемником кабельного или спутникового телевидения.

- Запрограммируйте пульт дистанционного управления приемником кабельного или спутникового телевидения, чтобы использовать его для управления телевизором. Код телевизора SAMSUNG указан в руководстве по эксплуатации приемника кабельного или спутникового телевидения.

Настройки телевизора сбрасываются через 5 минут.

- Телевизор находится в режиме **Выставочный режим**. Измените значение параметра **Режим использования** в меню **Общие** на **Домашний режим** (🏠 > ⚙️ **Настройки** > **Общие** > **Диспетчер системы** > **Режим использования** > **Домашний режим**).





Прерывается соединение Wi-Fi

- Убедитесь, что телевизор подключен к сети (🏠 > ⚙️ **Настройки** > **Общие** > **Сеть** > **Состояние сети**).
- Убедитесь, что ввели правильный пароль для сети Wi-Fi.
- Проверьте расстояние между телевизором и модемом или точкой доступа. Расстояние не должно превышать 15,2 м.
- Снизить помехи можно путем отказа от использования или отключения беспроводных устройств. Также убедитесь, что между телевизором и модемом или точкой доступа нет создающих помехи объектов. (Мощность Wi-Fi-сигнала может снижаться из-за бытовой техники, беспроводных телефонов, стен/каминов.)





- Обратитесь к своему поставщику услуг Интернета (ISP) с просьбой сбросить настройки вашего сетевого канала для перерегистрации MAC-адресов вашего модема или точки доступа и телевизора.







Проблемы с видеоприложениями (Youtube и т. д.)

- Измените DNS-сервер на 8.8.8.8. Выберите  >  Настройки > Общие > Сеть > Состояние сети > Настр-ки IP > Настр. DNS > Ввести вручную > Сервер DNS > введите 8.8.8.8 > ОК.
- Выполните сброс с помощью команды  >  Настройки > Поддержка > Обслуживание устройства > Самодиагностика > Сброс Smart Hub.

Телевизор остается включенным или не включается автоматически.

- Если яркость окружающего освещения слишком низкая, или, наоборот, слишком высокая, датчик движения может работать неправильно. На работу датчика движения также могут влиять условия установки (высота, наклон, препятствия). Датчик движения может работать неправильно, если цвета вашей одежды или кожи будут плохо выделяться на фоне окружающей обстановки.
- Телевизор реагирует на все визуальные изменения окружающей обстановки (светильники, домашних животных, движение за окном, свет от экранов, и т. д.). Уровень восприимчивости к таким изменениям можно отрегулировать, настроив чувствительность датчика движения.
( >  Искусство > Настройки > Датчик движения)

Меры предосторожности при использовании режима Искусство

- Датчик движения находится на нижней панели телевизора. Не загромождайте датчик, который находится на передней части телевизора. Это может повлиять не только на работу датчика движения, но и на яркость и цветопередачу экрана.
- В режиме **Искусство** используются алгоритмы минимизации эффекта остаточного изображения, которое может возникать на экране после длительной демонстрации статичных изображений.
- Эффективность работы датчика может изменяться в зависимости от способа установки телевизора и условий эксплуатации.
 - Яркость и цветопередача экрана могут изменяться в зависимости от цвета поверхности, на которой стоит телевизор.
 - В условиях особого (нестандартного) освещения, например галогенного, люминесцентного и т. п., эффективность работы датчика зависит от расположения, типов и количества источников света.
 - Яркость экрана может быть ограничена и датчик может работать неправильно, если освещение окружающей обстановки будет слишком ярким или, наоборот, недостаточным.
 - Датчик может работать неправильно, если телевизор установлен слишком высоко или слишком низко.
 - Датчик движения может сработать на мигающий светодиодный индикатор, домашнее животное, движущуюся за окном машину и тому подобное.
- В зависимости от настроек функции **Автовыключение** ( >  Настройки > Общие > Экономный режим > Автовыключение) телевизор может выключиться, если в режиме **Искусство** от пользователя не поступает никаких команд, например, с пульта дистанционного управления.
- Функции  >  Настройки > Общие > Диспетчер системы > Время > Таймер сна и Таймер выключения не работают в режиме **Искусство**.
- Функция  >  Настройки > Общие > Диспетчер системы > Автозащита не работает в режиме **Искусство**.

Что такое удаленная поддержка?

Служба удаленной поддержки компании Samsung предлагает вам индивидуальную поддержку: технический специалист Samsung может удаленно предоставить указанные ниже услуги:

- Выполнить диагностику телевизора
- Настроить параметры телевизора
- Восстановить настройки по умолчанию на вашем телевизоре
- Установить рекомендуемое обновление микропрограммного обеспечения

Как работает удаленная поддержка?

Воспользоваться услугами удаленной поддержки компании Samsung для решения вопросов относительно телевизора очень просто:

1. Обратитесь в сервисный центр Samsung и закажите удаленную поддержку.
2. Откройте меню телевизора и перейдите в раздел **Поддержка**. (🏠 > ⚙️ **Настройки** > **Поддержка**)
3. Выберите **Удаленное управление**, прочтите и примите условия соглашения об обслуживании. Когда откроется экран ввода PIN-кода, предоставьте PIN-код техническому специалисту.
4. После этого технический специалист получит доступ к вашему телевизору.

Датчик экономного режима и яркость экрана



Датчик экономного режима автоматически регулирует яркость экрана телевизора. При активации этой функции определяется интенсивность освещения в помещении, и с целью снижения потребления энергии автоматически оптимизируется яркость экрана. Чтобы отключить эту функцию, перейдите к (🏠 > ⚙️ **Настройки** > **Общие** > **Экономный режим** > **Обнаружение окружающего освещения**).

- Если при просмотре телевизора в темном помещении экран слишком темный, причиной может быть работа функции **Обнаружение окружающего освещения**.
- Датчик экономного режима находится на нижней панели телевизора. Не закрывайте датчик посторонними предметами. Это может привести к снижению яркости изображения.

Очистка поверхности телевизора

- Если на экране телевизора имеется наклейка, после ее удаления может остаться небольшое загрязнение. Удалите загрязнения перед просмотром телевизора.
- При чистке на внешней поверхности изделия и на экране могут появиться царапины. Чтобы предотвратить появление царапин, протирайте внешнюю поверхность телевизора и экран мягкой тканью.
- Не распыляйте воду или другие жидкости непосредственно на телевизор. Попавшая внутрь изделия жидкость может стать причиной повреждения, возгорания или поражения электрическим током.
- Чтобы очистить экран, выключите телевизор и салфеткой из микроволокна аккуратно протрите панель, удаляя жирные пятна и отпечатки пальцев. Для очистки корпуса или панели телевизора используйте салфетку из микрофибры, смоченную в небольшом количестве воды. После этого удалите влагу с помощью сухой ткани. Во время очистки не давите на поверхность панели слишком сильно, чтобы не повредить ее. Не используйте легковоспламеняющиеся жидкости (например, бензин, растворители и т.д.) или моющие средства. Если удалить пятно сразу не удастся, нанесите на салфетку из микроволокна немного жидкости для очистки экранов и сотрите пятно.

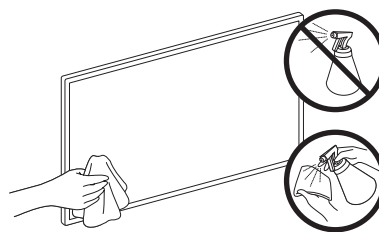

09 Технические характеристики и прочая информация

Технические характеристики

LED телевизор

Название модели	QE43LS03TAU	QE50LS03TAU
Разрешение экрана	3840 x 2160	3840 x 2160
Размер экрана	43 дюйма	50 дюймов
Измеряется по диагонали	108 см	125 см
Звук (выход)	20 Вт	20 Вт
Размеры (Ш x В x Г)		
Корпус	966,6 x 555,3 x 45,8 мм	1121,2 x 642,3 x 45,8 мм
С подставкой	966,6 x 602,4 x 213,9 мм	1121,2 x 689,4 x 213,9 мм
Вес		
Без подставки	11,0 кг	13,3 кг
С подставкой	11,2 кг	13,6 кг
Источник питания	Переменный ток 100-240В~ 50/60Гц	Переменный ток 100-240В~ 50/60Гц
Потребление электроэнергии	95 Вт	110 Вт
Название модели	QE55LS03TAU	QE65LS03TAU
Разрешение экрана	3840 x 2160	3840 x 2160
Размер экрана	55 дюймов	65 дюймов
Измеряется по диагонали	138 см	163 см
Звук (выход)	40 Вт	40 Вт
Размеры (Ш x В x Г)		
Корпус	1235,0 x 706,3 x 45,8 мм	1453,9 x 829,4 x 45,8 мм
С подставкой	1235,0 x 753,4 x 213,9 мм	1453,9 x 876,5 x 290,8 мм
Вес		
Без подставки	19,2 кг	25,2 кг
С подставкой	19,4 кг	25,5 кг
Источник питания	Переменный ток 100-240В~ 50/60Гц	Переменный ток 100-240В~ 50/60Гц
Потребление электроэнергии	130 Вт	165 Вт

Название модели	QE75LS03TAU
Разрешение экрана	3840 x 2160
Размер экрана Измеряется по диагонали	75 дюймов 189 см
Звук (выход)	40 Вт
Размеры (Ш x В x Г) Корпус С подставкой	1679,6 x 957,7 x 49,9 мм 1679,6 x 1005,1 x 304,9 мм
Вес Без подставки С подставкой	38,8 кг 39,2 кг
Источник питания	Переменный ток 100-240В~ 50/60Гц
Потребление электроэнергии	225 Вт

Условия окружающей среды

Рабочая температура	От 10°C до 40°C (От 50°F до 104°F)
Рабочая влажность	От 10% до 80%, без конденсации
Температура хранения	От -20°C до 45°C (От -4°F до 113°F)
Влажность при хранении	От 5% до 95%, без конденсации

- Конструкция и характеристики изделия могут быть изменены без предварительного уведомления.
- Характеристики электропитания и подробные сведения о потреблении электроэнергии указаны на паспортной табличке устройства.
- Паспортная табличка находится внизу устройства One Connect.
- Паспортная табличка находится на задней панели телевизора. (На некоторых моделях паспортная табличка находится на внутренней стороне крышки разъемов).

Уменьшение потребления электроэнергии

При выключении телевизор переходит в режим ожидания. В режиме ожидания телевизор продолжает потреблять небольшое количество энергии. Если телевизор не будет использоваться в течение длительного периода времени, для уменьшения потребления энергии отсоединяйте кабель питания.

Лицензии



POWERED BY



The terms HDMI and HDMI High-Definition Multimedia Interface, and the HDMI Logo are trademarks or registered trademarks of HDMI Licensing LLC in the United States and other countries.

Рекомендация – только для стран ЕС



Настоящим компания Samsung Electronics заявляет, что данное устройство удовлетворяет требованиям директивы 2014/53/EU.

Чтобы ознакомиться с полным текстом заявления о соответствии требованиям ЕС, откройте веб-страницу <http://www.samsung.com>; перейдите в раздел "Поддержка" и введите название модели.



Данное оборудование можно использовать во всех странах ЕС.

ПРЕДУПРЕЖДЕНИЕ. ВО ИЗБЕЖАНИЕ ВОЗГОРАНИЯ НИКОГДА НЕ РАСПОЛАГАЙТЕ СВЕЧИ ИЛИ ДРУГИЕ ИСТОЧНИКИ ОТКРЫТОГО ОГНЯ РЯДОМ С ДАННЫМ ИЗДЕЛИЕМ.



Режим ожидания

Для уменьшения потребления энергии отсоединяйте кабель питания, если вы не собираетесь использовать телевизор в течение длительного периода времени.

	Символ «не для пищевой продукции» применяется в соответствии с техническим регламентом Таможенного союза «О безопасности упаковки» 005/2011 и указывает на то, что упаковка данного продукта не предназначена для повторного использования и подлежит утилизации. Упаковку данного продукта запрещается использовать для хранения пищевой продукции.
	Символ «петля Мебиуса» указывает на возможность утилизации упаковки. Символ может быть дополнен обозначением материала упаковки в виде цифрового и/или буквенного обозначения.

EAC

- Техническое описание: Устройство, предназначенное для визуального отображения текстовой и графической информации.
- Импортер
ООО «Самсунг Электроникс Рус Компани»
123242, г. Москва, Новинский бульвар, д. 31, помещение 1, 2, Российская Федерация
- Настоящий продукт произведен под полным производственным контролем «Samsung Electronics Co., Ltd». Наименование изготовителя (зависит от модели и указано на изделии), адрес производства:
- Производитель
Самсунг Электроникс Ко., Лтд.
129, Самсунг-ро, Енгтонг-гу, Сувон-си, Кёнги-до, 16677, Республика Корея
- «Самсунг Электроникс Рус Калуга»
Произведено в России.
- «Самсунг Электроникс Мадьяр Лтд.»
Произведено в Венгрии.
- «Самсунг Электроникс Словакия С.Р.О.»
Произведено в Словакии.
- «С.С. Ясз Пласзт Ро С.Р.Л.»
Произведено в Румынии.
- «Самсунг Электроникс ХСМС СЕ Комплекс Ко., Лтд.»
Произведено во Вьетнаме.
- «Самсунг Электроникс Египет С.А.Е.»
Произведено в Египте.
- «Самсунг Электроникс Ко., Лтд.»
Произведено в Корее.
- «Тянжин Самсунг Электроникс Ко. Лтд.»
Произведено в КНР.
- «К-троникс (Сучжоу) Технолоджи Ко., Лтд.»
Произведено в КНР.
- Дату изготовления см. на этикетке продукта.

SAMSUNG

USER MANUAL



The Frame

LS03T

Thank you for purchasing this Samsung product.



To receive more complete service, please register your product at www.samsung.com

Model _____ Serial No. _____

Before Reading This User Manual

This TV comes with this user manual and an embedded e-Manual.

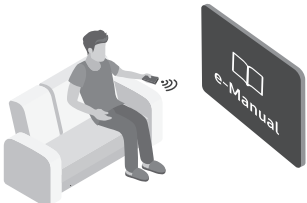



Before reading this user manual, review the following:

	<p>User Manual</p>	<p>Read this provided user manual to see information about product safety, installation, accessories, initial configuration, and product specifications.</p>
	<p>e-Manual</p>	<p>For more information about this TV, read the e-Manual embedded in the product.</p> <ul style="list-style-type: none"> To open the e-Manual, <ul style="list-style-type: none">  >  Settings > Support > Open e-Manual



On the website (www.samsung.com), you can download the manuals and see its contents on your PC or mobile device.

Learning the e-Manual's assistance functions

- Some menu screens cannot be accessed from the e-Manual.

	<p>Search</p>	<p>Select an item from the search results to load the corresponding page.</p>
	<p>Index</p>	<p>Select a keyword to navigate to the relevant page.</p> <ul style="list-style-type: none"> The menus may not appear depending on the geographical area.
	<p>Site Map</p>	<p>It displays the lists for each item in e-Manual.</p>
	<p>Recently Viewed Topics</p>	<p>Select a topic from the list of recently viewed topics.</p>

Learning the functions of the buttons that appear on e-Manual topic pages

	<p>Try Now</p>	<p>Allows you to access the corresponding menu item and try out the feature right away.</p>
	<p>Link</p>	<p>Access an underlined topic referred to on an e-Manual page immediately.</p>

Warning! Important Safety Instructions

Please read the Safety Instructions before using your TV.

Refer to the table below for an explanation of symbols which may be on your Samsung product.

CAUTION			Class II product: This symbol indicates that a safety connection to electrical earth (ground) is not required. If this symbol is not present on a product with a mains lead, the product MUST have a reliable connection to protective earth (ground).
RISK OF ELECTRIC SHOCK. DO NOT OPEN.			
CAUTION: TO REDUCE THE RISK OF ELECTRIC SHOCK, DO NOT REMOVE COVER (OR BACK). THERE ARE NO USER SERVICEABLE PARTS INSIDE. REFER ALL SERVICING TO QUALIFIED PERSONNEL.			AC voltage: Rated voltage marked with this symbol is AC voltage.
	This symbol indicates that high voltage is present inside. It is dangerous to make any kind of contact with any internal part of this product.		DC voltage: Rated voltage marked with this symbol is DC voltage.
	This symbol indicates that this product has included important literature concerning operation and maintenance.		Caution. Consult instructions for use: This symbol instructs the user to consult the user manual for further safety related information.

- The slots and openings in the cabinet and in the back or bottom are provided for necessary ventilation. To ensure reliable operation of this apparatus and to protect it from overheating, these slots and openings must never be blocked or covered.
 - Do not place this apparatus in a confined space, such as a bookcase or built-in cabinet, unless proper ventilation is provided.
 - Do not place this apparatus near or over a radiator or heat register, or where it is exposed to direct sunlight.
 - Do not place vessels (vases etc.) containing water on this apparatus, as this can result in a fire or electric shock.
- Do not expose this apparatus to rain or place it near water (near a bathtub, washbowl, kitchen sink, or laundry tub, in a wet basement, or near a swimming pool, etc.). If this apparatus accidentally gets wet, unplug it and contact an authorised dealer immediately.
- This apparatus uses batteries. In your community, there might be environmental regulations that require you to dispose of these batteries properly. Please contact your local authorities for disposal or recycling information.
- Do not overload wall outlets, extension cords, or adaptors beyond their capacity, since this can result in fire or electric shock.
- Power-supply cords should be placed so that they are not likely to be walked on or pinched by items placed upon or against them. Pay particular attention to cords at the plug end, at wall outlets, and at the point where they exit from the appliance.

- To protect this apparatus from a lightning storm, or when left unattended and unused for long periods of time, unplug it from the wall outlet and disconnect the antenna or cable system. This will prevent damage to the set due to lightning and power line surges.
- Before connecting the AC power cord to the DC adaptor outlet, make sure that the voltage designation of the DC adaptor corresponds to the local electrical supply.
- Never insert anything metallic into the open parts of this apparatus. This may cause a danger of electric shock.
- To avoid electric shock, never touch the inside of this apparatus. Only a qualified technician should open this apparatus.
- Be sure to plug in the power cord until it is firmly seated. When unplugging the power cord from a wall outlet, always pull on the power cord's plug. Never unplug it by pulling on the power cord. Do not touch the power cord with wet hands.
- If this apparatus does not operate normally - in particular, if there are any unusual sounds or smells coming from it - unplug it immediately and contact an authorised dealer or Samsung service centre.
- Be sure to pull the power plug out of the outlet if the TV is to remain unused or if you are going to leave the house for an extended period of time (especially when children, elderly, or disabled people will be left alone in the house).
 - Accumulated dust can cause an electric shock, an electric leakage, or a fire by causing the power cord to generate sparks and heat or by causing the insulation to deteriorate.
- Be sure to contact an authorised Samsung service centre for information if you intend to install your TV in a location with heavy dust, high or low temperatures, high humidity, chemical substances, or where it will operate 24 hours a day such as in an airport, a train station, etc. Failure to do so may lead to serious damage to your TV.
- Use only a properly grounded plug and wall outlet.
 - An improper ground may cause electric shock or equipment damage. (Class I Equipment only.)
- To turn off this apparatus completely, disconnect it from the wall outlet. To ensure you can unplug this apparatus quickly if necessary, make sure that the wall outlet and power plug are readily accessible.
- Store the accessories (batteries, etc.) in a location safely out of the reach of children.
- Do not drop or strike the product. If the product is damaged, disconnect the power cord and contact a Samsung service centre.
- To clean this apparatus, unplug the power cord from the wall outlet and wipe the product with a soft, dry cloth. Do not use any chemicals such as wax, benzene, alcohol, thinners, insecticide, aerial fresheners, lubricants, or detergents. These chemicals can damage the appearance of the TV or erase the printing on the product.
- Do not expose this apparatus to dripping or splashing.
- Do not dispose of batteries in a fire.
- Do not short-circuit, disassemble, or overheat the batteries.
- **CAUTION:** There is danger of an explosion if you replace the batteries used in the remote with the wrong type of battery. Replace only with the same or equivalent type.

* Figures and illustrations in this User Manual are provided for reference only and may differ from the actual product appearance. Product design and specifications may change without notice.

Contents

	Before Reading This User Manual	2
	Warning! Important Safety Instructions	3
01	What's in the Box?	
02	Connecting the TV to the One Connect	
03	TV Installation	
	Mounting the TV on a wall	9
	Providing proper ventilation for your TV	10
	Safety Precaution: Securing the TV to the wall to prevent falling	11
	Precautions when installing the TV with a stand	12
04	Using Art Mode	
	Viewing images	14
	Setting the style of the selected image	16
	Setting up Art mode	17
	Using Art mode with the SmartThings app	18
05	The Samsung Smart Remote	
	About the Buttons on the Samsung Smart Remote	19
	Pairing the TV to the Samsung Smart Remote	20
	Installing batteries into the Samsung Smart Remote	20
06	Running the Initial Setup	
	Using the TV Controller	21
07	Connecting to a Network	
	Network Connection - Wireless	23
	Network Connection - Wired	23
08	Troubleshooting and Maintenance	
	Troubleshooting	24
	Precautions when using Art mode	26
	What is Remote Support?	27
	Eco Sensor and screen brightness	27
	Caring for the TV	28
09	Specifications and Other Information	
	Specifications	29
	Environmental Considerations	30
	Decreasing power consumption	30
	Licences	31

01 What's in the Box?

Make sure the following items are included with your TV. If any items are missing, contact your dealer.

- Samsung Smart Remote & Batteries (AA x 2)
- User Manual
- Warranty Card / Regulatory Guide (Not available in some locations)
- One Connect Power Cable

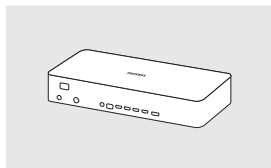

One Connect

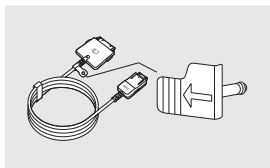

One Invisible Connection



Bending Cover

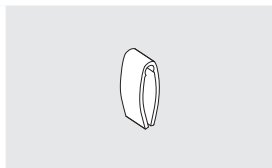

Holder-Cable



x 4

Wall Mount Adapter
(65"-75": Not available)

- The items' colours and shapes may vary depending on the models.
- Cables not included can be purchased separately.
- Check for any accessories hidden behind or in the packing materials when opening the box.

An administration fee may be charged in the following situations:

- (a) An engineer is called out at your request, but it is found that the product has no defect (i.e., where the user manual has not been read).
- (b) You bring the unit to the Samsung service centre, but it is found that the product has no defect (i.e., where the user manual has not been read).

You will be informed of the administration fee amount before a technician visits.



Warning: Screens can be damaged from direct pressure when handled incorrectly. We recommend lifting the TV at the edges, as shown.

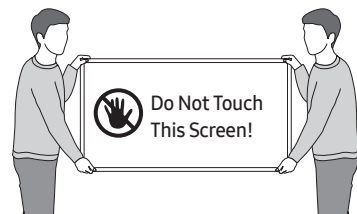

02 Connecting the TV to the One Connect

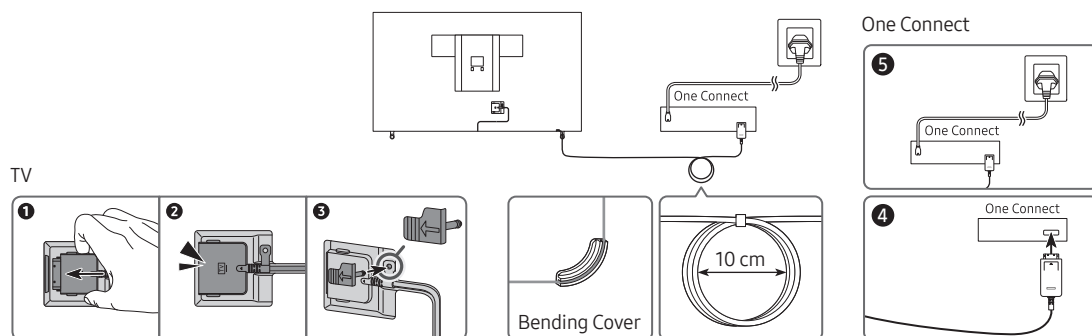

To connect the One Invisible Connection to the One Connect and your TV, follow these steps:

1. After the TV is completely set up and placed in its final position, connect the One Invisible Connection to the One Connect and the TV as shown in Steps 1 to 4 above.
WARNING: Make sure that both connectors are fully and firmly connected. If either connector is not connected properly, there is a danger of severe electric shock.
2. Connect the One Connect AC power cord to the One Connect, and then connect the cord to a wall outlet as shown in Step 5 above.
WARNING: Follow the directions exactly. Be sure to connect the power cord to the wall outlet as the last step. Always disconnect the power cord from the wall outlet before disconnecting the One Invisible Connection from the back of the TV or from the One Connect.
 - See the illustrated Quick Setup Guide for more information.
3. Connect your peripherals (aerial, cable box, Blu-ray player, etc.) to the One Connect. See the Accessory Kit for details.



- Do not use the One Connect in the upside-down or upright position.
- When connecting the One Invisible Connection, use a Bending Cover, which prevents the cable of the One Invisible Connection from being bent at a 90 degree angle, to bend the cable. Failure to do so may cause damage to the cable.
- When connecting the One Invisible Connection, pay attention to the shapes and sizes of its connectors so that they are connected correctly. Failure to do so may cause product malfunction.
- When connecting the One Invisible Connection, be careful not to twist the cable of the One Invisible Connection. Failure to do so may cause performance degradation of the TV or damage to the cable.
- When arranging the remaining cable, refer to the figure on the previous page for the correct arrangement.
- Take care not to subject the cable to any of the actions below. The One Invisible Connection contains a power circuit. You could damage the cable and subject yourself to an electric shock.
- Handle the One Connect carefully. It is heavy.



Bending



Twisting



Pulling



Pressing on



Electric shock

CLASS 1 LASER PRODUCT (One Invisible Connection)

- Caution - Invisible laser radiation when open. Do not stare into beam.
 - Do not bend the One Invisible Connection cable excessively. Do not cut the cable.
 - Do not place heavy objects on the cable.
 - Do not disassemble either of the cable connectors.
- Caution - Use of controls, adjustments, or the performance of procedures other than those specified herein may result in hazardous radiation exposure.

03 TV Installation

Mounting the TV on a wall



If you mount this TV on a wall, follow the instructions exactly as set out by the manufacturer. Unless it is correctly mounted, the TV may slide or fall and cause serious injury to a child or adult and serious damage to the TV.

For models providing wall mount adapters, install them as shown in the figure below before installing the wall mount kit.

- Refer to the installation manual included with the Samsung wall mount kit.

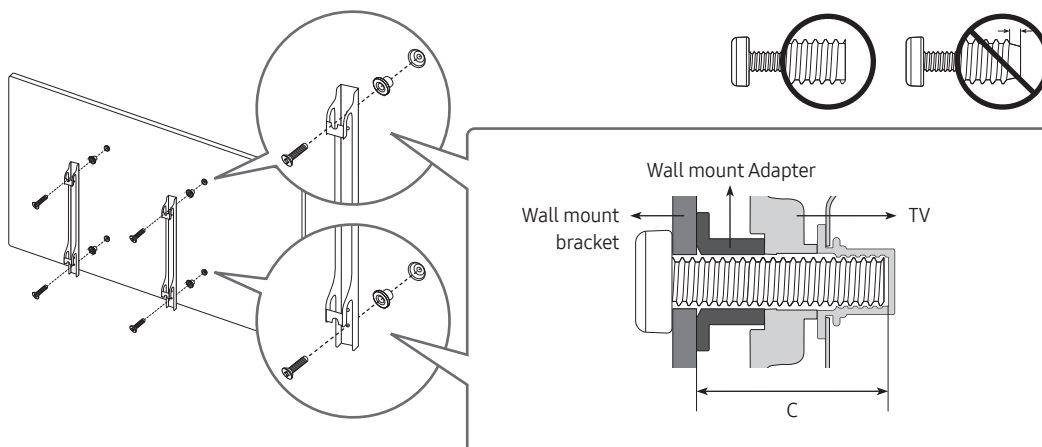

- The shape of the wall mount adapters may differ depending on the model.
- For 43-50 inch models, only two wall mount adapters can be installed, while four wall mount adapters are installed for 55 inch models. However, no wall mount adapter is provided for 65-75 inch models.
- Samsung Electronics is not responsible for any damage to the product or injury to yourself or others if you choose to install the wall mount on your own.
- You can install your wall mount on a solid wall perpendicular to the floor. Before attaching the wall mount to surfaces other than plaster board, contact your nearest dealer for additional information. If you install the TV on a ceiling or slanted wall, it may fall and result in severe personal injury.
- Standard dimensions for wall mount kits are shown in the table on the next page.
- If you are installing a third-party wall mount, note that the length of the screws you can use to attach the TV to the wall mount is shown in column C in the table on the next page.
- When installing a wall mount kit, we recommend you fasten all four VESA screws.
- If you want to install a wall mount kit that attaches to the wall using two top screws only, be sure to use a Samsung wall mount kit that supports this type of installation. (You may not be able to purchase this type of wall mount kit, depending on the geographical region.)

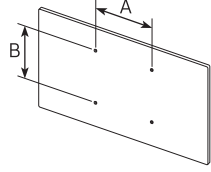
TV size in inches	VESA screw hole specs (A * B) in millimetres	C (mm)	Standard Screw	Quantity	
43	200 x 200	24-26	M8	4	
50-55		27-29			
65	400 x 300	24-26			
75	400 x 400	26-28			



Do not install your wall mount kit while your TV is turned on. This may result in personal injury from electric shock.

- Do not use screws that are longer than the standard dimension or do not comply with the VESA standard screw specifications. Screws that are too long may cause damage to the inside of the TV set.
- For wall mounts that do not comply with the VESA standard screw specifications, the length of the screws may differ depending on the wall mount specifications.
- Do not fasten the screws too firmly. This may damage the product or cause the product to fall, leading to personal injury. Samsung is not liable for these kinds of accidents.
- Samsung is not liable for product damage or personal injury when a non-VESA or non-specified wall mount is used or when the consumer fails to follow the product installation instructions.
- Do not mount the TV at more than a 15 degree tilt.
- Always have two people mount the TV onto a wall.

Providing proper ventilation for your TV

When you install your TV and One Connect, maintain a distance of at least 10 cm between the One Connect with other objects (walls, cabinet sides, etc.) to ensure proper ventilation. Failing to maintain proper ventilation may result in a fire or a problem with the product caused by an increase in its internal temperature.

- When you install your TV with a stand or a wall mount, we strongly recommend you use parts provided by Samsung Electronics only. Using parts provided by another manufacturer may cause difficulties with the product or result in injury caused by the product falling.

Safety Precaution: Securing the TV to the wall to prevent falling



Caution: Pulling, pushing, or climbing on the TV may cause the TV to fall. In particular, ensure your children do not hang on or destabilise the TV. This action may cause the TV to tip over, causing serious injuries or death. Follow all safety precautions provided in the Safety Flyer included with your TV. For added stability and safety, you can purchase and install the anti-fall device as described on the next page.



WARNING: Never place a television set in an unstable location. The television set may fall, causing serious personal injury or death. Many injuries, particularly to children, can be avoided by taking simple precautions such as:

- Always use cabinets or stands or mounting methods recommended by the manufacturer of the television set.
- Always use furniture that can safely support the television set.
- Always ensure the television set is not overhanging the edge of the supporting furniture.
- Always educate children about the dangers of climbing on furniture to reach the television set or its controls.
- Always route cords and cables connected to your television so they cannot be tripped over, pulled or grabbed.
- Never place a television set in an unstable location.
- Never place the television set on tall furniture (for example, cupboards or bookcases) without anchoring both the furniture and the television set to a suitable support.
- Never place the television set on cloth or other materials that may be located between the television set and supporting furniture.
- Never place items that might tempt children to climb, such as toys and remote controls, on the top of the television or furniture on which the television is placed.

If the existing television set is going to be retained and relocated, the same considerations as above should be applied.

- When you have to relocate or lift the TV for replacement or cleaning, be sure not to pull out the stand.

Preventing the TV from falling

1. Using the appropriate screws, firmly fasten a set of brackets to the wall. Confirm that the screws are firmly attached to the wall.
 - You may need additional material such as wall anchors depending on the type of wall.
2. Using the appropriately sized screws, firmly fasten a set of brackets to the TV.
 - For the screw specifications, refer to the standard screw part in the table under "Mounting the TV on a wall".
3. Connect the brackets fixed to the TV and the brackets fixed to the wall with a durable, heavy-duty string, and then tie the string tightly.
 - Install the TV near the wall so that it does not fall backwards.
 - Connect the string so that the brackets fixed to the wall are at the same height as or lower than the brackets fixed to the TV.

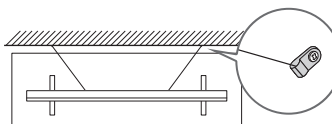
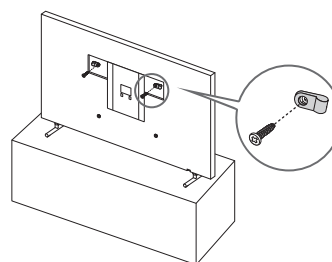

- The product colour and shape may vary depending on the model.

Precautions when installing the TV with a stand



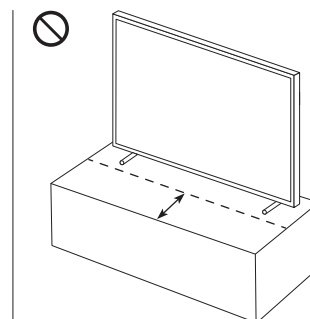
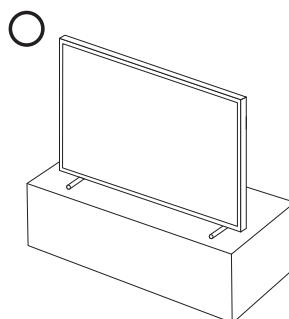

When you install the TV with a stand, avoid placing the stand on the back part of the table surface. Failure to do so may cause the motion sensor at the bottom of the TV not to work properly.



04 Using Art Mode

> Art

You can use **Art** mode function to display image content such as artworks or photos when you are not watching TV in full screen mode.

- Press the  button on the remote control to switch to TV mode or **Art** mode.
- Press the  button in **Art** mode to switch to TV mode.
- To turn off the TV completely, press and hold the  button on the remote control, or press the TV Controller button at the bottom of the TV.
 - If you use a remote control other than the Samsung Smart Remote, the TV may not be turned off completely.
- In **Art** mode, the brightness and colour tone of your TV are automatically adjusted depending on the ambient, and the TV can be automatically turned on or off.
 - The TV is set by default so that the screen turns off automatically when the ambient light dims in **Art** mode.
- You can use **Art** mode settings ( >  Art > **Settings**) on the TV or SmartThings app on your mobile device to set the sensitivity of the motion detector so that the TV can detect visual changes including user movements and turn on or off automatically.
- In **Art** mode, you can connect your mobile device to the TV using the SmartThings app on the mobile device to view photos on the mobile device.
 - This function may not be supported depending on the TV model or mobile device.
 - Supported features may differ depending on the version of the SmartThings app.

Viewing images

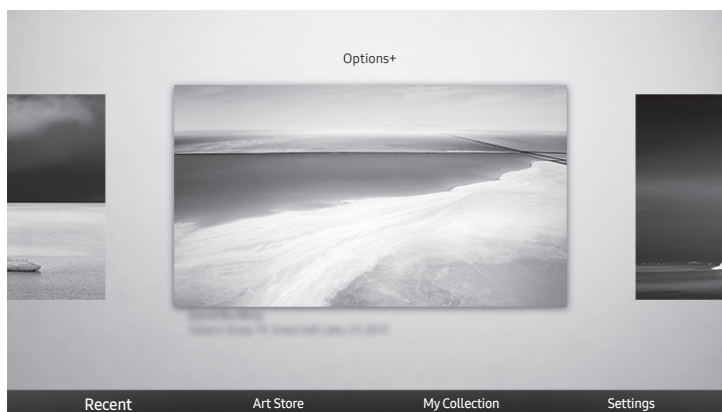

- The image on your TV may differ from the image above depending on the model and geographical area.

To view an image in **Art** mode, select one of the menus below. To switch to the sub menu where you can select images, press the Select button, one of the four directional buttons, or  button in **Art** mode. Then, use the directional buttons on the remote control to move to desired image, and then press the Select button. ✓ **Set** appears at the top of the selected image, and you can view the selected image in **Art** mode.

- **Recent**
You can manipulate the last selected images.
- **Art Store**
You can go to **Art Store** to purchase various images.
 - The **Art Store** may not appear depending on the network connection status.
- **My Collection**
You can view a list of artworks and photos that you set as  **Favourite** in **Favourites**. You can also select the desired ones among the images saved on an external storage device or a mobile device and save them in **My Photos**.
 - In order to fetch the images from your mobile device, the SmartThings app must have been installed in your mobile device.

Viewing images by time

1. Use the directional buttons on the remote control to move to **My Collection**.
2. Use the directional buttons to move to **Favourite** or **My Photos**.
To view the images on the mobile device connected via the USB or SmartThings app, select the desired images on the connected device and then save them into **My Photos**.
3. Use the directional buttons on the remote control to move to **Options+** at the top of the screen.
4. Press the Select button when the **Start Slideshow** item appears.
5. Use the directional buttons on the remote control to select the time that images will be replaced, and then press the Select button.

Import images from an external storage device

1. Connect an external storage device that contains images to the TV.
2. Use the directional buttons on the remote control to move to **My Collection**, and then move to the connected external storage device.
3. Use the directional buttons on the remote control to move to **Save to My Photos** at the top of the screen, and then press the Select button.
4. Use the directional buttons on the remote control to move to an image, and then press the Select button.
 - You can select multiple images.
5. Use the directional buttons on the remote control to move to **Save Selected** at the top of the screen, and then press the Select button.
6. The selected image or images are saved in **My Photos**.
 - Recommended resolutions: 3840 x 2160 (16:9)

Buying images from Art Store

1. Use the directional buttons on the remote control to move to **Art Store**.
2. Use the directional buttons on the remote control to move to a topic, and press the Select button. You can select any subtopics or images on the screen.
 - The entry path may differ by each topic.
3. Use the directional buttons on the remote control to move to an image, and press the Select button.
4. Use the directional buttons on the remote control to move to **Options+** at the top of the screen, and then select **Get Trial Membership** or **Buy** to buy the selected image.
 - Displays **Get Trial Membership** if you have not joined **Art Store Membership**.
5. Use the directional buttons on the remote control to select payment methods, and then press the Select button.
6. Follow the on-screen instructions to procedure payment.

Subscribing to Art Store Membership

When you subscribe to **Art Store Membership**, you can use **Art Store** unlimitedly and enjoy various art works by replacing them with new ones according to your preferences.

1. Use the directional buttons on the remote control to move to **Art Store**.
2. Use the directional buttons on the remote control to move to **Membership**.
3. Follow the on-screen instructions to enter your membership information.

Setting the style of the selected image

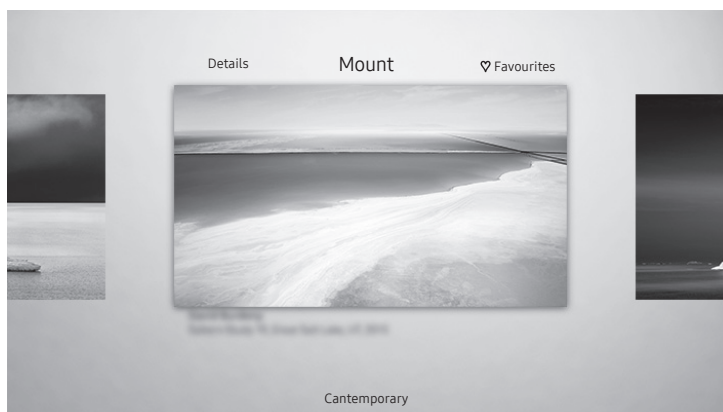

- The image on your TV may differ from the image above depending on the model and geographical area.

Use the directional buttons on the remote control to move to **Options+** at the top of the screen. You can use the following menus:

- **Details**
You can find more information about the image.
- **Photo Filter**
You can apply the selected filter's effect to the image according to your preferences.
 - This function is only available for saved images on **My Photos**.
- **Mount**
You can apply various border styles and colours to the image according to your preferences.
 - This function is only available for saved images on **My Photos**.
- **Favourite**
You can set (or not set) an image that you prefer as a favourite item by pressing the Select button on the remote control. You can view a list of items set as your favourites in **My Collection > Favourites**.
 - **Favourite:** Not set as a favourite.
 - **Favourite:** Set as a favourite.

Apply a border style and a colour to an image

1. Using the directional buttons on the remote control to move to the image whose border style and colour you want to change, move to **Options+** at the top of the screen, and then select **Mount**.
2. Use the directional buttons on the remote control to select the border style and colour that you want.
3. Change the border style and colour, and then press the Select button to move the focus to the image.
 - If you want to change only either the border style or the color, change it, and then press the Select button to save the changes.
4. To save the selected border style and colour, press the Select button again.
 - If you press the button to exit, the border style and colour you changed are not saved.

Setting up Art mode

In **Art** mode, use the directional buttons on the remote control to move to the **Settings** menu item at the bottom. You can adjust the following functions:

- **Brightness**
Use the directional buttons on the remote control to move to **Modify** at the top, and then press the Select button. In the next screen, adjust the picture brightness. After selecting the desired settings, press the Select button on the remote control.
 - To immediately set **Brightness** while enjoying **Art** mode, press the  button on the remote control.
- **Sleep After**
If no motion is detected around the TV for the set time, the TV turns off automatically. Use the directional buttons on the remote control to move to the top items. After selecting the desired time, press the Select button on the remote control.
- **Motion Detector**
The sensitivity of the motion detector function can be adjusted. Use the directional buttons on the remote control to move to the top items. After selecting the desired sensitivity, press the Select button on the remote control.
- **Night Mode**
When this function is turned on, the TV turns off automatically if no light is detected around the TV. Use the directional buttons on the remote control to move to the top items, and then turn this function on or off.

Remove images from My Collection

You can remove the saved images from **My Collection**.

1. Use the directional buttons on the remote control to move to **My Collection**.
2. Use the directional buttons on the remote control to move to **Favourites** or **My Photos**.
3. Use the directional buttons on the remote control to move to **Options+** at the top of the screen.
4. Move the focus to **Remove**, and then press the Select button on the remote control.
5. Use the directional buttons on the remote control to move to an image, and then press the Select button.
 - You can select multiple images.
6. Use the directional buttons on the remote control to move to **Remove Selected** at the top of the screen, and then press the Select button.

Using Art mode with the SmartThings app

Once you have installed the SmartThings app on your mobile device, you can use the following functions:

You can download the SmartThings app from Google Play Store, Samsung Apps, or the App Store.

- The features or terminology may vary depending on the version of the SmartThings app.
- On tablet devices, **Art** mode features may not be supported by the SmartThings app.
 - Selecting images
 - Subscribing to **Art Store Membership**
 - Creating Collage: Combine multiple images into one image.
 - Applying border styles and colours to images
 - Setting the brightness for **Art** mode
 - Setting Sleep After: When no motion is detected for the time specified in **Art** mode, the TV turns off automatically.
 - Setting Night Mode: Set The Frame to turn off automatically if no light is detected in the room.
 - Setting Motion Detector: Set the sensor sensitivity so that the TV turns on automatically when motion is detected in **Art** mode.

05 The Samsung Smart Remote

About the Buttons on the Samsung Smart Remote

- The images, buttons, and functions of the Samsung Smart Remote may differ depending on the model.
- The Universal Remote function operates normally only when you use the Samsung Smart Remote that comes with the TV.

(Power)
When watching TV, press to switch to **Art** mode. In **Art** mode, press to switch to watching TV.

- Press and hold to turn off the TV completely.

(Bixby)
Runs Bixby. Press and hold the button, say a command, and then release the button to run Bixby. When you press the button, the **Explore Now** menu appears at the bottom of the screen.

- The supported Bixby's languages and features may differ by geographical region.

123 (Number button)
When pressed, a number strip appears on the bottom of the screen. Select numbers and then select **Done** to enter a numeric value. Use to change the channel, enter a PIN, enter a ZIP code, etc.

- When pressed for 1 second or more, the TTX menu appears.

(Colour button)
Use these coloured buttons to access additional options specific to the feature you are using.

- To immediately set **Brightness** while enjoying **Art** mode, press the button.

Select
Selects or runs a focused item. When pressed while you are watching a broadcast programme, detailed programme information appears.

(Return)
Returns to the previous menu. When pressed for 1 second or more, the running function is terminated. When pressed while you are watching a programme, the previous channel appears.

(Play/pause)
When pressed, the playback controls appear. Using these controls, you can control the media content that is playing.

(Smart Hub)
Returns to the Home Screen.

- Press in **Art** mode to switch to TV mode.

Directional button (up/down/left/right)
Moves the focus and changes the values seen on the TV's menu.

+/- (Volume)
Move the button up or down to adjust the volume. To mute the sound, press the button. When pressed for 1 second or more, the **Accessibility Shortcuts** menu appears.



^ / v (Channel)
Move the button up or down to change the channel. To see the **Guide** screen, press the button.

- When pressed for 1 second or more, the **Channel List** screen appears.

SAMSUNG

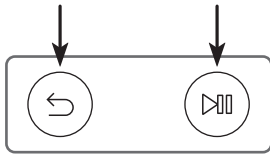
Pairing the TV to the Samsung Smart Remote



When you turn on the TV for the first time, the Samsung Smart Remote pairs to the TV automatically. If the Samsung Smart Remote does not pair to the TV automatically, point it at the remote control sensor of the TV, and then press and hold the buttons labelled  and  as shown in the figure on the left simultaneously for 3 seconds or more.

Installing batteries into the Samsung Smart Remote

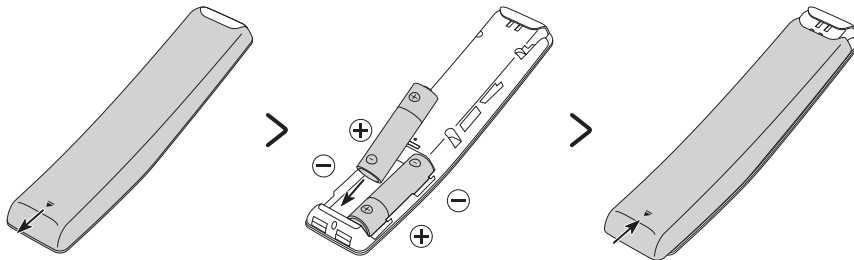

To install the batteries, push the rear cover open in the direction of the arrow at the bottom of the illustration, and then insert the batteries as shown in the figure. Make sure that the positive and negative ends are facing in the correct direction. Close the rear cover as shown.

- Alkaline batteries are recommended for longer battery life.

06 Running the Initial Setup

When you turn on your TV for the first time, it immediately starts the Initial Setup. The Initial Setup allows you to configure the basic settings for the TV to operate, such as broadcast reception, channel search, and network connection, at one time.

- Before starting the Initial Setup, be sure to connect external devices first.
- To use the TV's smart features, the TV must be connected to the Internet.

You can also start the Initial Setup using the TV's menu (🏠 > ⚙️ **Settings** > **General** > **Reset**).

Follow the instructions displayed on the Initial Setup screen and configure the TV's basic settings to suit your viewing environment.

Using the TV Controller

You can turn on the TV with the **TV Controller** button at the bottom of the TV, and then use the **Control menu**. The **Control menu** appears when the **TV Controller** button is pressed while the TV is On. For more information about its usage, refer to the figure below.

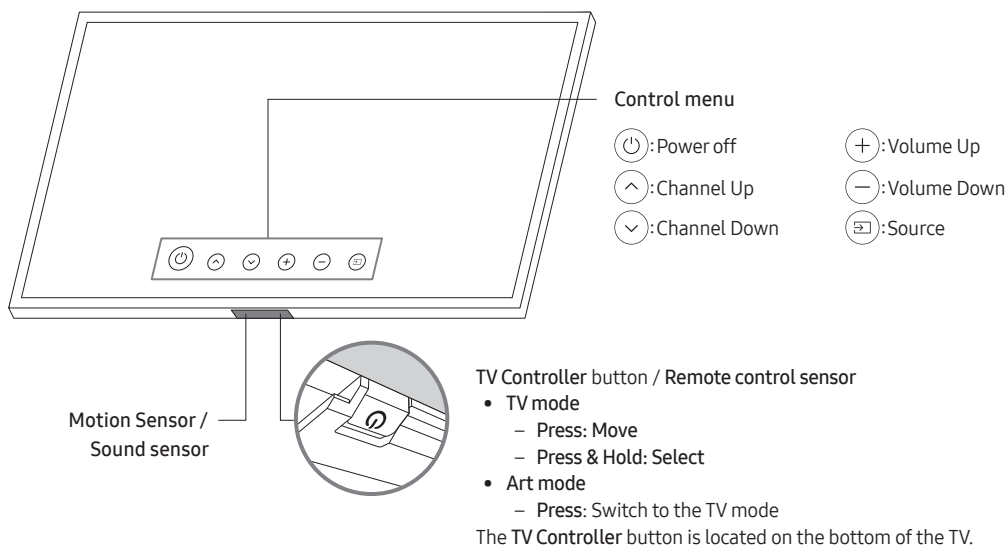

- When you press the **TV Controller** button, be careful not to press the motion sensor close to it.
- In **Art mode**, the power indicator at the bottom of the TV remains off.
- After detaching the Customizable Frame (sold separately) from the TV, push up the remote control sensor so that it returns to its original position.
 - Do not push up the remote control sensor strongly. There is a risk of damage.

Setting the sound sensor

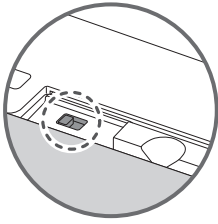

You can turn on or off the sound sensor by using its button at the bottom of the TV.

With the TV on, you can push the button to the left to turn on the sound sensor or to the right to turn off it.

See the pop-up window on the TV to check whether the sound sensor is turned on or off.

- The position and shape of the sound sensor may differ depending on the model.
- During analysis using data from the sound sensor, the data is not saved.

07 Connecting to a Network

Connecting the TV to a network gives you access to online services, such as Smart Hub, as well as software updates.

Network Connection - Wireless

Connect the TV to the Internet using a wireless access point or modem.

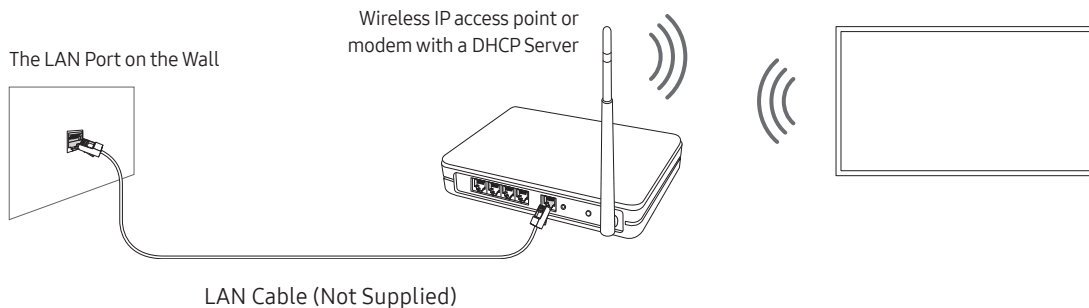

Network Connection - Wired

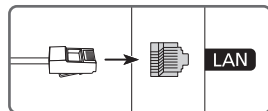

Connect your TV to the network using a LAN cable.

- The TV will not be able to connect to the Internet if your network speed is below 10 Mbps.
- Use Cat7 (*STP Type) cable for the connection.
* Shielded Twisted Pair

08 Troubleshooting and Maintenance

Troubleshooting

If the TV seems to have a problem, first review this list of possible problems and solutions. Alternatively, review the Troubleshooting or FAQ Section in the e-Manual. If none of these troubleshooting tips apply, please visit “www.samsung.com” and click on Support, or contact the Samsung service centre listed on the back cover of this manual.

- This TFT LED panel is made up of sub pixels which require sophisticated technology to produce. There may be, however, a few bright or dark pixels on the screen. These pixels will have no impact on the performance of the product.
- To keep your TV in optimum condition, upgrade to the latest software. Use the **Update Now** or **Auto update** functions on the TV's menu (🏠 > ⚙️ **Settings** > **Support** > **Software Update** > **Update Now** or **Auto update**).

The TV won't turn on.

- Make sure that the AC power cord is securely plugged in to the One Connect and the wall outlet.
- Make sure that the wall outlet is working and the remote control sensor at the bottom of the TV is lit and glowing a solid red.
- Try pressing the **TV Controller** button at the bottom of the TV to make sure that the problem is not with the remote control. If the TV turns on, refer to “The remote control does not work”.

There is no picture/video/sound, or a distorted picture/video/sound from an external device, or “Weak or No Signal” is displayed on the TV, or you cannot find a channel.

- Make sure the connection to the device is correct and that all cables are fully inserted.
- Remove and reconnect all cables connected to the TV and the external devices. Try new cables if possible.
- Confirm that the correct input source has been selected (🏠 > ➡️ **Source**).
- Perform a TV self diagnosis to determine if the problem is caused by the TV or the device (🏠 > ⚙️ **Settings** > **Support** > **Device Care** > **Self Diagnosis** > **Picture Test** or **Sound Test**).
- If the test results are normal, reboot the connected devices by unplugging each device's power cord and then plugging it in again. If the issue persists, refer to the connection guide in the user manual of the connected device.
- If you are not using a cable box or satellite box, and your TV is receiving TV signals from an antenna or a cable wall connector, run **Auto Tuning** to search for channels (🏠 > ⚙️ **Settings** > **Broadcasting** > **(Auto Tuning Settings)** > **Auto Tuning**).
 - The **Auto Tuning Settings** may not appear depending on the model or geographical area.
 - If you are using a cable box or satellite box, please refer to the cable box or satellite box manual.

The CI+ does not work.

- Your Samsung TV conforms to the CI+ 1.4 standards.
- Where a CI+ Common Interface module is incompatible with this device, then please remove the module and contact the CI+ operator for assistance.

The remote control does not work.

- Check if the power indicator at the bottom of the TV blinks when you press the remote's Power button. If it does not, replace the remote control's batteries.
- Make sure that the batteries are installed with their poles (+/-) in the correct direction.
- Try pointing the remote directly at the TV from 1.5-1.8 m away.
- If your TV came with a Samsung Smart Remote (Bluetooth Remote), make sure to pair the remote to the TV.

The cable box or satellite box remote control doesn't turn the TV on or off or adjust the volume.

- Programme the cable box or satellite box remote control to operate the TV. Refer to the cable box or satellite box user manual for the SAMSUNG TV code.

The TV settings are lost after 5 minutes.

- The TV is in the Retail Mode. Change the Usage Mode in the General Menu to Home Mode (🏠 > ⚙️ Settings > General > System Manager > Usage Mode > Home Mode).



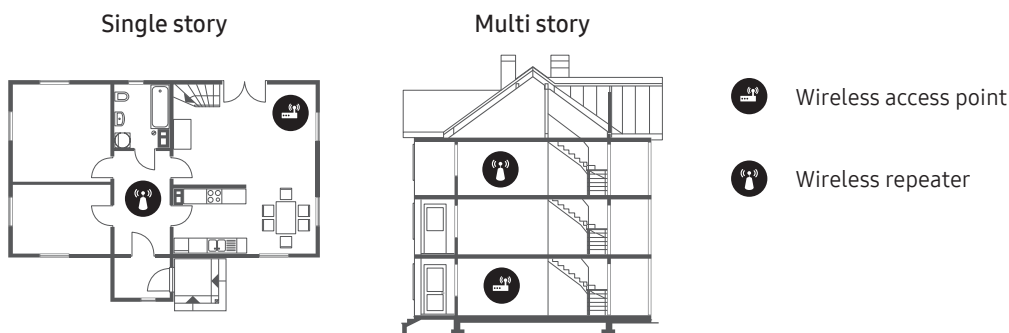

Intermittent Wi-Fi

- Make sure the TV has a network connection (🏠 > ⚙️ Settings > General > Network > Network Status).
- Make sure the Wi-Fi password is entered correctly.
- Check the distance between the TV and the modem or access point. The distance should not exceed 15.2 m.
- Reduce interference by not using or turning off wireless devices. Also, verify that there are no obstacles between the TV and the modem or access point. (The Wi-Fi strength can be decreased by appliances, cordless phones, stone walls/fireplaces, etc.)





- Contact your Internet Service Provider (ISP) and ask them to reset your network circuit to re-register the MAC addresses of your modem or access point and the TV.







Video Apps problems (Youtube etc)

- Change the DNS to 8.8.8.8. Select  >  Settings > General > Network > Network Status > IP Settings > DNS setting > Enter manually > DNS Server > enter 8.8.8.8 > OK.
- Reset by selecting  >  Settings > Support > Device Care > Self Diagnosis > Reset Smart Hub.

The TV remains on or does not turn on automatically.

- If the surrounding area is too dark or bright, the motion sensor may not work normally. The performance of the motion sensor may be affected by the installation environment (height, tilt, obstacles). If the clothes you wear or your skin colour is similar to the surrounding shading, the motion sensor may not work properly.
- The TV responds to all visual changes around it (lights, displays, dogs, out-of-window changes, and other occurrences). You can adjust the response level by adjusting the sensitivity of the motion detector.
( >  Art > Settings > Motion Detector)

Precautions when using Art mode

- The motion sensor is located at the bottom of the TV. Do not block the sensor at the front of the TV. The motion sensor as well as the brightness and colour tone of the screen can be affected.
- Art mode uses algorithms to minimise image burn-in that can be caused by displaying still images on the screen for long periods of time.
- The performance of the sensor may vary depending on the TV installation and operating environment.
 - The screen brightness and colour tone may be affected depending on the colour of the floor on which the TV stands.
 - In an environment where special light sources other than standard light sources (halogen, fluorescent) are used, the sensor's motion recognition performance may vary depending on the positions, types, and number of the light sources.
 - If the area around the TV is too dark or bright, the screen brightness may be limited or the sensor may not work normally.
 - If the TV is installed too high or too low, the sensor may not work normally.
 - The motion sensor may sense motion from a flashing LED, a pet, a car moving outside the window, or other occurrence and start operating.
- Depending on the Auto Power Off ( >  Settings > General > Eco Solution > Auto Power Off) function settings, the TV may turn off when there is no user input in Art mode, such as inputs from the remote control.
- ( >  Settings > General > System Manager > Time > Sleep Timer and Off Timer function does not work in Art mode.
- ( >  Settings > General > System Manager > Auto Protection Time function does not work in Art mode.

What is Remote Support?

Samsung Remote Support service offers you one-on-one support with a Samsung Technician who can remotely:

- Diagnose your TV
- Adjust the TV settings for you
- Perform a factory reset on your TV
- Install recommended firmware updates

How does Remote Support work?

You can easily get Samsung Remote Support service for your TV:

1. Call the Samsung service centre and ask for remote support.
2. Open the menu on your TV, and go to the **Support** menu. (🏠 > ⚙️ **Settings** > **Support**)
3. Select **Remote Management**, then read and agree to the service agreements. When the PIN screen appears, provide the PIN number to the technician.
4. The technician will then access your TV.

Eco Sensor and screen brightness



Eco Sensor adjusts the brightness of the TV automatically. This feature measures the light in your room and optimises the brightness of the TV automatically to reduce power consumption. If you want to turn this off, go to (🏠 > ⚙️ **Settings** > **General** > **Eco Solution** > **Ambient Light Detection**.

- If the screen is too dark while you are watching TV in a dark environment, it may be due to the **Ambient Light Detection** function.
- The eco sensor is located at the bottom of the TV. Do not block the sensor with any object. This can decrease picture brightness.

Caring for the TV

- If a sticker was attached to the TV screen, some debris can remain after you remove the sticker. Please clean the debris off before watching TV.
- The exterior and screen of the TV can get scratched during cleaning. Be sure to wipe the exterior and screen carefully using a soft cloth to prevent scratches.
- Do not spray water or any liquid directly onto the TV. Any liquid that goes into the product may cause a failure, fire, or electric shock.
- To clean the screen, turn off the TV, then gently wipe away smudges and fingerprints on the panel with a micro-fiber cloth. Clean the body or panel of the TV with a micro-fiber cloth dampened with a small amount of water. After that, remove the moisture with a dry cloth. While cleaning, do not apply strong force to the surface of the panel because it can damage the panel. Never use flammable liquids (benzene, thinner, etc.) or a cleaning agent. For stubborn smudges, spray a small amount of screen cleaner on a micro-fiber cloth, and then use the cloth to wipe away the smudges.

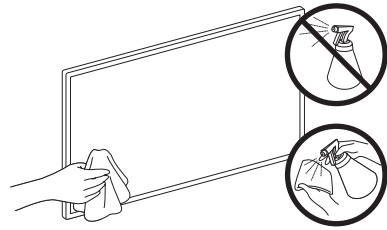

09 Specifications and Other Information

Specifications

Model Name	QE43LS03TAU	QE50LS03TAU
Display Resolution	3840 x 2160	3840 x 2160
Screen Size Measured Diagonally	43 inches 108 cm	50 inches 125 cm
Sound (Output)	20 W	20 W
Dimensions (W x H x D) Body With Stand	966.6 x 555.3 x 45.8 mm 966.6 x 602.4 x 213.9 mm	1121.2 x 642.3 x 45.8 mm 1121.2 x 689.4 x 213.9 mm
Weight Without Stand With Stand	11.0 kg 11.2 kg	13.3 kg 13.6 kg
Power Supply	AC100-240V~ 50/60Hz	AC100-240V~ 50/60Hz
Power Consumption	95 W	110 W
Model Name	QE55LS03TAU	QE65LS03TAU
Display Resolution	3840 x 2160	3840 x 2160
Screen Size Measured Diagonally	55 inches 138 cm	65 inches 163 cm
Sound (Output)	40 W	40 W
Dimensions (W x H x D) Body With Stand	1235.0 x 706.3 x 45.8 mm 1235.0 x 753.4 x 213.9 mm	1453.9 x 829.4 x 45.8 mm 1453.9 x 876.5 x 290.8 mm
Weight Without Stand With Stand	19.2 kg 19.4 kg	25.2 kg 25.5 kg
Power Supply	AC100-240V~ 50/60Hz	AC100-240V~ 50/60Hz
Power Consumption	130 W	165 W

Model Name	QE75LS03TAU
Display Resolution	3840 x 2160
Screen Size Measured Diagonally	75 inches 189 cm
Sound (Output)	40 W
Dimensions (W x H x D) Body With Stand	1679.6 x 957.7 x 49.9 mm 1679.6 x 1005.1 x 304.9 mm
Weight Without Stand With Stand	38.8 kg 39.2 kg
Power Supply	AC100-240V~ 50/60Hz
Power Consumption	225 W

Environmental Considerations

Operating Temperature	10°C to 40°C (50°F to 104°F)
Operating Humidity	10% to 80%, non-condensing
Storage Temperature	-20°C to 45°C (-4°F to 113°F)
Storage Humidity	5% to 95%, non-condensing

- The design and specifications are subject to change without prior notice.
- For information about the power supply, and more information about power consumption, refer to the label-rating attached to the product.
- You can see the label-rating attached to the bottom of the One Connect.
- You can see the label-rating attached to the back of the TV. (For some models, you can see the label-rating inside the cover terminal.)

Decreasing power consumption

When you shut the TV off, it enters Standby mode. In Standby mode, it continues to draw a small amount of power. To decrease power consumption, unplug the power cord when you don't intend to use the TV for a long time.

Licences



POWERED BY



The terms HDMI and HDMI High-Definition Multimedia Interface, and the HDMI Logo are trademarks or registered trademarks of HDMI Licensing LLC in the United States and other countries.

Recommendation - EU Only



Hereby, Samsung Electronics, declares that this equipment is in compliance with Directive 2014/53/EU. The full text of the EU declaration of conformity is available at the following internet address: <http://www.samsung.com> go to Support and enter the model name. This equipment may be operated in all EU countries.

WARNING - TO PREVENT THE SPREAD OF FIRE, KEEP CANDLES OR OTHER ITEMS WITH OPEN FLAMES AWAY FROM THIS PRODUCT AT ALL TIMES.



SAMSUNG



BN68-10388A-01

Связывайтесь с SAMSUNG по всему миру

Если у вас есть вопросы или предложения относительно продукции Samsung, обратитесь в сервисный центр Samsung.

Страна	Сервисный центр Samsung ☎	Веб-узел
RUSSIA	8-800-555-55-55	www.samsung.com/ru/support
GEORGIA	0-800-555-555	www.samsung.com/support
ARMENIA	0-800-05-555	www.samsung.com/support
AZERBAIJAN	0-88-555-55-55	www.samsung.com/support
KAZAKHSTAN	8-10-800-500-55-500	www.samsung.com/kz_ru/support
UZBEKISTAN	00-800-500-55-500	www.samsung.com/support
KYRGYZSTAN	00-800-500-55-500	www.samsung.com/support
TAJIKISTAN	8-10-800-500-55-500	www.samsung.com/support
MONGOLIA	1800-25-55	www.samsung.com/support
UKRAINE	0-800-502-000	www.samsung.com/ua/support (Ukrainian)
BELARUS	810-800-500-55-500	www.samsung.com/support
MOLDOVA	+373-22-667-400	www.samsung.com/support

Производитель:

ООО «Самсунг Электроникс Рус Калуга»,

249002, Калужская обл., Боровский р-н, д. Коряково, Первый Северный проезд, владение 1