

WORX®

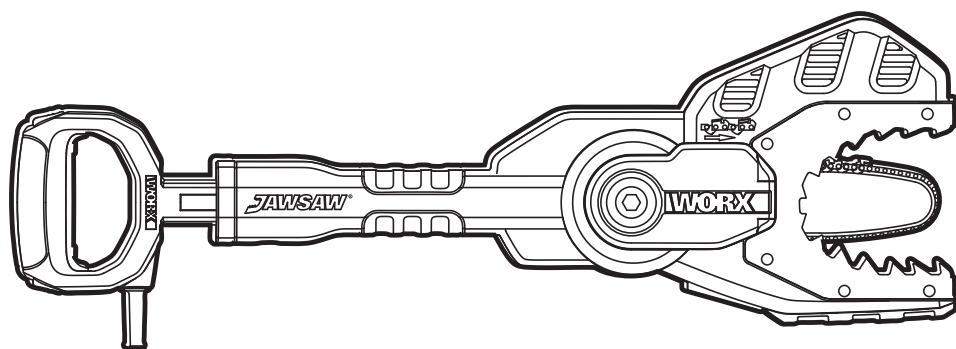

JAWSAW®

Limbing and Trimming Electric Chain Saw	EN	P08
Elektrische Ast- und Trimmkettensäge	D	P22
Scie électrique d'ébranchage et de taillage	F	P38
Sega elettrica a catena per il taglio e la potatura	I	P54
Motosierra para podado y desramado	ES	P70
Elektrische zaag om takken te snoeien	NL	P86

WG307E WG308E

Original instructions	EN
Originalbetriebsanleitung	D
Notice originale	F
Istruzioni originali	I
Manual original	ES
Oorspronkelijke gebruiksaanwijzing	NL

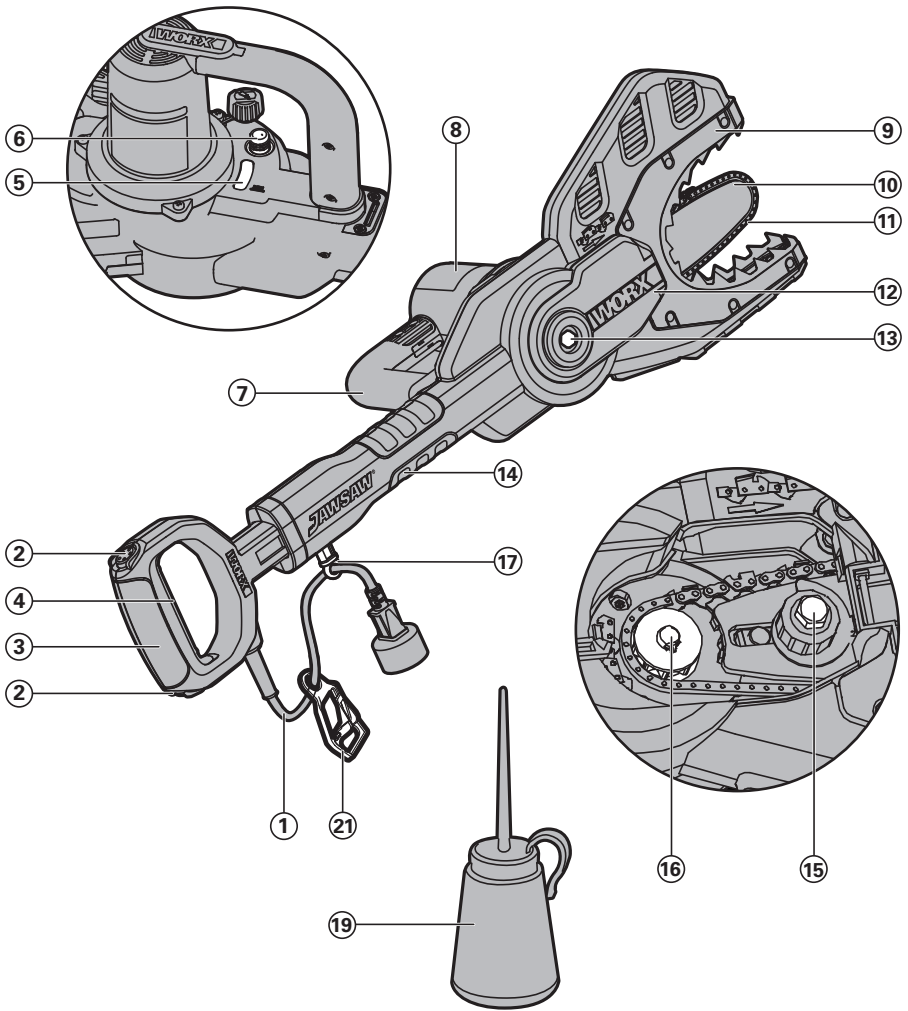

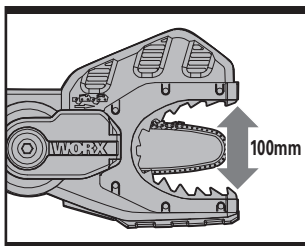

A

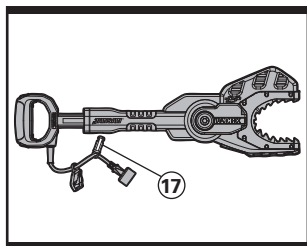

B1

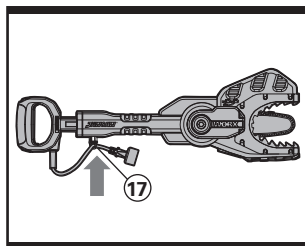

B2

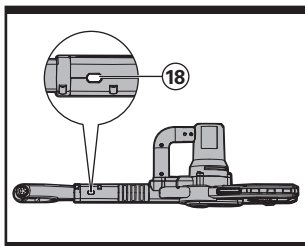

B3

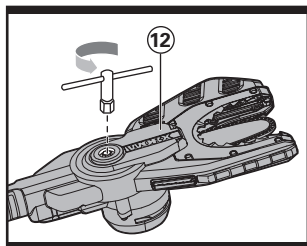

C

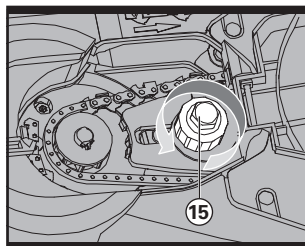

D

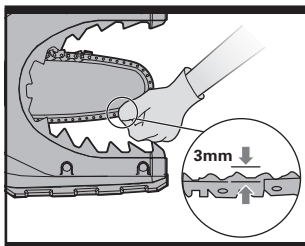

E

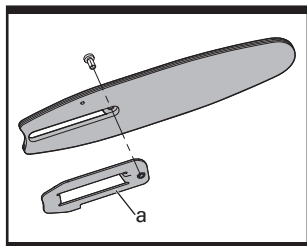

F

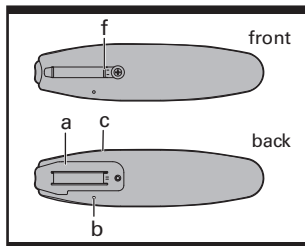

G1

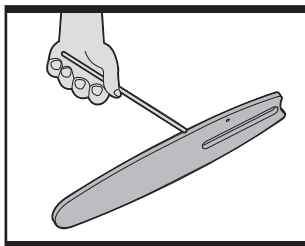

G2

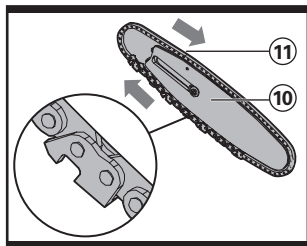

H

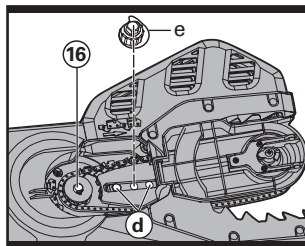

I

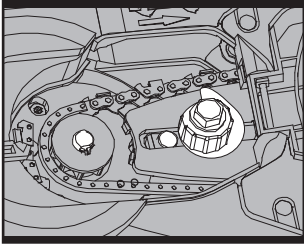

J

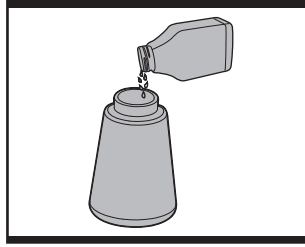

K

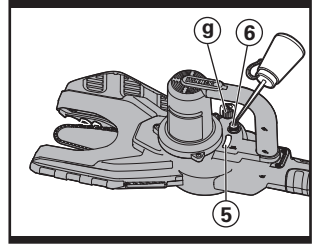

L

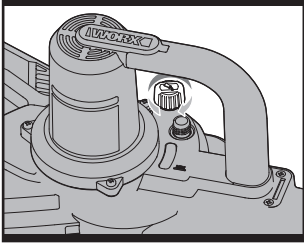

M

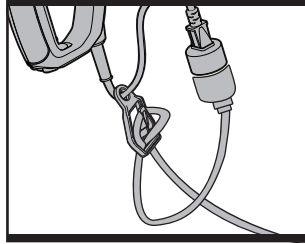

N

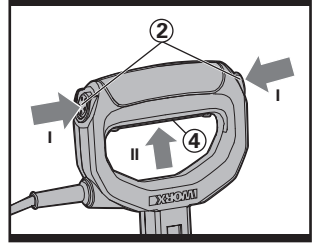

O

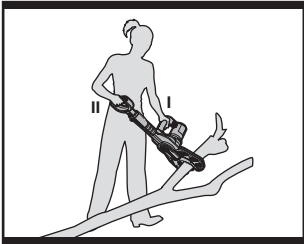

P1

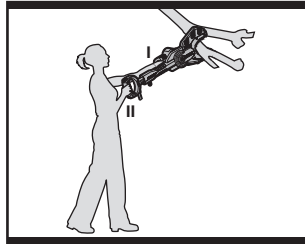

P2

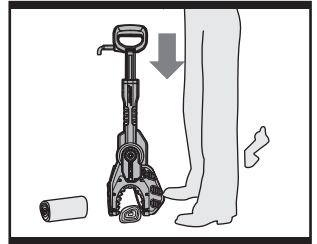

Q



R1

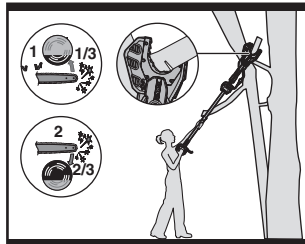

R2

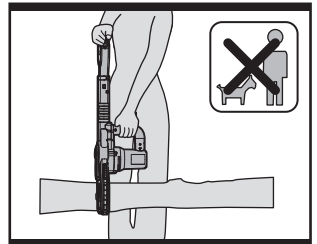

S

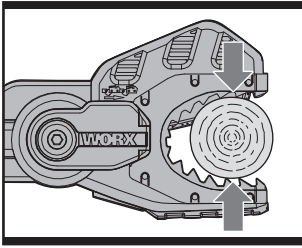

T

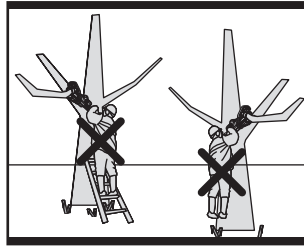

U

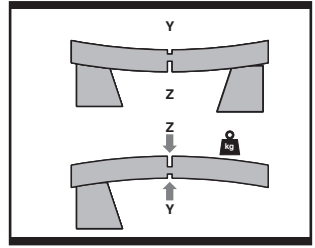

V

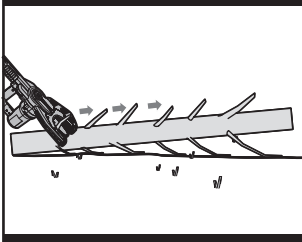

W

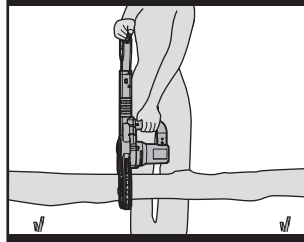

X

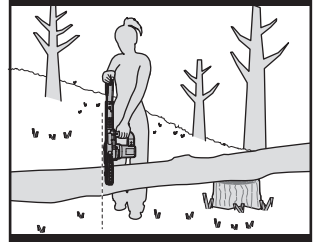

Y

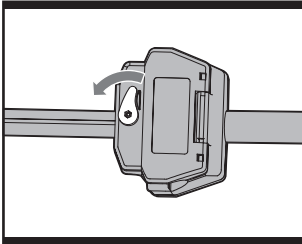

Z1

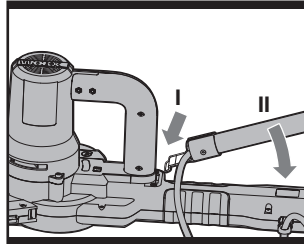

Z2

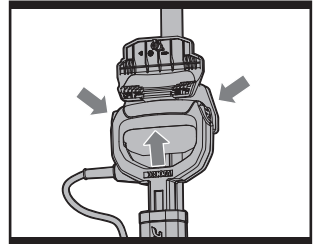

Z3

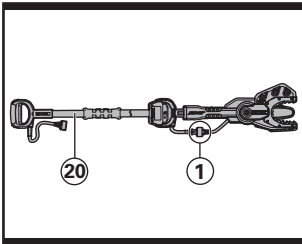

Z4

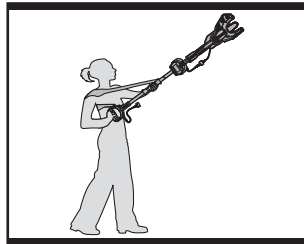

Z5

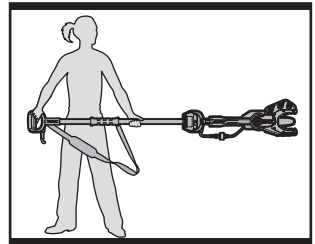

AA

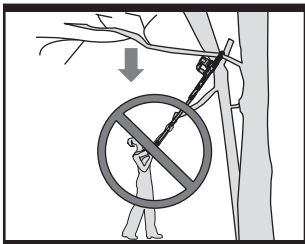

AB1

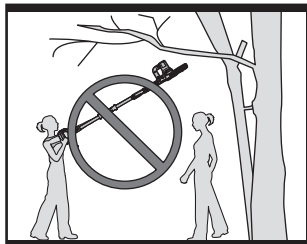

AB2

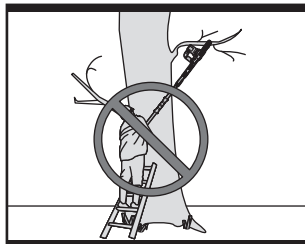

AB3

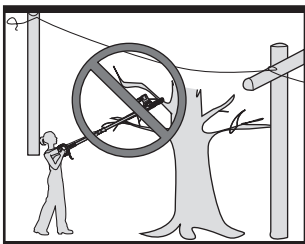

AB4

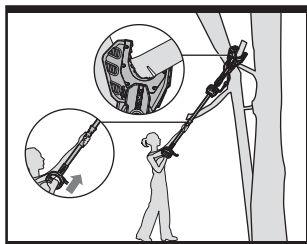

AC

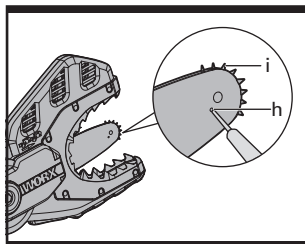

AD

-
- 1. POWER CORD**

 - 2. LOCK OUT BUTTON**

 - 3. REAR HANDLE**

 - 4. TRIGGER SWITCH**

 - 5. OIL LEVEL WINDOW**

 - 6. OIL FILLER**

 - 7. FRONT HANDLE**

 - 8. MOTOR**

 - 9. JAW TEETH**

 - 10. GUIDE BAR**

 - 11. SAW CHAIN**

 - 12. CHAIN ACCESS COVER**

 - 13. CHAIN ACCESS COVER NUT**

 - 14. AUXILIARY POSITION**

 - 15. CHAIN TENSIONING BOLT**

 - 16. SPROCKET**

 - 17. LOCK PIN**

 - 18. LOCK PIN RECEPTACLE (See Fig. B3)**

 - 19. OIL BOTTLE**

 - 20. EXTENSION POLE (See Fig. Z4)**

 - 21. EXTENSION CORD RETAINER**
-

Not all the accessories illustrated or described are included in standard delivery.

TECHNICAL DATA

Type **WG307E WG308E (3- designation of machinery, representative of chain saw)**

Voltage	220-240V~50/60Hz	
Rated power	600W	
No load speed	3000/min	
Guide bar length	150mm	
Oil tank capacity	30ml	
Chain pitch	6.4mm	
Chain gauge	1.3mm	
Chain speed	5.5m/s	
Number of chain links	42	
Weight	WG307E	3.7kg (without pole)
	WG308E	5.3kg (with pole)

NOISE AND VIBRATION DATA

A weighted sound pressure	L_{pA} : 74.41dB(A) K_{pA} : 3dB(A)
A weighted sound power	L_{WA} : 93.82dB(A) K_{WA} : 3dB(A)
Wear ear protection when sound pressure is over	80dB(A) 
Typical weighted vibration	1.48m/s ² K=1.5m/s ² (WG307E)
	1.71m/s ² K=1.5m/s ² (WG308E)

ACCESSORIES

	WG307E	WG308E
Wrench	1	
Oil bottle	1	
Lock pin	1	
Extension cord retainer	1	2
Chain oil (100ml)	1	
Extension pole (WA0163)	/	1
Shoulder strap	/	1

We recommend that you purchase your accessories from the same store that sold you the tool. Use good quality chain oil. Use only replacement bar and chain of the same specification. Your retailer can advise the correct purchase.

GENERAL POWER TOOL SAFETY WARNINGS



WARNING! Read all safety warnings and all instructions.

Failure to follow the warnings and instructions may result in electric shock, fire and/or serious injury.

SAVE ALL WARNINGS AND INSTRUCTIONS FOR FUTURE REFERENCE.

The term “power tool” in the warnings refers to your mains-operated (corded) power tool or battery-operated (cordless) power tool.

1) WORK AREA SAFETY

a) Keep work area clean and well lit.

Cluttered or dark areas invite accidents.

b) Do not operate power tools in explosive atmospheres, such as in the presence of flammable liquids, gases or dust.

Power tools create sparks which may ignite the dust or fumes.

c) Keep children and bystanders away while operating a power tool.

Distractions can cause you to lose control.

2) ELECTRICAL SAFETY

a) Power tool plugs must match the outlet. Never modify the plug in any way. Do not use any adapter plugs with earthed (grounded) power tools.

Unmodified plugs and matching outlets will reduce risk of electric shock.

b) Avoid body contact with earthed or grounded surfaces, such as pipes, radiators, ranges and refrigerators.

There is an increased risk of electric shock if your body is earthed or grounded.

c) Do not expose power tools to rain or wet conditions.

Water entering a power tool will increase the risk of electric shock.

d) Do not abuse the cord. Never use the cord for carrying, pulling or unplugging the power tool. Keep cord away from heat, oil, sharp edges or moving parts.

Damaged or entangled cords increase the risk of electric shock.

e) When operating a power tool outdoors, use an extension cord

suitable for outdoor use. Use of a cord suitable for outdoor use reduces the risk of electric shock.

f) If operating a power tool in a damp location is unavoidable, use a residual current device (RCD) protected supply.

Use of an RCD reduces the risk of electric shock.

3) PERSONAL SAFETY

a) Stay alert, watch what you are doing and use common sense when operating a power tool. Do not use a power tool while you are tired or under the influence of drugs, alcohol or medication.

A moment of inattention while operating power tools may result in serious personal injury.

b) Use personal protective equipment. Always wear eye protection.

Protective equipment such as dust mask, non-skid safety shoes, hard hat, or hearing protection used for appropriate conditions will reduce personal injuries.

c) Prevent unintentional starting. Ensure the switch is in the off-position before connecting to power source and/or battery pack, picking up or carrying the tool.

Carrying power tools with your finger on the switch or energising power tools that have the switch on invites accidents.

d) Remove any adjusting key or wrench before turning the power tool on.

A wrench or a key left attached to a rotating part of the power tool may result in personal injury.

e) Do not overreach. Keep proper footing and balance at all times.

This enables better control of the power tool in unexpected situations.

f) Dress properly. Do not wear loose clothing or jewellery. Keep your hair, clothing and gloves away from moving parts.

Loose clothes, jewellery or long hair can be caught in moving parts.

g) If devices are provided for the connection of dust extraction and collection facilities, ensure these are connected and properly used.

Use of

dust collection can reduce dust-related hazards.

4) POWER TOOL USE AND CARE

- a) **Do not force the power tool. Use the correct power tool for your application.** The correct power tool will do the job better and safer at the rate for which it was designed.
- b) **Do not use the power tool if the switch does not turn it on and off.** Any power tool that cannot be controlled with the switch is dangerous and must be repaired.
- c) **Disconnect the plug from the power source and/or the battery pack from the power tool before making any adjustments, changing accessories, or storing power tools.** Such preventive safety measures reduce the risk of starting the power tool accidentally.
- d) **Store idle power tools out of the reach of children and do not allow persons unfamiliar with the power tool or these instructions to operate the power tool.** Power tools are dangerous in the hands of untrained users.
- e) **Maintain power tools. Check for misalignment or binding of moving parts, breakage of parts and any other condition that may affect the power tool's operation. If damaged, have the power tool repaired before use.** Many accidents are caused by poorly maintained power tools.
- f) **Keep cutting tools sharp and clean.** Properly maintained cutting tools with sharp cutting edges are less likely to bind and are easier to control.
- g) **Use the power tool, accessories and tool bits etc. in accordance with these instructions, taking into account the working conditions and the work to be performed.** Use of the power tool for operations different from those intended could result in a hazardous situation.

5) SERVICE

- a) **Have your power tool serviced by a qualified repair person using only identical replacement parts.** This will ensure that the safety of the power tool is maintained.

ADDITIONAL SAFETY POINTS FOR YOUR ELECTRIC CHAIN SAW

1. **Keep all parts of the body away from the saw chain when the chain saw is operating. Before you start the chain saw, make sure the saw chain is not contacting anything.** A moment of inattention while operating chain saws may cause entanglement of your clothing or body with the saw chain.
2. **Always hold the chain saw with your right hand on the rear handle and your left hand on the front handle.** Holding the chain saw with a reversed hand configuration increases the risk of personal injury and should never be done.
3. **Wear safety glasses and hearing protection. Further protective equipment for head, hands, legs and feet is recommended.** Adequate protective clothing will reduce personal injury by flying debris or accidental contact with the saw chain.
4. **Do not operate a chain saw in a tree.** Operation of a chain saw while up in a tree may result in personal injury.
5. **Always keep proper footing and operate the chain saw only when standing on fixed, secure and level surface.** Slippery or unstable surfaces such as ladders may cause a loss of balance or control of the chain saw.
6. **When cutting a limb that is under tension be alert for spring back.** When the tension in the wood fibres is released the spring loaded limb may strike the operator and/or throw the chain saw out of control.
7. **Use extreme caution when cutting brush and saplings.** The slender material

may catch the saw chain and be whipped toward you or pull you off balance.

- 8. Follow instructions for lubricating, chain tensioning and changing accessories.** Improperly tensioned or lubricated chain may either break or increase the chance for kickback.
- 9. Keep handles dry, clean, and free from oil and grease.** Greasy, oily handles are slippery causing loss of control.
- 10. Cut wood only. Do not use chain saw for purposes not intended. For example: do not use chain saw for cutting plastic, masonry or non-wood building materials.** Use of the chain saw for operations different than intended could result in a hazardous situation.
11. Using of a residual current device with a tripping current of 30 mA or less is recommended.
- 12. Hold the power tool by insulated gripping surfaces only, because the saw chain may contact hidden wiring.** Saw chains contacting a "live" wire may make exposed metal parts of the power tool "live" and could give the operator an electric shock.

SYMBOLS



Read the manual



Warning



Wear eye protection



Wear ear protection



Wear dust mask



Do not expose to rain



Remove plug from the mains immediately if the cable is damaged or cut.



Double insulation



This product has been marked with a symbol relating to removing electric and electronic waste. This means that this product shall not be discarded with household waste but that it shall be returned to a collection system which conforms to the European Directive 2002/96/CE. It will then be recycled or dismantled in order to reduce the impact on the environment. Electric and electronic equipment can be hazardous for the environment and for human health since they contain hazardous substances.

INTENDED USE

This JawSaw has been designed for pruning branches and cutting small logs up to 100mm in diameter, not for cutting metals (See Fig. A).

ADJUSTMENT AND ASSEMBLY

 **WARNING: Before touching the chain or making any other adjustments, make sure that the tool is switched off and unplugged.**

All Saw Chains wear and become loose from operation. Periodically check the Saw Chain (11), if there is any visible gap between the chain and the Guide Bar (10), it must be re-tensioned.

 **WARNING:**

- **Unplug JawSaw from power source before adjusting saw chain tension.**
- **Cutting edges on chain are sharp. Use protective gloves when handling chain.**

This product comes fully assembled. However, we recommend that you check the chain tension before use and readjust if necessary.

ADJUSTING THE CHAIN TENSION

1. Push the Rear Handle (3) until the Guide Bar (10) is in the middle of the jaw opening as shown. Lock the Guide Bar in the middle position by inserting the Lock Pin (17) found on the power cord into the Lock Pin Receptacle (18) located under the Rear Handle (3) (See Fig. B1-B3).
2. Open the chain access cover (12) by using the supplied wrench. To open turn the Access Cover Nut no more than a 1/4 turn in either direction (See Fig. C).
3. Release tension on the Saw Chain (11) by loosening the Chain Tensioning Bolt (15). Turn the Chain Tensioning Bolt counter-clockwise 2 or more times (See Fig. D).
4. Add tension on the Saw Chain by turning

the Chain Tensioning Bolt clockwise. When tightening the Chain Tensioning Bolt the automatic chain tensioning system will set the tension to the Saw Chain at the same time.

NOTE: It is not possible to overtighten the Saw Chain, so tighten the chain as much as possible.

5. Check that the correct Saw Chain tension has been set. It should be possible to pull the Saw Chain away from the side of the Guide Bar approximately 1.6mm and it should snap back (See Fig. E). If tension is incorrect, repeat step 3, ensuring the Guide Bar is free to move when the tension is released.

CHANGING THE GUIDE BAR AND SAW CHAIN

 **WARNING!**

- **LACERATION HAZARD.** Always wear protective gloves when installing or removing the saw chain. The saw chain is sharp and can cut you even when it is not running.
 - **BURN HAZARD.** The chain guide bar and chain may become hot during use. Allow to cool before adjustment or removal.
1. Ensure the operation is carried out on a firm surface.
 2. Disconnect the power, install the Lock Pin (17) and open the Chain Access Cover (12) as described in the previous section.
 3. Use only WORX replacement Guide Bar and Saw Chain.
 4. Loosen and remove the chain Chain Tensioning Bolt (15).
 5. Lift the Guide Bar (10) and Saw Chain (11) out through the jaw, angling the Guide Bar to clear the two bar locating pins (d) (See Fig. I).
 6. If replacing the Guide Bar, remove the mounting plate (a), which is retained by a single screw and fit to the new Guide Bar. The Guide Bar is symmetrical and may be mounted with either face outward (can be reversed if the lower working edge is worn) (See Fig. F).

7. Before re-fitting the Guide Bar, check that the small oil hole (b) and chain slot (c) are not blocked by dirt or sawdust, use a small toothpick to clean if necessary (See Fig. G1, G2).
8. Refit the Saw Chain to the Guide Bar. Note the correct direction of the teeth (See Fig. H). The cutting direction is inward on the lower cutting edge.
9. With the mounting plate (a) side of the Guide Bar facing the Motor (8) and holding the Saw Chain in place on the bar, feed bar and chain into the jaw, angling over the bar locating pins (d) and pulling the Saw Chain over the drive Sprocket (16) (See Fig. I). There will be is little excess Saw Chain length, therefore, the Saw Chain must be properly fitted in the Guide Bar slot to provide enough extra chain to be pulled over the drive Sprocket.
10. Check if all parts are seated properly (See Fig. J).
11. Refit and tighten the Chain Tensioning Bolt. Note the cam (e) of the Chain Tensioning Bolt will engage the projecting tab (f) of the bar mounting plate and push the bar outward to tension the chain, check for correct tension (See **Adjusting the chain tension**).
12. Close the Chain Access Cover and remove the Lock Pin.

3. Uncrew the oil filler cap (g) open.
4. Use bottle to fill oil reservoir (See Fig. L).
5. Screw the oil filler cap (See Fig. M).



IMPORTANT: Use only the recommended oil to avoid damage to the JawSaw. Never use recycled/old oil. Use of non approved oil will invalidate the warranty.

CHECKING THE AUTOMATIC OILER

The JawSaw uses a much lower chain speed than a conventional chainsaw so it needs much less oil.

However it is very important that it always has oil.

Check the Oil Level Window (5) and refill as necessary.

During operation, periodically check the Saw Chain (11) and Guide Bar (10). A slight oil presence should be visible. If the chain and bar appear completely dry, then remove the bar and chain (see previous section) to ensure the bar oil hole is not blocked.

If the oil hole is clear, there is oil in the tank and still no oiling of the chain is visible – contact Worx customer service.



WARNING: Do not push the rear handle repeatedly when the saw is not cutting. The oil will be bumped out when pushing the handle whether the motor runs or not.

OPERATION

Prepare your JawSaw for use



WARNING!

- **Read and understand all instructions. Failure to follow all instructions listed may result in electric shock, fire and/or serious personal injury.**
- **Sharp moving blade. To prevent accidental operation, ensure that the tool is disconnected from the power source before performing the following operations, failure to do this could result in serious personal injury.**



CAUTION: Sharp moving blade. Always wear protective gloves

LUBRICATION



IMPORTANT: The JawSaw is shipped with an empty oil tank. It is essential to fill with chain oil before use. Bar and chain oil of any brand can be used.

Never operate the JawSaw without chain oil or an empty tank as this will result in poor cutting performance, motor overload and possible burn-out.

FILLING OIL TANK: UNPLUG THE TOOL BEFORE FILLING WITH OIL.

1. Fill Oil Bottle (19) with chain and bar oil (See Fig. K).
2. Rest the JawSaw with the Oil Filler (6) facing upward.

when installing or removing the chain, the Saw Chain (11) is sharp and can cut you when it is not running.

ATTACHING EXTENSION CORD

1. To prevent disconnection of appliance cord, secure extension cord to extension cord retainer.
2. An extension cord retainer is supplied to reduce strain on the power cord. To use this feature, form a loop at the end of the extension cable and bring this through the opening at the bottom of the Extension Cord Retainer, then wrap the end of the loop around the hook and pull to tighten (See Fig. N).
3. Keep extension cord clear of the saw and any obstacles at all times. Do not expose the cord to heat, oil, water, or sharp edges.



WARNING:

- Never operate a Jawsaw that is damaged or improperly adjusted or that is not completely and securely assembled.
- Be sure that the saw chain stops moving when the power control system triggers are released.
- Never adjust the guide bar or saw when power cord is connected.

SWITCHING ON AND OFF

The Trigger Switch (4) is locked to prevent accidental starting.

There are two Lock Out Buttons (2), to allow upright (cutting down from the top) or inverted (cutting up from the bottom) operation.

To switch on, press either Lock Out Button with your thumb and squeeze the Trigger Switch (See Fig. O).

To switch off, just release the Trigger Switch.

CUTTING



Check oil level window (5) prior to starting and regularly during operation. Refill oil when oil level is low.

If operating with a newly replaced Saw Chain (11), check the chain tension around every 10 minutes during operation.

Always hold the Front Handle (7) firmly when cutting (See Fig. P1, P2).

1. Connect the Jawsaw and extension cord

to a power outlet.

2. Use both hands to grip saw firmly. Always use your left hand (I) to grip the front handle and your right hand (II) to grip the Rear Handle(3). Thumbs and fingers must wrap around saw handles (See Fig. P1, P2).
3.  **IMPORTANT:** Make sure your footing is firm and stable. Do not use the Jawsaw while standing on piles of branches or while standing on a ladder.
HINT: When cutting branches which are lying on the ground, place one foot on the branch to prevent limb from moving (See Fig. Q).
-  **WARNING!** Do not put your foot in the Jaw teeth, keep your foot a safe distance from the tool (See Fig. Q)
4. Position the tool with the Jaw placed over the desired branch to be cut.



WARNING:

- DO NOT force the cut. Let the Saw Chain pull through the wood.
 - When starting the saw make sure the chain is not in contact with the limb or branch to be cut.
5. Switch on the tool.
 6. Push the Rear Handle towards the Front Handle to complete the cut.
 7. Switch off the tool after the Guide Bar and Saw Chain have returned to their starting position.



WARNING:

- When completing the cut (step 6 above) do not push the handle forcefully, let the spinning chain pull itself through the wood.
- Using too much force on the rear handle when cutting can overload the tools motor.



CAUTION: At the end of each cut be prepared to support the tools weight.

TRIMMING BRANCHES:

Before cutting any branch, you must consider the following:

1. Is the branch heavy, will it damage anything when it falls?

- Large branches should be cut in small sections starting at the farthest end from the tree.
 - Always check where the branch will fall BEFORE commencing the cut.
 - Never stand under a branch being cut.
2. Will the branch split before it is cut through? (See Fig. R1, R2)
- To prevent splitting, turn the JawSaw upsidedown and make a small cut (less than 1/3 diameter of the limb) from the underside.
 - Then turn the JawSaw over to the normal position and cut from top down, slightly further out from the trunk than the initial undercut.
3. Is the branch under tension, will it spring suddenly or trap the saw when it is cut?
- Always stand outside the path of a springy branch. It can strike suddenly with surprising force and cause injury or loss of control of the saw.
 - Always cut from the tension side of a branch, usually the top of a branch on a standing tree, but can be any side of the branch of a fallen tree.
 - If the cut starts to close on the saw, you are cutting from the wrong side, keep the saw running and pull the saw to retract the blade from the cut.
 - If the saw becomes trapped do not try to pull it out with excessive force, lift the branch to open the cut while an assistant removes the saw.

KICKBACK SAFETY

This saws chain is covered by a guard however, kickback can still occur. The following steps will reduce the risk of kickback

- Use both hands to grip saw while saw is running. Use firm grip. Thumbs and fingers must wrap around saw handles.
- Keep all safety items in place on saw. Make sure they work properly.
- Do not overreach.
- Keep solid footing and balance at all times.
- Stand slightly to right side of saw. This keeps your body from being in direct line with Saw Chain.

- Do not let guide bar nose touch anything when Saw Chain is moving.
- Do not bury Guide Bar nose or try to plunge cut (boring into wood using bar nose).
- Watch for shifting of wood or other forces that may pinch Saw Chain.
- Use extreme caution when reentering a previous cut.
- Never use a dull or loose Saw Chain. Keep Saw Chain sharp with proper tension.

PROPERLY USING THE JAWSAW

Use the JawSaw only with secure footing. Hold the JawSaw at the right-hand side of your body (See Fig. S).

The Saw Chain must be running at full speed before it makes contact with the wood. Use the metal Jaw Teeth (9) to secure the saw onto the wood before starting to cut (See Fig. T).

Do not operate the JawSaw with arms fully extended or attempt to saw areas which are difficult to reach, or on a ladder (See Fig. U).

CUTTING WOOD UNDER TENSION

(See Fig. V)



WARNING: When cutting a limb that is under tension, use extreme caution. Be alert for wood springing back. When wood tension is released, the limb could spring back and strike operator causing severe injury or death.

When sawing logs supported on both ends, start the cut from above(Y) about 1/3 of the diameter into the log and then finish the cut (Z) from below, in order to avoid contact of the JawSaw with the ground. When sawing logs supported on only one end, start the cut from below (Y) about 1/3 of the diameter into the log and finish the cut from above (Z) in order to avoid log splitting or jamming of the tool.

LIMBING A TREE (See Fig. W)

Limbing is removing the branches from a fallen tree. When limbing leave larger lower limbs to support the log off the ground. Remove the small limbs in one cut as illustrated. Branches under tension against

the ground should be cut from the bottom up to avoid binding the JawSaw.

BUCKING A LOG (See Fig. X)

Bucking is cutting a log into lengths. It is important to make sure your footing is firm and your weight is evenly distributed on both feet. Follow the simple directions for easy cutting.



WARNING: (See Fig. Y)

- If on slope, make sure log will not roll down hill. Secure log by using wooden stakes. Drive wooden stakes into ground on downhill side of log. Stand on uphill side of log while cutting. Log may roll after cutting (See Fig. Y).
- Never try cutting through two logs at same time. This could increase the risk of kickback.
- While cutting log, never hold log with your hand or leg.
- While cutting log, never allow another person to hold log.
- Turn off and unplug saw before moving from one place to another.

ASSEMBLING THE EXTENSION POLE (WHEN USED WITH OPTIONAL POLE ATTACHMENT)



WARNING: Before attaching the Extension Pole (20), make sure that the tool is switched off and unplugged.

1. Turn the release lever to allow the handle clamp to spring open (See Fig. Z1).
2. With the Extension Pole slightly angled away from the tool, insert the steel tab into the slot (I) behind the Front Handle(7), then swing the pole towards the tool's Rear Handle(3) (See Fig. Z2).
3. Position the Extension Pole handle clamp inside the JawSaw's Rear Handle as shown in Fig Z3. To allow the clamp to properly fit the handle, push the lock out button and depress the trigger.

4. Close the clamp, the locking lever will automatically lock into place.
5. Check that the rear handle is properly fitted to the clamp and check that the clamp is properly set in the lock position.
6. Plug in the tools power cord to the Extension Pole power cord ① (See Fig. Z4).



WARNING:

- **Before attaching the power cord of the machine to the power cord of the Extension Pole (① in Fig. Z4), make sure that the tool is switched off and unplugged from the power supply.**
- **When using this machine with the Extension Pole, make sure that attaching the power cord of the machine to the power cord of the extension pole, and then attach the power cord of the extension pole to power supply.**

ELECTROCUTION HAZARD

Never use the JawSaw or Extension Pole in an area with overhead power lines or where the branch being cut can come into contact with overhead power lines.

CUTTING WITH SHOULDER STRAP (WHEN USED WITH OPTIONAL POLE ATTACHMENT) (See Fig. Z5)

The Extension Pole is supplied with a shoulder strap that gives extra support when hoisting the Jaw Saw in the air. Hook the shoulder strap to the Extension Pole and wrap around your shoulder. The shoulder strap can also soften the impact if the JawSaw is dropped after the completion of a cut.

CUTTING WITH EXTENSION POLE (WHEN USED WITH OPTIONAL POLE ATTACHMENT)

1. Attached the Extension Pole as described in **"ASSEMBLING THE EXTENSION POLE"**.
2. Connect the JawSaw to extension cord. Connect extension cord to power supply.

NOTE: The JawSaw is quite heavy on the

end of the Extension Pole.

Add the Extension Pole attachment when cutting limbs above shoulder height and remove the pole when cutting limbs at or below shoulder height.

3. Lift JawSaw with Extension Pole upward one step by one step (See Fig. AA). To raise to the vertical position, lift by the JawSaw first, then hand over hand along the pole.
4. Before cutting a high branch, consider all the same points detailed in the previous section **"TRIMMING BRANCHES"** but pay particular attention to the likely path of the falling branch.



WARNING: Do not stand directly below a branch being cut. Keep bystanders far away. Do not stand on a ladder or other type of unstable support while using the tool. Do not use the tool near cable, electrical power or telephone lines. Keep 3m away from all power lines (See Fig. AB1-AB4).

5. Position the Jaw perpendicularly on the branch being cut.

NOTE: Maximum cutting capacity of JawSaw is 100mm.

6. One hand should firmly grip the push handle of the Extension Pole. The other hand should hold the metal portion of the pole or the sliding handle on the pole (See Fig. AC).
7. Complete the cut as described in **"TRIMMING BRANCHES"**.
8. At the completion of the cut, be ready to immediately support the weight of the entire tool as the branch falls.



WARNING: Do not let the JawSaw fall to the ground at the completion of the cut, this may damage the tool.

SAW MAINTENANCE AND KICKBACK SAFETY

Follow maintenance instructions in this manual. Proper cleaning and maintenance of the Saw Chain (11) and Guide Bar (10), as well as the JawSaw in general, can reduce chances of kickback. Inspect and maintain saw after each use. This will increase the service life of your saw.

NOTE: Even with proper sharpening, risk of kickback can increase with each sharpening.

MAINTENANCE AND STORAGE OF JAWSAW

1. Unplug the JawSaw from power source:
 - When not in use.
 - When transporting.
 - When left unattended.
 - Before servicing.
 - Before fitting the Extension Pole.
 - Before cleaning.
 - Before changing accessories or attachments, such as Saw Chain and Guard Bar.
2. Inspect the saw before and after each use for:
 - Any signs of damage, especially the Power Cord (1).
 - Smooth action of push handle and movement of bar.
 - Adequate Chain Tension; you should be able to lift the Saw Chain from the Guide Bar no more than 1.6mm.
 - Adequate chain lubrication.
3. Do not use the JawSaw, if:
 - The Trigger Switch (4) or Lock Out Button (2) is malfunctioning.
 - The Rear (Push) Handle (3) does not smoothly return under spring force.
 - Any other damage which affects the safety or operation is evident.
4. Maintain the JawSaw with care and have any damage or malfunction repaired by an authorized service center
 - Never expose the JawSaw to rain.
 - Keep Saw Chain sharp, clean, and lubricated for better and safer performance.

- Follow steps outlined in this manual to sharpen Saw Chain.
 - Keep handles clean and free from oil.
 - Keep all screws and nuts tight.
 - Never carry the JawSaw by the Power Cord.
 - Never yank the power cord to unplug it.
 - Keep power cord away from heat, oil and sharp edges.
 - Inspect extension cords and do not use if damaged.
5. When servicing, use only identical replacement parts.
 6. When not in use, always store JawSaw
 - In a high or locked place, out of children's reach.
 - In a dry place.

REPLACING SAW CHAIN/CHAIN BAR

Replace the Saw Chain when cutters are too worn to sharpen or when chain breaks. Only use replacement chain noted in this manual. Always include new drive Sprocket (16) when replacing the Saw Chain. This will maintain proper driving of chain. Inspect Guide Bar (10) before sharpening chain. A worn or damaged guide bar is unsafe. A worn or damaged Guide Bar is unsafe, will damage the Saw Chain, and will make cutting harder. For Replacing the Guide Bar please refer to **CHANGING THE GUIDE BAR AND CHAIN** section in the Adjustment and Assembly Instructions.

SHARPENING SAW CHAIN



WARNING:

- **Unplug JawSaw from power source before servicing. Severe injury or death could occur from electrical shock or body contact with moving chain.**
- **Cutting edges on chain are sharp. Use protective gloves when handling chain.**

Keep Saw Chain sharp. Your saw will cut faster and more safely. A dull Saw Chain will cause undue Sprocket (16), Guide Bar (10), Saw Chain, and motor wear. If you must force the Saw Chain into wood and cutting creates only sawdust with few large chips, then the Saw Chain is dull.

LUBRICATING THE CHAINWHEEL

NOTE: It is not necessary to remove the chain or bar when lubricating the chainwheel.

1. Clean the Guide Bar and chainwheel.
2. Using a grease gun, insert the tip of the gun into the lubrication hole (h) and inject grease until it appears at the outside edge of the chainwheel sprocket tip (See Fig. AD).
3. You may need to rotate the chainwheel (i) in order to grease all areas of the wheel. To do this, pull the Saw Chain by hand to rotate the chainwheel and align the parts of the wheel that needs to be greased with the lubrication hole (See Fig. AD).

CLEANING

Regularly open the Chain Access Cover (12) and remove any debris that has become trapped.

Regularly clean the ventilation slots with a clean, dry paint brush.

To clean the tool, use only mild soap and a damp cloth. Never let any liquid get inside the tool and never immerse any part of the tool into liquid.

TRANSPORTING

Always transport the tool with the Guide Bar (10) and Saw Chain (11) inside the protection guard.

TROUBLESHOOTING

If your saw does not operate correctly check the following:

PROBLEMS	POSSIBLE CAUSES	POSSIBLE SOLUTION
Tool will not start.	Fuse blown or breaker tripped. Extension cord not plugged in.	Check fuse or breaker. Check to make sure extension cord is plugged into a working outlet.
Bar/chain overheated.	Chain too tight. Lubrication needed.	Refer to ADJUSTING THE CHAIN TENSION section. Refer to LUBRICATION section.
Chain is loose.	Chain tension set incorrectly.	Refer to ADJUSTING THE CHAIN TENSION section.
Poor cut quality.	Chain tension set incorrectly. Chain needs replacement.	Refer to ADJUSTING THE CHAIN TENSION section. NOTE: Excessive tension leads to excessive wear and reduction in life of bar & chain. Refer to sections for CHANGING THE GUIDE BAR AND CHAIN.
Unit runs but does not cut.	Chain installed backwards. See Fig H and illustration.	Refer to CHANGING THE GUIDE BAR AND CHAIN section.

ENVIRONMENTAL PROTECTION



This product has been marked with a symbol relating to removing electric and electronic waste. This means that this product shall not be discarded with household waste but that it shall be returned to a collection system which conforms to the European Directive 2002/96/CE. It will then be recycled or dismantled in order to reduce the impact on the environment. Electric and electronic equipment can be hazardous for the environment and for human health since they contain hazardous substances.

PLUG REPLACEMENT (UK & IRELAND ONLY)

If you need to replace the fitted plug then follow the instructions below.

IMPORTANT

The wires in the mains lead are colored in accordance with the following code:

Blue = Neutral

Brown = Live

As the colors of the wires in the mains lead of this appliance may not correspond with the coloured markings identifying the terminals in your plug, proceed as follows. The wire which is coloured blue must be connected to the terminal which is marked with N. The wire which is coloured brown must be connected to the terminal which is marked with L.

! WARNING! Never connect live or neutral wires to the earth terminal of the plug. Only fit an approved BS1363/A plug and the correct rated fuse.

NOTE: If a moulded plug is fitted and has to be removed take great care in disposing of the plug and severed cable, it must be destroyed to prevent engaging into a socket.

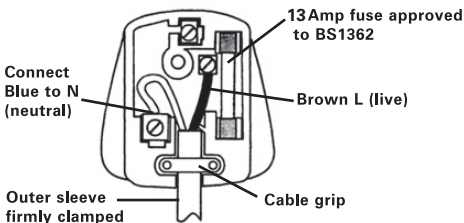

DECLARATION OF CONFORMITY

We,
POSITEC Germany GmbH
Konrad-Adenauer-Ufer 37
50668 Köln

Declare that the product,
Description **Limbing and Trimming
Electric Chain Saw**
Type **WG307E WG308E (3 - designation
of machinery, representative of chain saw)**
Function **Cutting wood**

Complies with the following Directives,
EC Machinery Directive **2006/42/EC**
The notified body involved
Name: IntertekTesting & Certification
Limited(Notified body 0359)
EC Electromagnetic Compatibility Directive
2004/108/EC
RoHS Directive **2011/65/EU**
Noise Emission in the Environment by
Equipment for Use Outdoors Directive
2000/14/EC amended by 2005/88/EC
-Conformity assessment procedure as per
Annex V
-Measured Sound Power Level
95.98 (A)
-Declared Guaranteed Sound Power Level
98dB (A)

Standards conform to:

EN 60745-1
EN 60745-2-13
EN ISO 3744
EN 55014-1
EN 55014-2
EN 61000-3-2
EN 61000-3-3

The person authorized to compile the technical file,

Name **Russell Nicholson**
Address **Positec Power Tools (Europe)
Ltd, PO Box 152, Leeds, LS10 9DS, UK**



2013/04/26
Leo Yue
POSITEC Quality Manager

-
- 1. NETZKABEL**

 - 2. EINSCHALTSPERRE**

 - 3. HINTERER HANDGRIFF**

 - 4. EIN-/AUSSCHALTER**

 - 5. ÖLSTANDSANZEIGE**

 - 6. ÖLNACHFÜLLÖFFNUNG**

 - 7. VORDERER HANDGRIFF**

 - 8. MOTOR**

 - 9. KLAUENZÄHNE**

 - 10. SCHWERT**

 - 11. SÄGEKETTE**

 - 12. KETTENVERKLEIDUNG**

 - 13. KETTENVERKLEIDUNGSMUTTER**

 - 14. HILFS-GRIFFPOSITION**

 - 15. KETTENSPANNSCHRAUBE**

 - 16. KETTENRAD**

 - 17. BEFESTIGUNGSSTIFT**

 - 18. BEFESTIGUNGSSTIFTBUCHSE (Siehe Abb. B3)**

 - 19. ÖLKANNE**

 - 20. VERLÄNGERUNG (Siehe Abb. Z4)**

 - 21. VERLÄNGERUNGSKABELZUGENTLASTUNG**
-

Abgebildetes oder beschriebenes Zubehör gehört teilweise nicht zum Lieferumfang.

TECHNISCHE DATEN

Typ **WG307E WG308E (3- Bezeichnung der Maschine, Repräsentant Kettensäge)**

Nennspannung	220-240V~50/60Hz	
Nennleistung	600W	
Nenn Drehzahl	3000/min	
Schwertlänge	150mm	
Öl-Vorratsbehälter	30ml	
Kettenteilung	6.4mm	
Kettenbreite	1.3mm	
Kettengeschwindigkeit	5.5m/s	
Anzahl der Treibglieder	42	
Gewicht	WG307E	3.7kg (ohne Verlängerung)
	WG308E	5.3kg (mit Verlängerung)

LÄRMPEGEL UND VIBRATIONEN

Gewichteter Schalldruck	L_{pA} : 74.41dB(A) K_{pA} : 3dB(A)	
Gewichtete Schalleistung	L_{WA} : 93.82dB(A) K_{WA} : 3dB(A)	
Tragen Sie bei einem Schalldruck über einen Gehörschutz	80dB(A) 	
Typischer gewichteter Vibrationswert	1.48m/s ² K=1.5m/s ² (WG307E)	23
	1.71m/s ² K=1.5m/s ² (WG308E)	

ZUBEHÖRTEILE

	WG307E	WG308E
Schraubenschlüssel	1	
Ölkanne	1	
Befestigungsstift	1	
Kabelhaken	1	2
Sägekettenhaftöl (100ml)	1	
Verlängerung (WA0163)	/	1
Schulterriemen	/	1

Wir empfehlen Ihnen, sämtliche Zubehörteile beim selben Fachhändler zu beziehen, bei dem Sie auch Ihr Elektrowerkzeug gekauft haben. Verwenden Sie nur hochwertige Zubehörteile von namhaften Herstellern. Weitere Informationen finden Sie auf der Verpackung der Zubehörteile. Auch Ihr Fachhändler berät Sie gerne.

ALLGEMEINE SICHERHEITSHINWEISE FÜR ELEKTROWERKZEUGE



WARNUNG! Lesen Sie alle Sicherheitshinweise und Anweisungen.

Versäumnisse bei der Einhaltung der Sicherheitshinweise und Anweisungen können elektrischen Schlag, Brand und/oder schwere Verletzungen verursachen.

BEWAHREN SIE ALLE SICHERHEITSHINWEISE UND ANWEISUNGEN FÜR DIE ZUKUNFT AUF.

Der in den Sicherheitshinweisen verwendete Begriff „Elektrowerkzeug“ bezieht sich auf netzbetriebene Elektrowerkzeuge (mit Netzkabel) und auf akkubetriebene Elektrowerkzeuge (ohne Netzkabel).

1) ARBEITSPLATZSICHERHEIT

a) Halten Sie Ihren Arbeitsbereich sauber und gut beleuchtet. Unordnung oder unbeleuchtete Arbeitsbereiche können zu Unfällen führen.

b) Arbeiten Sie mit dem Elektrowerkzeug nicht in explosionsgefährdeter Umgebung, in der sich brennbare Flüssigkeiten, Gase oder Stäube befinden.

Elektrowerkzeuge erzeugen Funken, die den Staub oder die Dämpfe entzünden können.

c) Halten Sie Kinder und andere Personen während der Benutzung des Elektrowerkzeugs fern. Bei Ablenkung können Sie die Kontrolle über das Gerät verlieren.

2) ELEKTRISCHE SICHERHEIT

a) Der Anschlussstecker des Elektrowerkzeuges muss in die Steckdose passen. Der Stecker darf in keiner Weise verändert werden. Verwenden Sie keine Adapterstecker gemeinsam mit schutzgeerdeten Elektrowerkzeugen. Unveränderte Stecker und passende Steckdosen verringern das Risiko eines elektrischen Schlages.

b) Vermeiden Sie Körperkontakt mit geerdeten Oberflächen wie von Rohren, Heizungen, Herden und Kühlschränken. Es besteht ein erhöhtes Risiko durch elektrischen Schlag, wenn Ihr Körper geerdet ist.

c) Halten Sie Elektrowerkzeuge von Regen oder Nässe fern. Das Eindringen von Wasser in ein Elektrowerkzeug erhöht das Risiko eines elektrischen Schlages.

d) Zweckentfremden Sie das Kabel nicht, um das Elektrowerkzeug zu tragen, aufzuhängen oder um den Stecker aus der Steckdose zu ziehen. Halten Sie das Kabel fern von Hitze, Öl, scharfen Kanten oder sich bewegendem Geräteteilen. Beschädigte oder verwickelte Kabel erhöhen das Risiko eines elektrischen Schlages.

e) Wenn Sie mit einem Elektrowerkzeug im Freien arbeiten, verwenden Sie nur Verlängerungskabel, die auch für den Außenbereich geeignet sind. Die Anwendung eines für den Außenbereich geeigneten Verlängerungskabels verringert das Risiko eines elektrischen Schlages.

f) Wenn der Betrieb des Elektrowerkzeuges in feuchter Umgebung nicht vermeidbar ist, verwenden Sie einen Fehlerstromschutzschalter. Der Einsatz eines Fehlerstromschutzschalters vermindert das Risiko eines elektrischen Schlages.

3) SICHERHEIT VON PERSONEN

a) Seien Sie aufmerksam, achten Sie darauf, was Sie tun, und gehen Sie mit Vernunft an die Arbeit mit einem Elektrowerkzeug. Benutzen Sie kein Elektrowerkzeug, wenn Sie müde sind oder unter dem Einfluss von Drogen, Alkohol oder Medikamenten stehen.

Ein Moment der Unachtsamkeit beim Gebrauch des Elektrowerkzeuges kann zu ernsthaften Verletzungen führen.

b) Tragen Sie persönliche Schutzausrüstung und immer eine Schutzbrille. Das Tragen persönlicher Schutzausrüstung, wie Staubmaske,

rutschfeste Sicherheitsschuhe, Schutzhelm oder Gehörschutz, je nach Art und Einsatz des Elektrowerkzeuges, verringert das Risiko von Verletzungen.

- c) Vermeiden Sie eine unbeabsichtigte Inbetriebnahme. Vergewissern Sie sich, dass das Elektrowerkzeug ausgeschaltet ist, bevor Sie es an die Stromversorgung und/oder den Akku anschließen, es aufnehmen oder tragen.** Wenn Sie beim Tragen des Elektrowerkzeuges den Finger am Schalter haben oder das Gerät eingeschaltet an die Stromversorgung anschließen, kann dies zu Unfällen führen.
- d) Entfernen Sie Einstellwerkzeuge oder Schraubenschlüssel, bevor Sie das Elektrowerkzeug einschalten.** Ein Werkzeug oder Schlüssel, der sich in einem drehenden Geräteteil befindet, kann zu Verletzungen führen.
- e) Vermeiden Sie eine abnormale Körperhaltung. Sorgen Sie für einen sicheren Stand und halten Sie jederzeit das Gleichgewicht.** Dadurch können Sie das Elektrowerkzeug in unerwarteten Situationen besser kontrollieren.
- f) Tragen Sie geeignete Kleidung. Tragen Sie keine weite Kleidung oder Schmuck. Halten Sie Haare, Kleidung und Handschuhe fern von sich bewegenden Teilen.** Lockere Kleidung, Schmuck oder lange Haare können von sich bewegenden Teilen erfasst werden.
- g) Wenn Staubabsaug- und -auffangeinrichtungen montiert werden können, vergewissern Sie sich, dass diese angeschlossen sind und richtig verwendet werden.** Verwendung einer Staubabsaugung kann Gefährdungen durch Staub verringern.
- 4) VERWENDUNG UND BEHANDLUNG DES ELEKTROWERKZEUGES**
- a) Überlasten Sie das Gerät nicht. Verwenden Sie für Ihre Arbeit das dafür bestimmte Elektrowerkzeug.** Mit dem passenden Elektrowerkzeug arbeiten Sie besser und sicherer im angegebenen

Leistungsbereich.

- b) Benutzen Sie kein Elektrowerkzeug, dessen Schalter defekt ist.** Ein Elektrowerkzeug, das sich nicht mehr ein- oder ausschalten lässt, ist gefährlich und muss repariert werden.
- c) Entfernen Sie den Akku, bevor Sie Geräteeinstellungen vornehmen, Zubehörteile wechseln oder das Gerät weglegen.** Diese Vorsichtsmaßnahme verhindert den unbeabsichtigten Start des Elektrowerkzeuges.
- d) Bewahren Sie unbenutzte Elektrowerkzeuge außerhalb der Reichweite von Kindern auf. Lassen Sie Personen das Gerät nicht benutzen, die mit diesem nicht vertraut sind oder diese Anweisungen nicht gelesen haben.** Elektrowerkzeuge sind gefährlich, wenn Sie von unerfahrenen Personen benutzt werden.
- e) Pflegen Sie Elektrowerkzeuge mit Sorgfalt. Kontrollieren Sie, ob bewegliche Teile einwandfrei funktionieren und nicht klemmen, ob Teile gebrochen oder so beschädigt sind, dass die Funktion des Elektrowerkzeuges beeinträchtigt ist. Lassen Sie beschädigte Teile vor dem Einsatz des Gerätes reparieren.** Viele Unfälle haben ihre Ursache in schlecht gewarteten Elektrowerkzeugen.
- f) Halten Sie Schneidwerkzeuge scharf und sauber.** Sorgfältig gepflegte Schneidwerkzeuge mit scharfen Schneidkanten verkleben sich weniger und sind leichter zu führen.
- g) Verwenden Sie Elektrowerkzeug, Zubehör, Einsatzwerkzeuge usw. entsprechend diesen Anweisungen. Berücksichtigen Sie dabei die Arbeitsbedingungen und die auszuführende Tätigkeit.** Der Gebrauch von Elektrowerkzeugen für andere als die vorgesehenen Anwendungen kann zu gefährlichen Situationen führen.
- 5) SERVICE**
- a) Lassen Sie Ihr Elektrowerkzeug nur von qualifiziertem Fachpersonal**

und nur mit Original-Ersatzteilen reparieren. Damit wird sichergestellt, dass die Sicherheit des Elektrowerkzeuges erhalten bleibt.

WARNHINWEISE FÜR KETTENSÄGEN

- 1. Halten Sie bei laufender Säge alle Körperteile von der Sägekette fern. Vergewissern Sie sich vor dem Starten der Säge, dass die Sägekette nichts berührt.** Beim Arbeiten mit einer Kettensäge kann ein Moment der Unachtsamkeit dazu führen, dass Bekleidung oder Körperteile von der Sägekette erfasst werden.
- 2. Halten Sie die Kettensäge mit Ihrer rechten Hand am hinteren Handgriff und mit Ihrer linken Hand am vorderen Handgriff fest.** Das Festhalten der Kettensäge in einer anderen Arbeitshaltung erhöht das Risiko von Verletzungen und darf nicht angewendet werden.
- 3. Tragen Sie Schutzbrille und Gehörschutz. Weitere Schutzausrüstung für Kopf, Hände, Beine und Füße wird empfohlen.** Passende Schutzbekleidung mindert die Verletzungsgefahr durch umherfliegendes Spanmaterial und zufälliges Berühren der Sägekette.
- 4. Arbeiten Sie mit der Kettensäge nicht auf einem Baum.** Bei Betrieb einer Kettensäge auf einem Baum besteht Verletzungsgefahr.
- 5. Achten Sie immer auf einen festen Stand und benutzen Sie die Kettensäge nur, wenn Sie auf gefestigtem, sicheren und ebenen Untergrund stehen.** Rutschiger oder instabiler Untergrund kann bei Benutzung von Leitern zum Verlust der Kontrolle über die Balance und der Kettensäge führen.
- 6. Machen Sie sich beim Durchtrennen eines Astes unter Spannung auf das Zurückschnellen gefasst.** Sobald die Spannung in den Holzfasern freigesetzt wird, kann der Ast den Bediener treffen und/oder gegen das Gerät schlagen und dieses außer Kontrolle bringen.
- 7. Seien Sie besonders vorsichtig beim Schneiden von Unterholz und jungen Bäumen.** Das dünne Material kann sich in der Sägekette verfangen und auf Sie schlagen oder Sie aus dem Gleichgewicht bringen.
- 8. Befolgen Sie Anweisungen für die Schmierung, die Kettenspannung und das Wechseln von Zubehör.** Eine unsachgemäß gespannte oder geschmierte Kette kann entweder reißen oder das Rückschlagrisiko erhöhen.
- 9. Halten Sie Griffe trocken, sauber und frei von Öl und Fett.** Fettige, ölige Griffe sind rutschig und führen zum Verlust der Kontrolle.
- 10. Nur Holz sägen. Die Kettensäge nur für Arbeiten verwenden, für die sie bestimmt ist – Beispiel: Verwenden Sie die Kettensäge nicht zum Sägen von Plastik, Mauerwerk oder Baumaterialien, die nicht aus Holz sind.** Die Verwendung der Kettensäge für nicht bestimmungsgemäße Arbeiten kann zu gefährlichen Situationen führen.
- 11. Zur Erhöhung der Sicherheit wird empfohlen, einen FI-Schalter (RCD) mit einem Fehlerstrom von maximal 30 mA zu benutzen.**
- 12. Halten Sie das Elektrowerkzeug ausschließlich an den isolierten Griffflächen, da es vorkommen kann, dass die Kettensäge mit verdeckter Verkabelung in Berührung gerät.** Falls Kettensägen mit Strom führenden Leitern in Berührung kommen, können frei liegende Teile des Elektrowerkzeuges unter Spannung gesetzt werden und Stromschläge verursachen.

SYMBOLE



Bedienungsanleitung lesen



Achtung – Bedienungsanleitung lesen!



Beim Arbeiten mit der Elektrowerkzeug, tragen Sie eine Schutzbrille



Tragen Sie Gehörschutz, Wenn Sie die Elektrowerkzeug benutzen



Tragen Sie eine Elektrowerkzeug



Vor Regen schützen



Vor Einstellungs- und Wartungsarbeiten oder wenn das Stromkabel beschädigt oder durchtrennt ist, sofort den Netzstecker ziehen.



Schutzisolation

Innerhalb der EU weist dieses Symbol darauf hin, dass dieses Produkt nicht über den Hausmüll entsorgt werden darf. Altgeräte enthalten wertvolle recyclingfähige Materialien, die einer Wiederverwertung zugeführt werden sollten und um der Umwelt bzw. der menschlichen Gesundheit nicht durch unkontrollierte Müllbeseitigung zu schaden. Bitte entsorgen Sie Altgeräte deshalb über geeignete Sammelsysteme oder senden Sie das Gerät zur Entsorgung an die Stelle, bei der Sie es gekauft haben. Diese wird dann das Gerät der stofflichen Verwertung zuführen.



BESTIMMUNGSGEMÄSSER GEBRAUCH

Diese Jawsaw wurde für Gehölzschnitt und das Sägen von dünnen Baumstämmen bis zu 100mm entwickelt, nicht zum Schneiden von Metallen (Siehe Abb. A).

ZUSAMMENBAU/ EINSTELLUNG



WARNUNG: Ziehen Sie grundsätzlich den Netzstecker, bevor Sie Einstell-, Reparatur- oder Wartungstätigkeiten ausführen.

Alle Ketten verschleiben im Laufe der Zeit und verlieren an Spannung. Prüfen Sie periodisch, ob sich zwischen Kette und Kettenführung ein sichtbarer Spalt gebildet hat. Dann muss die Kette nachgespannt werden.



WARNUNG:

- **Ziehen Sie immer den Netzstecker, bevor Sie die Kettenspannung einstellen.**
- **Die Schneidzähne der Kette sind scharf. Verwenden Sie Schutzhandschuhe beim Handhaben der Kette.**

Das Gerät wird betriebsfertig montiert geliefert. Es empfiehlt sich jedoch, vor der ersten Verwendung die Kettenspannung sowie den Sitz der Kettenarretierungsmuttern zu überprüfen und ggf. zu korrigieren.

KETTENSPIANNUNG EINSTELLEN

1. Drücken Sie den Handgriff bis sich die Kettenführung wie dargestellt in der Mitte der Klauen befindet. Verriegeln Sie die Führung in dieser Position, indem Sie den Befestigungsstift (17) am Stromkabel in die Befestigungsstiftbuchse (18) auf der Unterseite des Handgriffs stecken (Siehe Abb. B1-B3).
2. Öffnen Sie mit dem beiliegenden Schlüssel die Kettenverkleidung (12). Drehen Sie

hierzu die Befestigungsschraube $\frac{1}{4}$ Umdrehung nach links (Siehe Abb. C).

3. Verringern Sie die Kettenspannung, indem Sie die Kettenspannschraube lösen. Drehen Sie hierzu die Kettenspannschraube (15) mindestens 2 Umdrehungen nach links (Siehe Abb. D).
4. Drehen Sie dann die Kettenspannschraube wieder fest. Beim Festdrehen der Kettenspannschraube stellt das automatische Kettenspannsystem die Spannung der Kette wieder ein.
WICHTIG: Die Sägekette kann nicht überspannt werden; spannen Sie die Kette daher so stramm wie möglich.
5. Prüfen Sie, ob die Kettenspannung korrekt eingestellt wurde. Die Kette muss sich etwa 1.6mm von der Kettenführung wegziehen lassen und dann wieder zurückspringen. (Siehe Abb. E)
Ist die Kettenspannung nicht in Ordnung, wiederholen Sie Schritt 3 und vergewissern Sie sich, dass sich die Kettenführung frei bewegen lässt, wenn die Kettenspannschraube gelöst wurde.

Kettenspannschraube.

5. Ziehen Sie die Kettenführung (10) und die Kette (11) aus den Klauen. Winkeln Sie dabei die Führung an, um sie von den beiden Positionierstiften frei zu bekommen (Siehe Abb. I).
6. Wird die Führung ausgetauscht, demontieren Sie die Befestigungsplatte (a), die durch eine Schraube gehalten wird, und montieren Sie sie an die neue Führung. Die Führung ist symmetrisch. Daher spielt es keine Rolle, welche Seite nach oben zeigt (Siehe Abb. F).
7. Wenn Sie eine bereits verwendete Führung wieder einsetzen, prüfen Sie, ob die Schmierbohrung (b) und die Kettenführungsnut (c) nicht verschmutzt oder durch Sägemehl verstopft sind. Reinigen Sie gegebenenfalls mit einem kleinen spitzen Gegenstand (Siehe Abb. G1, G2).
8. Legen Sie die Kette wieder auf die Führung. Achten Sie dabei auf die korrekte Zahnrichtung (Siehe Abb. H). Die Schneidrichtung zeigt auf der unteren Seite nach innen.
9. Halten Sie die Befestigungsplatte (a) in Richtung Motor und dabei die Kette auf der Kettenführung fest. Schieben Sie die Führung mit der Kette in die Säge. Kippen Sie sie dabei über die Positionierstifte (d) und legen Sie die Kette um das Antriebszahnrad (16) (Siehe Abb. I). Die Kette hat nur eine geringe Überlänge und muss daher korrekt in die Führungsnut gelegt werden, um über das Antriebszahnrad gezogen werden zu können.
10. Prüfen Sie, ob alle Teile korrekt sitzen und eingerastet sind (Siehe Abb. J).
11. Setzen Sie die Kettenspannschraube wieder ein und ziehen Sie sie fest. Die Nocke (e) des Spanners greift in den vorstehenden Aufnehmer der Befestigungsplatte und drückt die Kettenführung nach außen, um die Kette zu spannen. Prüfen Sie, ob die Spannung korrekt ist (siehe **KETTENSpannung EINSTELLEN**).
12. Schließen Sie die Verkleidung und entfernen Sie den Befestigungsstift.

SÄGEKETTE UND SCHWERT AUSWECHSELN



WARNUNG:

- **FLEISCHWUNDENGEFAHR.** Tragen Sie beim Aufziehen und Abnehmen der Sägekette immer Schutzhandschuhe. Die Sägekette ist scharf und kann auch in ruhendem Zustand zu Schnittverletzungen führen.
 - **VERBRENNUNGSGEFAHR.** Das Schwert und die Kette können nach Gebrauch des Geräts heiß sein. Warten Sie, bis sich diese Teile abgekühlt haben.
1. Legen Sie das Gerät auf eine stabile Unterlage.
 2. Ziehen Sie das Netzkabel, setzen Sie den Befestigungsstift ein und öffnen Sie die Kettenverkleidung, wie im vorherigen Absatz beschrieben.
 3. Verwenden Sie zum Austausch nur Kettenführungen und Ketten von WORX.
 4. Lösen und entfernen Sie die

KETTENSCHMIERUNG



WICHTIG: Die JawSaw wird mir leerem Öltank ausgeliefert. Es ist wichtig sie vor dem Gebrauch mit Öl zu füllen. Schwert- und Kettenöl beliebiger Marken kann genutzt werden. Nehmen Sie die JawSaw nie ohne Kettenöl oder mit leerem Tank in Betrieb. Anderenfalls kann dies zu einem Leistungsabfall, zu einer Motorüberlastung oder zum Durchbrennen des Motors führen.

ÖLTANK FÜLLEN:

ZIEHEN SIE DEN NETZSTECKER, BEVOR SIE ÖL NACHFÜLLEN.

1. Füllen Sie die Ölkanne nur mit Ketten sägenöl (Siehe Abb. K).
2. Stellen Sie die Klauensäge so hin, dass die Öleinfüllöffnung (6) nach oben zeigt.
3. Schrauben Sie die Öleinfüllkappe (g) auf.
4. Verwenden Sie die Flasche zum Befüllen des Ölbehälters (Siehe Abb. L).
5. Schrauben Sie die Öleinfüllkappe zu (Siehe Abb. M).



WICHTIG: Verwenden Sie, um Schäden an der JawSaw zu vermeiden, nur das empfohlene Öl. Niemals recyceltes Öl oder Altöl verwenden. Bei Verwendung von nicht zugelassenem Öl erlischt die Garantie.

AUTOMATISCHE ÖLZUFUHR PRÜFEN

Die JawSaw arbeitet mit einer niedrigeren Geschwindigkeit als konventionelle Ketten sägen und verbraucht daher weniger Öl. Trotzdem ist es sehr wichtig, dass immer ausreichend Öl vorhanden ist. Prüfen Sie regelmäßig das Ölschauglas und füllen Sie gegebenenfalls Öl nach. Prüfen Sie im Betrieb von Zeit zu Zeit Kette und Kettenführung. Es sollte immer eine leichte Ölschicht sichtbar sein. Scheinen Kette und Kettenführung trocken zu sein, bauen Sie beide aus (siehe vorhergehender Absatz) und prüfen Sie, ob die Ölbohrung verstopft ist. Ist die Ölbohrung frei und ausreichend Öl im Tank und Kette sowie Kettenführung werden trotzdem nicht geschmiert, wenden Sie sich

bitte an den WORX-Kundendienst.

BETRIEB

VORBEREITUNG DER JAWSAW



WARNUNG:

- Lesen Sie sämtliche Sicherheitswarnungen und Anweisungen. Die Nichteinhaltung der aufgeführten Anweisungen kann einen elektrischen Schlag, Brand und/oder schwere Verletzungen verursachen.
- Scharfe, sich bewegende Kette. Damit sich die Säge bei den folgenden Arbeiten nicht unbeabsichtigt einschaltet, stellen Sie sicher, dass der Netzstecker gezogen ist, um schwere Verletzungen zu vermeiden.



ACHTUNG: Scharfe, sich bewegende Kette. Tragen Sie beim Aufziehen und Abnehmen der Sägekette immer Schutzhandschuhe. Die Sägekette ist scharf und kann auch in ruhendem Zustand zu Schnittverletzungen führen.

VERLÄNGERUNGSKABEL ANBRINGEN

1. Sichern Sie das Verlängerungskabel mit Hilfe des Kabelhalters, damit sich das Kabel bei der Arbeit nicht lost.
2. Der Kabelhalter sorgt für eine Zugentlastung zwischen Verlängerungs- und Netzkabel. Dazu formen Sie eine Schleife am Ende des Verlängerungskabels und führen diese durch die Öffnung am Boden der Verlängerungskabelzugentlastung; anschließend schlagen Sie das Ende der Schleife um den Haken und ziehen das Kabel stramm (Siehe Abb. N).
3. Achten Sie immer darauf, dass sich das Verlängerungskabel nicht in der Säge oder in Hindernissen verheddert. Das Kabel darf keiner Hitze ausgesetzt werden und darf nicht mit Öl, Wasser oder scharfen Kanten in Berührung kommen.



WARNUNG:

- Nehmen Sie die JawSaw nie in Betrieb,

wenn Sie beschädigt oder nicht korrekt zusammengebaut ist.

- Warten Sie, wenn Sie den Schalter losgelassen haben, bis die Kette sich nicht mehr bewegt.
- Justieren Sie die Kettenführung oder die Kette nie, wenn die Säge am Stromnetz angeschlossen ist.

EIN- UND AUSSCHALTEN

Der Schalter ist verriegelt, um ein unbeabsichtigtes Starten der Säge zu verhindern.

Die Säge ist mit zwei Entriegelungstasten (2) ausgestattet. Einer erlaubt es Ihnen nach unten (sägen von oben) und einer nach oben (sägen von unten) zu arbeiten.

Drücken Sie, um die Säge einzuschalten, einen der Entriegelungstasten mit dem Daumen und drücken Sie dann den Schalter (Siehe Abb. O). Zum Ausschalten lassen Sie den Schalter einfach wieder los.

ARBEITEN

Prüfen Sie, bevor Sie beginnen, den Ölstand im Sichtfenster (5) und wiederholen Sie dies während der Arbeit regelmäßig. Das Öl nachfüllen, wenn der Ölpegel die Unterkante im Sichtfenster erreicht hat.

Wenn Sie eine erst kürzlich ausgetauschte Sägekette (11) verwenden, prüfen Sie die Kettenspannung im laufenden Betrieb etwa alle 10 Minuten.

Halten Sie die Säge bei der Arbeit zusätzlich auch immer an der zweiten Griff fest (Siehe Abb. P1, P2)

1. Schließen Sie die Säge an das Verlängerungskabel und dies an das Stromnetz an.
2. Greifen Sie die Säge fest mit beiden Händen. Greifen Sie mit der linken Hand (1) immer die vordere und mit der rechten Hand (2) immer die hintere Griffposition. Mit Daumen und Finger die Griffe jederzeit umschließen (Siehe Abb. P1, P2).
3.  **WICHTIGER!** Achten Sie darauf, dass sie fest und sicher stehen. Verwenden Sie die JawSaw nicht auf einem Stapel von Ästen oder auf einer Leiter.
TIPP: Wenn Sie Äste sägen, die auf dem Boden liegen, stellen Sie einen Fuß auf

den Ast, damit er sich nicht bewegen kann (Siehe Abb. Q).

-  **WARNUNG!** Halten Sie genügend Sicherheitsabstand zur Säge, damit Ihr Fuß nicht in die Klauen gerät (Siehe Abb. Q).

4. Halten Sie die Säge so, dass sich die Klauen über die gewünschte Schnittstelle befinden.

-  **WARNUNG:**

- Wenden Sie beim Sägen NICHT ZUVIEL Kraft auf. Die Säge soll sich selbst durch das Holz ziehen.
 - Vergewissern Sie sich, wenn Sie die Säge starten, dass sie keinen Kontakt zum Stamm oder zum Ast hat.
5. Schalten Sie die Säge ein.
 6. Drücken Sie den hinteren Griff in Richtung vordere Halteposition, bis der Schnitt beendet ist.
 7. Lassen Sie den Schalter los, wenn sich Kettenführung und Kette wieder in der Ausgangsposition befinden.

-  **WARNUNG:**

- Ziehen Sie, wenn der Schnitt beendet ist (Schritt 6 oben) nicht am Griff, sondern warten Sie, bis sich die drehende Kette selbst durch das Holz gezogen hat.
- Wenn Sie mit zuviel Kraft an dem hinteren Griff ziehen, kann dies zu einer Überlastung des Motors führen.

-  **ACHTUNG:** Bereiten Sie sich darauf vor, am Ende des Schnittes das Gewicht der Säge abzufangen.

RÜCKSCHNITT VON ÄSTEN:

Beachten Sie, bevor Sie Äste absägen, folgendes:

1. Ist der Ast schwer; kann er Beim Fallen irgendetwas beschädigen?
 - Lange Äste sollten in Teilstücken abgesägt werden, ganz außen beginnend.
 - Bevor Sie einen Ast absägen, versuchen Sie sich immer vorzustellen, wohin er fällt.
 - Stellen Sie sich nie unter den Ast, den Sie gerade absägen.
2. Kann der Ast splintern, bevor Sie ihn

durchgesägt haben? (Siehe Abb. R1, R2)

- Ein Splittern können Sie verhindern, indem Sie die JawSaw von der anderen Seite ansetzen und kleine Schnitte von der Unterseite machen (weniger als 1/3 des Durchmessers).
 - Halten Sie danach die Säge in der normalen Position und sägen Sie von oben nach unten, etwas weiter vom Stamm entfernt, als der erste von unten angesetzte Schnitt.
3. Steht der Ast unter Spannung und wird er weg schwingen oder die Säge nach dem Sägen einklemmen?
- Stellen Sie sich immer außerhalb der Reichweite eines schwingenden Astes. Er kann sehr plötzlich mit einer überraschend hohen Kraft ausschlagen und Verletzungen oder den Kontrollverlust über die Säge verursachen.
 - Sägen Sie immer von der Spannungsseite eines Astes. Dies ist bei einem stehenden Baum gewöhnlich die Astoberseite, bei einem gefallenem Baum kann es jede Seite sein.
 - Beginnt ein Schnitt sich um die Säge zu schließen, sägen Sie von der falschen Seite. Lassen Sie die Säge laufen und ziehen Sie sie langsam aus dem Schnitt heraus.
 - Wird die Säge eingeklemmt, versuchen Sie die Säge nicht mit Gewalt aus dem Schnitt zu ziehen. Heben Sie den Ast, damit sich der Schnitt öffnet und so ein Helfer die Säge herausziehen kann.

SÄGENRÜCKSCHLAG

Die Säge ist mit einem Schutz ausgestattet, kann aber trotzdem zurückschlagen. Zur Vermeidung von Sägenrückschlag:

- Greifen Sie die Säge, wenn sie läuft, mit beiden Händen. Halten Sie sie kräftig fest. Mit Daumen und Finger die Griffe jederzeit umschließen.
- Entfernen Sie an der Säge keine Sicherheitseinrichtungen. Prüfen Sie, ob sie alle korrekt arbeiten.
- Vermeiden Sie eine abnormale Körperhaltung.
- Sorgen Sie für einen sicheren Stand und

halten Sie jederzeit das Gleichgewicht.

- Stand slightly to right side of saw. This keeps your body from being in direct line with chain.
- Stellen Sie sich etwas rechts von der Säge. So verhindern Sie, dass Ihr Körper eine direkte Linie zu der Kette bildet.
- Achten Sie darauf, dass die Kettenführung nichts berührt, wenn sich die Kette bewegt.
- Sägen Sie nie mit der Kettenführungsspitze und versuchen Sie keinen Eintauchschnitt (die Spitze der Kettenführung in das Holz bohren).
- Achten Sie auf die Bewegung des geschnittenen Astes und auf andere Kräfte, die dazu führen könnten, dass sich der Schnittpalt schließt und die Kette einklemmt oder dass Holz in die laufende Kette fällt.
- Arbeiten Sie mit höchster Vorsicht, wenn Sie die Säge in einen vorhandenen Schnittpalt einführen.
- Niemals mit lockerer, ausgeweiteter oder stark verschlissener Sägekette arbeiten.

JAWSAW RICHTIG NUTZEN

Die JAWSAW nur mit sicherem Stand betreiben. Die JAWSAW leicht rechts vom eigenen Körper halten (Siehe Abb. S).

Die Kette muss vor dem Kontakt mit dem Holz in voller Geschwindigkeit laufen. Dabei den Krallenanschlag zur Abstützung der Kettensäge auf dem Holz benutzen (Siehe Abb.T).

Die JAWSAW niemals mit gestreckten Armen betreiben. Nicht versuchen, an schwer zu erreichende Stellen zu sägen, oder auch auf einer Leiter stehend (Siehe Abb. U).

SÄGEN VON HOLZ UNTER SPANNUNG (Siehe Abb. V)

 **WARNUNG: Beim Sägen von unter Spannung stehendem Holz, Ästen oder Bäumen besteht erhöhte Unfallgefahr. Hier ist äußerste Vorsicht geboten. Machen Sie sich beim Durchtrennen eines Astes unter Spannung auf das Zurückschnellen gefasst. Sobald die Spannung in den Holzfasern freigesetzt wird, kann der**

Ast den Bediener treffen und/oder gegen das Gerät schlagen und dieses außer Kontrolle bringen.

Liegt Holz auf beiden Seiten auf, zuerst von oben (Y) ein Drittel des Durchmessers durch den Stamm schneiden und dann von unten (Z) an gleicher Stelle den Stamm durchtrennen, um Splintern und Festklemmen der Säge zu vermeiden. Dabei den Kontakt der Sägekette mit dem Boden vermeiden. Liegt das Holz nur einseitig auf, zuerst von unten (Y) ein Drittel des Durchmessers nach oben sägen und dann an gleicher Stelle von oben (Z) den Stamm durchtrennen, um Splintern und Festklemmen der Säge zu vermeiden.

ENTASTEN (Siehe Abb. W)

Hierunter versteht man das Abtrennen der Äste vom gefällten Baum. Beim Entasten größere nach unten gerichtete Äste, die den Baum stützen, vorerst stehen lassen. Kleinere Äste gemäß Abbildung mit einem Schnitt trennen. Äste, die unter Spannung stehen, sollten von unten nach oben gesägt werden, um ein Einklemmen der Säge zu vermeiden.

BAUMSTAMM ABLÄNGEN (Siehe Abb. X)

Hierunter versteht man das Teilen des gefällten Baumes in Abschnitte. Achten Sie auf Ihren sicheren Stand und die gleichmäßige Verteilung Ihres Körpergewichts auf beide Füße. Folgen Sie den einfachen Anweisungen für leichtes Sägen.



WARNUNG: (Siehe Abb. Y)

- Stellen Sie, wenn Sie an einem Hang arbeiten, sicher, dass der Stamm nicht talwärts rollen kann. Sichern Sie den Stamm mit Stöcken. Schlagen Sie auf der Talseite Holzstöcke neben dem Stamm in den Boden. Stellen Sie sich beim Sägen auf die Bergseite des Stamms. Die Stammteile können nach dem Sägen wegrollen (Siehe Abb. Y).
- Versuchen Sie nie zwei Stämme gleichzeitig zu durchtrennen. Hierdurch wird das Risiko eines Rückschlags erhöht.
- Halten Sie den Stamm beim Sägen nie mit einer Hand oder einem Fuß.
- Lassen Sie den Stamm beim Sägen auch

nie von einer anderen Person halten.

- Schalten Sie die Säge aus und ziehen Sie den Netzstecker, bevor Sie den Platz wechseln.

MONTIEREN DER VERLÄNGERUNG (BEIM EINSATZ DES OPTIONALEN ERLÄNGERUNGSSCHAFTES)



WARNUNG: Schalten Sie die Säge ab und ziehen Sie den Netzstecker, bevor Sie die Verlängerung (20) montieren.

1. Drehen Sie den Feststellhebel, damit sich die Griffklemmung öffnet (Siehe Abb. Z1).
2. Kippen Sie die Verlängerung leicht vom Werkzeug weg und führen Sie den Stahlhaken in den Schlitz hinter dem vorderen Handgriff. Schwenken Sie dann die Verlängerung in Richtung des hinteren Handgriffs (Siehe Abb. Z2).
3. Stecken Sie den Griff der Verlängerung in den hinteren Griff der JawSaw, wie in Abb. Z3 gezeigt. Damit die Klemme korrekt einrastet, drücken Sie die Verriegelungstaste und den Schalter.
4. Schließen Sie die Klemme. Der Verriegelungshebel schließt sich dabei automatisch.
5. Prüfen Sie, ob der hintere Griff fest in der Klemme sitzt und ob die Klemme korrekt verriegelt ist.
6. Schließen Sie das Netzkabel der Säge an das Kabel der Verlängerung an (1) (Siehe Abb. Z4).



WARNUNG!

- **Beachten Sie, bevor Sie das Netzkabel der Säge an das Kabel der Verlängerung anschließen (1 in Abb. Z4), dass die Säge ausgeschaltet ist und keine Verbindung zur Stromversorgung hat.**
- **Wenn Sie die Säge mit der Verlängerung verwenden, müssen Sie immer zuerst das Kabel der Säge mit dem Kabel der Verlängerung verbinden und danach erst die Säge**

an die Stromversorgung anschließen.

STROMSCHLAGEFAHR

Verwenden Sie die Säge oder die Verlängerung nie in Bereichen mit Überkopf verlaufenden Stromleitungen oder dort, wo abzuhängende Äste in Kontakt mit solchen Leitungen kommen können.

SCHNEIDARBEITEN MIT SCHULTERRIEMEN (BEIM EINSATZ DES OPTIONALEN VERLÄNGERUNGSSCHAFTES)

(Siehe Abb. Z5)

Der Verlängerungsschaft wird mit einem Schulterriemen geliefert, der beim Anheben der JawSaw für zusätzliche Stabilität sorgt. Haken Sie den Schulterriemen am Verlängerungsschaft ein, schlingen Sie den Riemen um Ihre Schulter. Der Schulterriemen hilft auch, die JawSaw nach dem Durchtrennen von Ästen besser halten zu können, da er einen Teil des Gerätegewichtes auffängt.

SÄGEN MIT VERLÄNGERUNG (BEIM EINSATZ DES OPTIONALEN VERLÄNGERUNGSSCHAFTES)

1. Bringen Sie die Verlängerung wie unter **“MONTIEREN DER VERLÄNGERUNG“** beschrieben an.
2. Schließen Sie die Säge an das Verlängerungskabel an. Schließen Sie das Verlängerungskabel an das Stromnetz an. **HINWEIS:** Mit der Verlängerung ist die JawSaw an dessen Ende sehr schwer. Verwenden Sie die Verlängerung nur, wenn Sie Holz über Schulterhöhe zersägen und entfernen Sie die Verlängerung, wenn sich das Holz auf Schulterhöhe oder darunter befindet.
3. Heben Sie die JawSaw mit der Verlängerung schrittweise nach oben. (Siehe Abb. AA) Wollen Sie die JawSaw vertikal heben, heben Sie zuerst die Säge und schieben dann Ihre Hand vorsichtig an der Verlängerung hoch.
4. Bedenken Sie, bevor Sie einen hohen Ast absägen, alle Punkte, die

im vorhergehenden Absatz **“ÄSTE BESCHNEIDEN“** detailliert beschrieben wurden, aber achten Sie besonders auf den Weg, den der herabstürzende Ast nehmen wird.



WARNING: Stellen Sie sich nie unter den Ast, den Sie absägen wollen. Achten Sie darauf, dass andere Personen Abstand halten. Stellen Sie sich nicht auf eine Leiter oder einen anderen nicht stabilen Gegenstand, wenn Sie die Säge benutzen. Verwenden Sie die Säge nicht in der Nähe von Kabeln, Überlandleitungen oder Telefonkabeln. Halten Sie zu allen Stromleitungen 3 Meter Abstand (Siehe Abb. AB1-AB4).

5. Halten Sie die Säge senkrecht zum Ast. **HINWEIS: Die Säge kann einen Durchmesser von maximal 100mm sägen.**
6. Eine Hand muss fest den Griff zum Drücken der Säge umschließen. Die andere Hand muss entweder den Metallteil der Verlängerung oder aber den verschiebbaren Handgriff halten (Siehe Abb. AC).
7. Führen Sie den Schnitt wie unter **“ÄSTE BESCHNEIDEN“** beschrieben aus.
8. Bereiten Sie sich darauf vor, dass Sie am Ende des Schnitts, wenn der Ast fällt, das ganze Gewicht der JawSaw auffangen müssen.



WARNING: Lassen Sie die JawSaw am Ende des Schnitts nicht auf den Boden fallen, da dadurch das Werkzeug beschädigt werden kann.

WARTUNG UND SÄGHRÜCKSCHLAG

Befolgen Sie die in dem Handbuch aufgeführten Wartungshinweise. Regelmäßiges Säubern von Säge und Kette sowie die Wartung der Kettenführung kann die Gefahr von Rückschlägen reduzieren. Inspizieren und warten Sie die Säge nach jedem Gebrauch. Hierdurch können Sie die Lebensdauer der Säge verlängern.

HINWEIS: Selbst bei korrektem Nachschleifen

steigt das Risiko von Rückschlägen mit jedem Schärfen.

WARTUNG UND REINIGUNG

1. Trennen Sie die JawSaw von der Stromversorgung:
 - Wenn sie nicht verwendet wird.
 - Wenn sie transportiert wird.
 - Wenn sie unbeaufsichtigt ist.
 - Bevor sie gewartet wird.
 - Bevor die Verlängerung montiert wird.
 - Bevor sie gereinigt wird.
 - Bevor Zubehör oder Teile, wie Kette oder Kettenführung, ausgetauscht werden.
2. Inspizieren Sie die Säge vor und nach jedem Gebrauch auf:
 - Anzeichen von Beschädigungen, speziell des Stromkabels
 - Weiche Bewegung des Handgriffes und der Verlängerung
 - Ausreichende Kettenspannung; die Sägekette sollte sich nicht weiter als 1,6 mm von der Führungsstange abheben lassen.
 - Korrekte Kettenschmierung
3. Verwenden Sie die Säge nicht, wenn:
 - Schalter oder Entriegelungstasten defekt sind.
 - Der Handgriff unter Federdruck nicht weich zurückläuft.
 - Ein anderer Schaden Sicherheit und Betrieb beeinträchtigt.
4. Warten Sie Ihre JawSaw sorgfältig und lassen Sie Fehler und Beschädigungen durch den autorisierten Kundendienst reparieren.
 - Verwenden Sie die Säge nicht bei Regen.
 - Sorgen Sie dafür, dass die Kette scharf, sauber und geölt ist, um eine gute, sichere Funktion zu gewährleisten.
 - Folgen Sie den hier beschriebenen Schritten, wenn Sie die Kette schärfen wollen.
 - Halten Sie die Handgriffe sauber und frei von Öl.
 - Sorgen Sie dafür, dass alle Schrauben und Muttern fest angezogen sind.
 - Tragen Sie die Säge nie am Stromkabel.
 - Benutzen Sie nie das Kabel sondern

immer nur den Stecker, um es aus der Steckdose zu ziehen.

- Lassen Sie das Stromkabel nie in die Nähe von Hitzequellen oder scharfen Gegenständen kommen.
 - Prüfen Sie das Verlängerungskabel und verwenden Sie es nicht, wenn es beschädigt ist.
5. Verwenden Sie bei der Wartung nur Originalersatzteile.
 6. Wenn die JawSaw nicht verwendet wird, lagern Sie sie:
 - An einem hohen oder verschließbaren Platz, außerhalb der Reichweite von Kindern.
 - An einem trockenen Platz.

SÄGEKETTE UND SCHWERT AUSWECHSELN/WENDEN

Tauschen Sie die Kette aus, wenn die Messer zu verschlissen sind oder die Kette gebrochen ist. Verwenden Sie nur die in diesem Handbuch erwähnten Ketten. Montieren Sie auch ein neues Antriebszahnrad, wenn Sie die Kette austauschen. So wird die Kette immer optimal angetrieben. Inspizieren Sie die Kettenführung bevor Sie die Kette nachschleifen. Eine verschlissene oder beschädigte Führung ist nicht sicher. Eine verschlissene oder beschädigte Führung kann die Kette beschädigen. Zum Austausch der Führungsstange lesen Sie bitte im Abschnitt Führungsstange und Kette austauschen in der Montage- und Einstellanleitung nach.

SCHÄRFEN DER SÄGEKETTE



WARNUNG:

- **Ziehen Sie grundsätzlich den Netzstecker, bevor Sie Einstell-, Reparatur- oder Wartungstätigkeiten ausführen. Anderenfalls kann es zu schweren Verletzungen oder zum Tod durch Stromschlag oder Kontakt mit der laufenden Kette kommen.**
- **Die Schneidzähne der Kette sind scharf. Verwenden Sie Schutzhandschuhe beim Handhaben der Kette.**

Halten Sie Schneidwerkzeuge scharf und sauber. Ihre Säge schneidet schneller und sicherer. Eine stumpfe Kette kann Zähne abbrechen sowie Kettenführung, Kette und Motor verschleißen. Wenn Sie die Kette in das Holz zwingen müssen und es entstehen große Sägespäne, ist die Kette stumpf.

KETTENRAD SCHMIEREN

OPMERKING: Het is niet nodig de ketting of het zwaard te verwijderen om het tandwiel te smeren

1. Maak het zwaard en het tandwiel schoon.
2. Gebruik een smeerpistool. Steek de punt van het pistool in de smeeroening (h) en spuit er vet in tot het er aan de buitenkant van het tandwiel uitkomt (Siehe Abb. AD).
3. Zum Schmieren des gesamten Rades müssen Sie das Kettenrad (i) eventuell etwas drehen. Dazu drehen Sie das Kettenrad durch Ziehen der Kette und achten darauf, dass die zu schmierenden Teile unterhalb der Schmierungsöffnung liegen (Siehe Abb. AD).

REINIGUNG

Nehmen Sie regelmäßig die Kettenschutzhaube ab, und entfernen Sie sämtliche Ablagerungen, die sich festgesetzt haben.

Reinigen Sie die Lüftungsschlitze regelmäßig mit einem sauberen, trockenen Pinsel.

Reinigen Sie das Gerät ausschließlich mit milder Seifenlösung und einem angefeuchteten Tuch. Achten Sie darauf, dass keine Flüssigkeit in das Gerät gelangt. Tauchen Sie kein Teil des Geräts in Flüssigkeit ein.

TRANSPORT

Transportieren Sie das Werkzeug immer mit der Kettenführung und der Kette in der vorgesehenen Schutzvorrichtung.

PROBLEMLÖSUNG

Wenn die Säge nicht korrekt arbeitet, prüfen Sie folgendes:

SYMPTOME	MÖGLICHE URSACHE	ABHILFE
Säge startet nicht.	Sicherung durchgebrannt oder Schütz ausgelöst. Stromkabel beschädigt.	Sicherung oder Schütz prüfen. Prüfen, ob Verlängerungskabel angeschlossen ist.
Kette/Führungsschiene heiß	Kettenspannung zu hoch. Kein Öl im Öltank.	Siehe Kapitel KETTENSPIGUNG EINSTELLEN . Siehe Kapitel KETTENSCHMIERUNG .
Kette zu lose.	Kettenspannung falsch eingestellt.	Siehe Kapitel KETTENSPIGUNG EINSTELLEN .
Schlechte Schnittqualität	Kettenspannung falsch eingestellt. Kette verschlissen.	Siehe Kapitel KETTENSPIGUNG EINSTELLEN . HINWEIS: Zu hohe Spannung führt zu hohem Verschleiß und zu geringerer Standzeit von Führung und Kette. Siehe KAPITEL SÄGEKETTE UND SCHWERT AUSWECHSELN .
Säge arbeitet, schneidet aber nicht.	Sägezähne zeigen in die falsche Richtung. Siehe Abb. H.	Siehe Kapitel SÄGEKETTE UND SCHWERT AUSWECHSELN .

UMWELTSCHUTZ



Innerhalb der EU weist dieses Symbol darauf hin, dass dieses Produkt

■ nicht über den Hausmüll entsorgt werden darf. Altgeräte enthalten wertvolle recyclingfähige Materialien, die einer Wiederverwertung zugeführt werden sollten und um der Umwelt bzw. der menschlichen Gesundheit nicht durch unkontrollierte Müllbeseitigung zu schaden. Bitte entsorgen Sie Altgeräte deshalb über geeignete Sammelsysteme oder senden Sie das Gerät zur Entsorgung an die Stelle, bei der Sie es gekauft haben. Diese wird dann das Gerät der stofflichen Verwertung zuführen.

KONFORMITÄTSERKLÄRUNG

Wir,
POSITEC Germany GmbH
Konrad-Adenauer-Ufer 37
50668 Köln

Erklären hiermit, dass unser Produkt Beschreibung **Elektrische Ast - und Trimmkettensäge**
Typ **WG307E WG308E (3- Bezeichnung der Maschine, Repräsentant Kettensäge)**
Funktion **Holz sägen**

Den Bestimmungen der folgenden Richtlinien entspricht,
EC Maschinenrichtlinie **2006/42/EC**
Zertifizierungsstelle
Name: Intertek Testing & Certification Limited(Zertifizierungsstelle 0359)
EC EMV-Richtlinie **2004/108/EC**
RoHS Weisung **2011/65/EU**
Umweltbelastende Geräuschemissionen von zur Verwendung im Freien vorgesehenen Geräten und Maschinen, Richtlinie **2000/14/EC geändert durch 2005/88/EC**

- Konformitätsbewertungsverfahren nach **Annex V**

- Gemessene Schallleistung **95.98(A)**
- Garantierte Schallleistung **98dB(A)**

37

Normen:

EN 60745-1
EN 60745-2-13
EN ISO 3744
EN 55014-1
EN 55014-2
EN 61000-3-2
EN 61000-3-3

Zur Kompilierung der technischen Datei ermächtigte Person

Name Russell Nicholson
Adresse Positec Power Tools (Europe) Ltd, PO Box 152, Leeds, LS10 9DS, UK



2013/04/26

Leo yue
POSITEC Qualitätsleiter

-
- 1. CORDON D'ALIMENTATION**

 - 2. VERROUILLAGE DE MISE EN MARCHÉ**

 - 3. POIGNÉE ARRIÈRE**

 - 4. INTERRUPTEUR MARCHÉ/ARRÊT**

 - 5. JAUGE DU NIVEAU DE L'HUILE**

 - 6. ORIFICE DE REMPLISSAGE D'HUILE**

 - 7. POIGNÉE AVANT**

 - 8. MOTEUR**

 - 9. DENTS DE LA SCIE**

 - 10. GUIDE**

 - 11. CHAÎNE**

 - 12. BRIDE D'ACCÈS À LA CHAÎNE**

 - 13. ÉCROU DE LA BRIDE D'ACCÈS À LA CHAÎNE**

 - 14. POSITION AUXILIAIRE**

 - 15. BOULON TENDEUR DE LA CHAÎNE**

 - 16. PIGNON DE CHAÎNE**

 - 17. GOUPILLE D'ARRÊT**

 - 18. LOGEMENT DE LA GOUPILLE D'ARRÊT (Voir B3)**

 - 19. BOUTEILLE D'HUILE**

 - 20. PERCHE (Voir Z4)**

 - 21. SUPPORT À RALLONGE**
-

Les accessoires reproduits ou décrits ne sont pas tous compris avec le modèle standard livré.

CARACTÉRISTIQUES TECHNIQUES

Modèle **WG307E WG308E (3 - désignations des pièces, illustration de la tronçonneuse)**

Tension nominale		220-240V~50/60Hz
puissance nominale		600W
vitesse à vide nominale		3000/min
Longueur du guide		150mm
Quantité d'huile dans le réservoir		30ml
Pas de chaîne		6.4mm
Echelle limnimétrique à chaîne		1.3mm
Vitesse de coupe		5.5m/s
Nombre de maillons		42
Masse	WG307E	3.7kg (sans la perche)
	WG308E	5.3kg (avec la perche)

DONNÉES SUR LE BRUIT ET LES VIBRATIONS

Niveau de pression acoustique	L_{PA} : 74.41dB(A) K_{PA} : 3dB(A)
Niveau de puissance acoustique	L_{WA} : 93.82dB(A) K_{WA} : 3dB(A)
Porter des protections auditives lorsque la pression sonore est supérieure à	80dB(A) 
Valeur de vibration mesurée	1.48m/s ² K=1.5m/s ² (WG307E)
	1.71m/s ² K=1.5m/s ² (WG308E)

ACCESSOIRES

	WG307E	WG308E
Clé	1	
Bouteille d'huile	1	
Goupille d'arrêt	1	
Crochet de câble	1	2
Huile adhérente pour chaîne (100ml)	1	
Perche (WA0163)	/	1
Bandoulière	/	1

Nous recommandons d'acheter tous les accessoires dans le magasin d'acquisition de la machine. Il est impératif d'utiliser des accessoires de bonne qualité et de marque connue et de choisir l'accessoire correct recommandé dans ce manuel. Pour plus d'informations, se référer à l'emballage des accessoires. Le personnel du magasin est également là pour vous conseiller.

AVERTISSEMENTS DE SECURITE GENERAUX POUR L'OUTIL



AVERTISSEMENT! Lire tous les avertissements de sécurité et toutes les instructions. Ne pas suivre les avertissements et instructions peut donner lieu à un choc électrique, un incendie et/ou une blessure sérieuse.

CONSERVER TOUS LES AVERTISSEMENTS ET TOUTES LES INSTRUCTIONS POUR POUVOIR S'Y REPORTER ULTÉRIEUREMENT.

Le terme «outil» dans les avertissements fait référence à votre outil électrique alimenté par le secteur (avec cordon d'alimentation) ou votre outil fonctionnant sur batterie (sans cordon d'alimentation).

1) SÉCURITÉ DE LA ZONE DE TRAVAIL

a) Conserver la zone de travail propre et bien éclairée. Les zones en désordre ou sombres sont propices aux accidents.

b) Ne pas faire fonctionner les outils électriques en atmosphère explosive, par exemple en présence de liquides inflammables, de gaz ou de poussières. Les outils électriques produisent des étincelles qui peuvent enflammer les poussières ou les fumées.

c) Maintenir les enfants et les personnes présentes à l'écart pendant l'utilisation de l'outil. Les distractions peuvent vous faire perdre le contrôle de l'outil.

2) SÉCURITÉ ÉLECTRIQUE

a) Il faut que les fiches de l'outil électrique soient adaptées au socle. Ne jamais modifier la fiche de quelque façon que ce soit. Ne pas utiliser d'adaptateurs avec des outils à branchement de terre. Des fiches non modifiées et des socles adaptés réduiront le risque de choc électrique.

b) Éviter tout contact du corps avec des surfaces reliées à la terre telles que les tuyaux, les radiateurs, les cuisinières et les réfrigérateurs. Il

existe un risque accru de choc électrique si votre corps est relié à la terre.

- c) Ne pas exposer les outils à la pluie ou à des conditions humides.** La pénétration d'eau à l'intérieur d'un outil augmentera le risque de choc électrique.
- d) Ne pas maltraiter le cordon. Ne jamais utiliser le cordon pour porter, tirer ou débrancher l'outil. Maintenir le cordon à l'écart de la chaleur, du lubrifiant, des arêtes ou des parties en mouvement.** Des cordons endommagés ou emmêlés augmentent le risque de choc électrique.
- e) Lorsqu'on utilise un outil à l'extérieur, utiliser un prolongateur adapté à l'utilisation extérieure.** L'utilisation d'un cordon adapté à l'utilisation extérieure réduit le risque de choc électrique.
- f) Si l'usage d'un outil dans un emplacement humide est inévitable, utiliser une alimentation protégée par un dispositif à courant résiduel (DDR).** L'usage d'un DDR réduit le risque de choc électrique.

3) SÉCURITÉ DES PERSONNES

- a) Restez vigilant, regardez ce que vous êtes en train de faire et faire preuve de bon sens dans votre utilisation de l'outil. Ne pas utiliser un outil lorsque vous êtes fatigué ou sous l'emprise de drogues, d'alcool ou de médicaments.** Un moment d'inattention en cours d'utilisation d'un outil peut entraîner des blessures graves des personnes.
- b) Utiliser un équipement de sécurité. Toujours porter une protection pour les yeux.** Les équipements de sécurité tels que les masques contre les poussières, les chaussures de sécurité antidérapantes, les casques ou les protections acoustiques utilisés pour les conditions appropriées réduiront les blessures de personnes.
- c) Éviter tout démarrage intempestif. S'assurer que l'interrupteur est en position arrêté avant de brancher l'outil au secteur et/ou au bloc de**

batteries, de le ramasser ou de le porter. Porter les outils en ayant le doigt sur l'interrupteur ou brancher des outils dont l'interrupteur est en position marche est source d'accidents.

- d) Retirer toute clé de réglage avant de mettre l'outil en marche.** Une clé laissée fixée sur une partie tournante de l'outil peut donner lieu à des blessures de personnes.
- e) Ne pas se précipiter. Garder une position et un équilibre adaptés à tout moment.** Cela permet un meilleur contrôle de l'outil dans des situations inattendues.
- f) S'habiller de manière adaptée. Ne pas porter de vêtements amples ou de bijoux. Garder les cheveux, les vêtements et les gants à distance des parties en mouvement.** Des vêtements amples, des bijoux ou les cheveux longs peuvent être pris dans des parties en mouvement.
- g) Si des dispositifs sont fournis pour le raccordement d'équipements pour l'extraction et la récupération des poussières, s'assurer qu'ils sont connectés et correctement utilisés.** Utiliser des collecteurs de poussière peut réduire les risques dus aux poussières.

4) UTILISATION ET ENTRETIEN DE L'OUTIL

- a) Ne pas forcer l'outil. Utiliser l'outil adapté à votre application.** L'outil adapté réalisera mieux le travail et de manière plus sûre au régime pour lequel il a été construit.
- b) Ne pas utiliser l'outil si l'interrupteur ne permet pas de passer de l'état de marche à arrêt et vice versa.** Tout outil qui ne peut pas être commandé par l'interrupteur est dangereux et il faut le réparer.
- c) Débrancher la fiche de la source d'alimentation en courant et/ou le bloc de batteries de l'outil avant tout réglage, changement d'accessoires ou avant de ranger l'outil.** De telles mesures de sécurité préventives réduisent

le risque de démarrage accidentel de l'outil.

- d) Conserver les outils à l'arrêt hors de la portée des enfants et ne pas permettre à des personnes ne connaissant pas l'outil ou les présentes instructions de le faire fonctionner.** Les outils sont dangereux entre les mains d'utilisateurs novices.
- e) Observer la maintenance de l'outil. Vérifier qu'il n'y a pas de mauvais alignement ou de blocage des parties mobiles, des pièces cassées ou toute autre condition pouvant affecter le fonctionnement de l'outil. En cas de dommages, faire réparer l'outil avant de l'utiliser.** De nombreux accidents sont dus à des outils mal entretenus.
- f) Garder affûtés et propres les outils permettant de couper.** Des outils destinés à couper correctement entretenus avec des pièces coupantes tranchantes sont moins susceptibles de bloquer et sont plus faciles à contrôler.
- g) Utiliser l'outil, les accessoires et les lames etc., conformément à ces instructions, en tenant compte des conditions de travail et du travail à réaliser.** L'utilisation de l'outil pour des opérations différentes de celles prévues pourrait donner lieu à des situations dangereuses.

5) MAINTENANCE ET ENTRETIEN

- a) Faire entretenir l'outil par un réparateur qualifié utilisant uniquement des pièces de rechange identiques.** Cela assurera le maintien de la sécurité de l'outil.

AVERTISSEMENTS POUR LES TRONÇONNEUSES

- 1. Tenir toutes les parties du corps à distance de la chaîne, lorsque la tronçonneuse tourne. Avant la mise en service, s'assurer que la chaîne ne touché rien.** Lors du travail avec la tronçonneuse, dans un moment

d'inattention, des vêtements ou des parties du corps peuvent être happés par la chaîne.

- 2. Tenir la tronçonneuse à chaîne à deux mains, la main droite sur la poignée arrière et la main gauche sur la poignée avant.** Une autre position de travail lors de la mise en service de la tronçonneuse à chaîne n'est pas admissible, vue que cela augmenterait le risque de blessures.
- 3. Porter des lunettes de protection ainsi qu'une protection acoustique. Nous conseillons également le port d'un équipement de protection pour la tête, les mains, les jambes et les pieds.** Des vêtements de protection appropriés diminuent le risque de blessure par les copeaux projetés dans tous les sens ou par un contact intempestif avec la chaîne de la scie.
- 4. Ne travaillez pas sur un arbre avec la tronçonneuse.** En cas d'utilisation de la tronçonneuse sur un arbre, il y a risque de blessures.
- 5. Toujours veiller à garder une position stable et équilibrée et n'utiliser la tronçonneuse que lorsque vous vous trouvez sur un sol ferme et plan.** Si vous utilisez une échelle, un sol glissant ou instable peut entraîner une perte de contrôle de l'équilibre et de la tronçonneuse.
- 6. Lors de la coupe d'une branche tendre, s'attendre à ce qu'elle revienne comme un ressort.** Quand la tension dans les fibres de bois se relâche, la branche sous tension peut frapper l'utilisateur et/ou lui faire perdre le contrôle de la tronçonneuse.
- 7. Être spécialement vigilant lors de la coupe de broussailles et de jeunes arbres.** Les branches fines peuvent être happées par la tronçonneuse et vous frapper ou vous faire perdre l'équilibre.
- 8. Suivre les instructions concernant le graissage, le serrage de la chaîne et le remplacement d'accessoires.** Une chaîne qui n'est pas tendue ou graissée comme il faut peut se rompre ou augmenter le risque d'un contrecoup.
- 9. Maintenir les poignées sèches, propres et exemptes de graisse et d'huile.** Les poignées couvertes de graisse et d'huile sont glissantes et entraînent une perte de contrôle.
- 10. Ne scier que du bois. N'utiliser la tronçonneuse que pour les travaux pour lesquels elle est conçue – par exemple : Ne jamais utiliser la tronçonneuse pour scier des matières plastiques, de la maçonnerie ou des matériaux de construction qui ne sont pas en bois.** L'utilisation de la tronçonneuse pour des travaux non conformes peut entraîner des situations dangereuses.
- 11.** Pour plus de sécurité, il est recommandé d'utiliser un disjoncteur différentiel avec un courant de défaut de 30 mA maximum.
- 12. Saisissez toujours la scie par ses points isolés, au cas où la chaîne heurterait des câbles électriques cachés.** En cas de contact avec un câble "sous tension", les parties métalliques de la machine s'électrisent immédiatement, exposant alors l'utilisateur à un risque d'électrocution.

SYMBOLES



Lire le manuel



Avertissement



Porter une protection pour les yeux



Porter une protection pour les oreilles



Porter un masque contre la poussière



Ne pas exposer à la pluie



Avant tous les travaux de réglage et de maintenance, u lorsque le câble électrique est endommagé u coupé, retirer immédiatement la fiche de a prise de courant.



Classe de protection



Les déchets d'équipements électriques et électroniques ne doivent pas être déposés avec les ordures ménagères. Ils sont collectés pour être recyclés dans des centres spécialisés. Consultez les autorités locales ou votre revendeur pour obtenir des renseignements sur l'organisation de la collecte.

UTILISATION CONFORME

Cette JawSaw vous permet de couper des branches et des bûches jusqu'à 100mm de diamètre, mais aucun objet en métal (Voir A).

RÉGLAGE / ASSEMBLAGE



AVERTISSEMENT: Avant le réglage de la chaîne ou d'autres éléments, assurez-vous que l'outil est arrêté et débranché.

Toutes les chaînes de scie s'usent et se relâchent au cours du temps. Vérifiez régulièrement l'état et la tension de la chaîne. Si vous constatez un espace entre la chaîne et le guide, retendez la chaîne.



AVERTISSEMENT:

- **Débranchez la JawSaw de la prise secteur avant de retendre la chaîne.**
- **Les bords coupants de la chaîne sont affûtés. Utilisez des gants de protection pour manipuler la chaîne.**

L'outil est livré prêt à l'utilisation. Toutefois, nous vous recommandons de contrôler la tension de la chaîne et des écrous de fixation avant utilisation et, le cas échéant, d'effectuer les réglages nécessaires.

TENSION DE LA CHAÎNE

1. Poussez la poignée jusqu'à ce que le guide de la chaîne se trouve au milieu de l'ouverture des mâchoires, comme illustré ci-dessous. Verrouillez le guide de la chaîne dans cette position en insérant la goupille (17) placée sur le cordon d'alimentation dans son logement (18) sous la poignée (Voir B1-B3).
2. Retirez la bride d'accès à la chaîne (12) à l'aide de la clé fournie, tournant le boulon de fixation de 1/4 tour dans le sens contraire des aiguilles d'une montre (Voir C).
3. Dévissez le boulon tendeur (15) jusqu'à relâcher la tension sur la chaîne (au moins 2 tours dans le sens contraire des aiguilles d'une montre sont nécessaires) (Voir D).

4. Resserrez ensuite le boulon tendeur. Le système attaché à ce boulon augmente progressivement la tension sur la chaîne. **IMPORTANT:** Une surtension de la chaîne de scie est impossible; tâchez donc de la tendre le plus possible.
5. Pour déterminer la bonne tension, écartez latéralement la chaîne du guide sur environ 3mm; la chaîne doit revenir toute seule à sa place (Voir E).
Recommencez l'instruction 3 jusqu'à ce que la chaîne soit suffisamment tendue, en vérifiant que le guide tourne librement lorsque vous relâchez le boulon tendeur.

CHANGEMENT DE LA CHAÎNE ET DU GUIDE



AVERTISSEMENT:

- **RISQUE DE LACÉRATION.** Portez toujours des gants de protection lors de l'installation ou du retrait de la chaîne coupante. Celle-ci est très affûtée et peut vous couper, même à l'arrêt.
 - **DANGER DE BRÛLURE.** Le guide-chaîne et la chaîne peuvent être chauds après l'utilisation. Laissez-les refroidir avant de procéder au remplacement.
1. Placez l'outil sur une surface stable.
 2. Débranchez le cordon d'alimentation de la prise secteur, installez la goupille de verrouillage et enlevez la bride d'accès à la chaîne, comme décrit dans la section précédente.
 3. Montez uniquement des pièces de rechange de la marque WORX.
 4. Dévissez et retirez le boulon tendeur de la chaîne.
 5. Dégagez le guide (10) et la chaîne (11) de la scie, inclinant quelque peu le guide pour le sortir de ses deux axes de positionnement (d) (Voir I).
 6. Si vous remplacez le guide, retirez la plaque de montage (a) (elle est maintenue par une seule vis) et montez-la sur le nouveau guide. Le guide est symétrique et le côté dirigé vers l'extérieur n'importe donc pas (vous pouvez l'inverser si le bord

inférieur est usé) (Voir F).

7. Avant de remonter le guide, vérifiez que le petit trou d'huile (b) et la fente de la chaîne (c) ne sont pas obstrués par des saletés ou de la sciure. Le cas échéant, nettoyez-les avec un cure-dent (Voir G1,G2).
8. Montez la chaîne sur le guide. Vérifiez que les dents de la chaîne sont orientées dans la bonne direction (Voir H). La coupe s'effectue vers l'intérieur par rapport au bord tranchant inférieur.
9. Placez la plaque de montage (a) en direction du moteur, maintenez la chaîne en place sur le guide et introduisez cet ensemble à l'intérieur de la scie, en l'inclinant au-dessus des axes de positionnement (d) puis engageant la chaîne sur la couronne d'entraînement (16) (Voir I). La chaîne est un peu trop longue afin de permettre de la monter sur la couronne d'entraînement, ce qui nécessite qu'elle soit correctement installée dans le porte-guide.
10. Vérifiez que toutes les pièces sont posées correctement (Voir J).
11. Remontez et revissez le boulon tendeur de la chaîne. La came (e) du boulon tendeur enclenche l'onglet saillant (f) de la plaque de montage et pousse le guide vers l'extérieur pour tendre la chaîne. Serrez le boulon jusqu'à ce que la chaîne soit suffisamment tendue (reportez-vous à la section **TENSION DE LA CHAÎNE**).
12. Fermez la bride d'accès à la chaîne et retirez la goupille de verrouillage.

GRAISSAGE DE LA CHAÎNE



IMPORTANT: La JawSaw vous est livrée sans huile dans le réservoir. Il est important de la remplir d'huile avant de l'utiliser. Toute huile de n'importe quelle marque pour lubrifier la barre et la chaîne peut être utilisée.

Ne l'utilisez surtout pas avant d'avoir rempli le réservoir d'huile. Un manque d'huile diminue les performances de la scie, impose une surcharge au moteur avec le risque que celui-ci grille.

REPLIR LE RÉSERVOIR D'HUILE: DÉBRANCHEZ VOTRE MACHINE-OUTIL DU SECTEUR AVANT DE REPLIR LE RÉSERVOIR D'HUILE.

1. Remplissez une bouteille d'huile avec une huile spéciale pour le guide de la chaîne (Voir K).
2. Posez la JawSaw de façon à ce que l'orifice de remplissage d'huile (6) soit dirigé vers le haut.
3. Dévissez le bouchon du réservoir d'huile (g).
4. Utilisez la bouteille pour remplir le réservoir d'huile (Voir L).
5. Revissez le bouchon du réservoir d'huile (Voir M).

 **IMPORTANT: Utilisez uniquement les huiles recommandées par le constructeur pour ne pas endommager votre JawSaw. Ne jamais utiliser d'huile recyclée ou d'huile usée. L'utilisation d'une huile non autorisée entraîne la perte du bénéfice de la garantie.**

CONTRÔLE DU GRAISSAGE AUTOMATIQUE

Votre JawSaw travaille à une vitesse moindre que celle des modèles classiques de scie électrique, aussi nécessite-t-elle moins d'huile. Cependant, son bon fonctionnement exige un graissage continu.

Pour cela, vérifiez régulièrement le niveau d'huile au travers de la fenêtre de contrôle du réservoir.

Au cours de tout travail avec cette scie, regardez régulièrement la chaîne et le guide. Vous devez apercevoir sur chacun d'eux une légère couche d'huile. Si la chaîne et le guide sont secs, retirez-les (pour les instructions, reportez-vous à la section précédente) et vérifiez que le trou de graissage du guide n'est pas bouché.

Si l'huile peut s'écouler librement, que le réservoir contient suffisamment d'huile et, malgré tout, que l'huile n'arrive pas sur la chaîne et le guide, apportez votre machine-outil à un service d'après-vente WORX.

UTILISATION

PRÉPARATION DE VOTRE JAWSAW



AVERTISSEMENT:

- **Lisez avec attention tous les avertissements et toutes les instructions. Le non-respect de cette consigne peut entraîner une électrocution, un incendie et/ou de graves blessures.**
- **Lame coupante. Pour prévenir de graves accidents, vérifiez que la scie est débranchée du secteur avant d'effectuer l'une des opérations suivantes.**



ATTENTION: Lame coupante. Portez toujours des gants de protection lors de l'installation ou du retrait de la chaîne coupante. Celle-ci est très affûtée et peut vous couper, même à l'arrêt.

BRANCHEMENT D'UNE RALLONGE ÉLECTRIQUE

1. Pour empêcher que la rallonge ne se débranche, renforcez le branchement avec un collier ou tout autre dispositif de retenue.
2. Pour réduire les contraintes sur le cordon d'alimentation, nous avons prévu un tel dispositif sur votre scie. Pour l'utiliser, faites une boucle au bout de la rallonge, enfiler cette boucle dans le trou situé en bas du support, passez-la autour du crochet situé de l'autre côté et tirez dessus pour la serrer sur le crochet (Voir N).
3. Éloignez la rallonge des dents de la scie et retirez tous les objets pouvant gêner le mouvement de la rallonge pendant que vous travaillez. Évitez tout contact de la rallonge avec une source de chaleur, de l'huile, de l'eau et des bords acérés.



AVERTISSEMENT:

- N'utilisez aucune JawSaw sans vous être assuré qu'elle ne présente aucun signe de dommage, qu'elle est correctement réglée et qu'elle est complètement et correctement assemblée.
- Vérifiez que la chaîne de la scie s'arrête lorsque vous relâchez la gâchette de marche/arrêt.

- N'essayez jamais de régler le guide ou la chaîne alors que la scie est branchée sur une prise secteur.

MISE EN FONCTIONNEMENT/ARRÊT

La gâchette de marche/arrêt est verrouillée pour empêcher tout démarrage accidentel. Ce verrouillage est effectué par deux boutons (2), un pour les coupes descendantes (du haut vers le bas) et un pour les coupes montantes (du bas vers le haut).

Pour mettre en route le moteur, appuyez sur l'un des boutons de verrouillage avec votre pouce et appuyez sur la gâchette de marche/arrêt (Voir O).

Pour arrêter le moteur, relâchez simplement la gâchette.

TRAVAILLER

Vous devez vérifier le niveau d'huile au travers de la fenêtre de contrôle (5) avant et pendant tout travail avec votre scie. Rajouter de l'huile dès que le niveau d'huile a atteint le bord inférieur du voyant de contrôle.

Après avoir changé la chaîne (11), vérifiez la tension de celle-ci toutes les 10 minutes environ au cours du travail.

Posez toujours une main sur la poignée secondaire lorsque vous coupez avec la scie (Voir P1, P2)

1. Branchez la scie et la rallonge sur une prise secteur.
2. Saisissez fermement la scie avec vos deux mains, la main gauche (1) sur la poignée avant et la main droite (2) sur la poignée arrière. Tenir en permanence les poignées serrées avec les doigts et le pouce (Voir P1, P2).

3.  **AVERTISSEMENT:** Cherchez une position d'équilibre. N'utilisez jamais votre JawSaw alors que vous vous tenez sur un tas de branches ou sur une échelle.

REMARQUE: Pour couper des branches posées à même la terre, posez un pied sur la branche pour empêcher qu'elle ne bouge (Voir Q).

 **IMPORTANT!** N'approchez jamais vos pieds des dents de la chaîne. Veillez à les tenir constamment à une distance de sécurité suffisante (Voir Q).

4. Amenez la chaîne de la scie juste au-dessus de la pièce de bois à couper.

AVERTISSEMENT:

- Ne forcez pas votre machine-outil. Laissez la chaîne pénétrer le bois.
 - Ne démarrez jamais le moteur alors que la chaîne de la scie repose sur la branche ou le tronc à couper.
5. Démarrez le moteur de la scie.
 6. Poussez la poignée arrière vers la poignée avant pour effectuer la coupe.
 7. Arrêtez le moteur dès que le guide et la chaîne sont revenus à leur position de départ.

AVERTISSEMENT:

- Pendant la coupe (instruction 6 ci-dessus), ne poussez pas exagérément sur la poignée mais laissez la chaîne avancer dans le bois sous l'effet des forces de rotation.
- Exercer une force excessive sur la poignée arrière alors que la scie fonctionne risque d'imposer une surcharge au moteur.

 **ATTENTION:** À la fin de chaque découpe, préparez-vous à supporter tout le poids de votre machine-outil.

TAILLAGE DES BRANCHES:

Avant de couper une branche, examinez les points suivants:

1. Est-ce que la branche est lourde et peut-elle causer des dommages dans sa chute?
 - Pour couper de grosses grandes, procédez par petites sections à partir de l'extrémité la plus éloignée du tronc.
 - Évaluez toujours le point de chute de la branche AVANT de la couper.
 - Ne vous tenez jamais sous la branche que vous coupez.
2. Est-ce que la branche peut casser avant de terminer la coupe? (Voir R1, R2)
 - Pour éviter qu'une branche ne casse prématurément, effectuez une petite entaille en mode inversé, en dessous de la branche (sur moins de 1/3 du diamètre de la branche).
 - Repositionnez la JawSaw pour une coupe normale, descendez-la sur toute

- l'épaisseur de la branche, légèrement plus loin du tronc que l'entaille initiale.
3. Est-ce que la branche est sous tension, au point de sauter soudainement ou de coincer la chaîne de la scie pendant la découpe?
- Tenez-vous toujours en dehors du chemin d'une branche flexible. Elle peut soudainement venir frapper l'utilisateur et le blesser gravement ou lui faire perdre le contrôle de la scie.
 - Coupez toujours du côté sous tension d'une branche, généralement le dessus pour les branches attachées à un arbre debout et un côté quelconque pour les branches attachées à un arbre couché à terre.
 - Si la coupe devient difficile parce que la chaîne coince dans la branche, vous coupez probablement du mauvais côté. Maintenez le moteur en marche et tirez la scie vers l'extérieur jusqu'à la dégager complètement.
 - Si la scie est bloquée dans la branche, n'exercez pas une force excessive pour l'en dégager. Soulevez plutôt la branche pour ouvrir l'entaille déjà faite et demandez à quelqu'un de sortir la scie de la branche.

RECU DE L'APPAREIL

La chaîne de la scie est couverte par un carter mais vous n'êtes pas, pour autant, à l'abri d'un rebond de la scie. Pour éviter le recul de l'appareil:

- Saisissez la scie avec vos deux mains pour découper les branches. Un minimum de force est nécessaire pour maintenir fermement votre machine-outil. Tenir en permanence les poignées serrées avec les doigts et le pouce.
- Vérifiez que tous les éléments de sécurité sont en place et qu'ils fonctionnent correctement.
- Ne pas se précipiter.
- Garder une position et un équilibre adaptés à tout moment.
- Décalez-vous légèrement sur la droite de la scie pour que votre corps ne soit pas en ligne directe avec la chaîne.

- Veillez à ce que l'extrémité du guide ne touche rien lorsque la chaîne tourne.
- Ne plongez pas l'extrémité du guide dans la terre ni n'effectuez de coupes plongeantes (percer le bois à l'aide de l'extrémité du guide).
- Faites attention aux branches en mouvement ou aux autres forces qui pourraient refermer une entaille et pincer ou entraver la chaîne.
- Soyez extrêmement prudent lorsque vous réinsérez la chaîne dans une entaille déjà entamée.
- Ne jamais travailler avec une chaîne lâche, détendue ou fortement usée. Faire attention à la bonne tension de la chaîne.

UTILISATION CORRECTE DE LA SCIE

Ne faire fonctionner la tronçonneuse à chaîne que dans une position stable et équilibrée. Tenir la tronçonneuse à chaîne légèrement à droite du corps (Voir S). La chaîne doit tourner à pleine vitesse avant de toucher le bois. Pour cela, utiliser les griffes d'immobilisation afin de supporter la tronçonneuse à chaîne sur le bois (Voir T). Ne jamais faire fonctionner la tronçonneuse à chaîne les bras tendus. Ne pas essayer de scier à des endroits d'accès difficile ou debout sur une échelle (Voir U).

SCIAGE DU BOIS SOUS TENSION (Voir V)



AVERTISSEMENT: Lors de la coupe d'une branche tendre, s'attendre à ce qu'elle revienne comme un ressort. Quand la tension dans les fibres de bois se relâche, la branche sous tension peut frapper l'utilisateur et/ou lui faire perdre le contrôle de la tronçonneuse.

Si le bois repose des deux côtés, couper d'abord par le haut un tiers du diamètre du tronc (Y), puis tronçonner le tronc au même endroit par le bas (Z) afin d'éviter des éclats ou le coinçage de la tronçonneuse à chaîne. Faire attention cependant à ne pas toucher le sol. Si, par contre, le bois ne repose que d'un seul côté, couper d'abord par en bas un tiers du diamètre du tronc (Y), puis tronçonner le tronc au même endroit par le haut (Z) afin d'éviter des éclats ou le coinçage de la tronçonneuse à chaîne.

EBRANCHAGE (Voir W)

Il s'agit ici du découpage des branches d'un arbre abattu. Lors de l'ébranchage, ne pas commencer par le découpage des grosses branches inférieures. Ces dernières soutiennent l'arbre. Découper les branches plus petites conformément à l'illustration, d'une seule coupe. Les branches sous tension devraient être sciées du bas vers le haut afin d'éviter que la scie ne se coince.

TRONÇONNER LES TRONCS D'ARBRE (Voir X)

Il s'agit du découpage en tronçons de l'arbre abattu. Veiller à maintenir une position stable et à répartir le poids de votre corps uniformément sur vos deux pieds. Suivre les instructions simples pour sciage facile.



AVERTISSEMENT: (Voir Y)

- Si vous travaillez sur une pente, faites attention à ce que la scie ne tombe pas car elle risque alors de rouler jusqu'en bas de la colline. Immobilisez le tronc avec des pieux en bois. Plantez les pieux dans la terre, en aval du tronc dans le sens de la descente. Placez-vous en amont du tronc pour le couper. La bûche est susceptible de rouler après la découpe (Voir Y).
- N'essayez jamais de couper deux branches en même temps. Le risque de rebond est alors bien plus grand.
- Ne maintenez jamais le tronc ou la branche que vous coupez avec votre main ou votre jambe.
- Ne demandez à personne de maintenir le tronc ou la branche que vous coupez.
- Arrêtez le moteur et débranchez la scie de la prise secteur avant de la déplacer.

MONTAGE DE LA PERCHE (EN CAS D'UTILISATION AVEC LE TUBE OPTIONNEL)



AVERTISSEMENT: Avant de fixer la perche (20), vérifiez que le moteur est éteint et que la scie est débranchée du secteur.

1. Tournez la manette de verrouillage pour que la bride de la poignée s'ouvre sous l'action du ressort de rappel (Voir Z1).
2. Décalez légèrement la perche par rapport à l'axe de la scie, insérez la patte métallique dans la fente placée derrière la poignée avant et redressez la perche en direction de la poignée arrière de l'outil (Voir Z2).
3. Positionnez la bride de la poignée de la perche à l'intérieur de la poignée arrière de la JawSaw, comme illustré sur la figure Z3. Pour que la bride s'adapte parfaitement à la poignée, poussez le bouton de verrouillage et appuyez sur la gâchette de marche/arrêt.
4. Fermez la bride. La manette de verrouillage retourne automatiquement à sa place.
5. Vérifiez que la poignée arrière est correctement assemblée avec la bride et vérifiez que la bride est véritablement verrouillée en position.
6. Branchez le cordon d'alimentation de la scie au câble électrique de la perche ①. (Voir Z4).



AVERTISSEMENT!

- **Avant de brancher le cordon d'alimentation de la scie au câble électrique de la perche (① sur la Fig. Z4), vérifiez que le moteur est arrêté et que la scie est débranchée de la prise secteur.**
- **Lorsque vous voulez utiliser la perche avec la scie, raccordez d'abord le cordon d'alimentation de la scie au câble électrique de la perche et uniquement ensuite branchez ce dernier sur une prise secteur.**

DANGER D'ÉLECTROCUTION

N'utilisez jamais votre JawSaw, avec ou sans la perche, pour couper des branches en hauteur à proximité de lignes électriques ou pour couper des branches susceptibles de toucher des lignes électriques dans leur chute.

COUPE AVEC LA BANDOULIÈRE (EN CAS D'UTILISATION AVEC LE TUBE OPTIONNEL) (Voir Z5)

Le tube de rallonge est fourni avec une

bandoulière permettant une meilleure tenue de la scie lorsque vous la soulevez au-dessus de la tête. Accrochez la bandoulière au tube de rallonge et passez-la sur votre épaule. La bandoulière permet également d'amortir la chute lorsque la scie tombe brusquement à la fin d'une coupe.

MANIPULATION DE LA PERCHE (EN CAS D'UTILISATION AVEC LE TUBE OPTIONNEL)

1. Montez la perche comme nous vous l'indiquons dans la section **"MONTAGE DE LA PERCHE"**.
2. Raccordez le cordon d'alimentation de la JawSaw au câble électrique de la perche puis branchez ce dernier sur une prise secteur.
REMARQUE: Davantage de force est nécessaire pour manipuler la JawSaw avec la perche.
La perche est nécessaire pour couper les branches se trouvant au-dessus de la hauteur de vos épaules. Elle est inutile, voire encombrante, pour les branches en dessous de cette hauteur ou à cette hauteur.
3. Levez progressivement la JawSaw avec la perche en direction des branches (Voir AA). Pour lever la JawSaw en position verticale, mettez-la dans cette position puis levez la perche en la poussant d'une main puis de l'autre main, progressivement.
4. Avant de couper une branche en hauteur, reprenez toutes les recommandations de la section **"TAILLAGE DES BRANCHES"**, avec une attention plus particulière pour le chemin de chute de la branche.

 **AVERTISSEMENT: Ne vous tenez pas directement sous la branche que vous coupez. Tenez toutes les personnes éloignées. N'utilisez jamais votre scie lorsque votre position est instable, par exemple sur une échelle. N'utilisez jamais votre scie à proximité de câble, de lignes électriques et de lignes téléphoniques. Respectez une distance de sécurité de 3 m avec les lignes électriques aériennes (Voir AB1-AB4).**

5. Placez la scie perpendiculairement à la branche que vous voulez couper.
REMARQUE: N'essayez pas de couper des branches de plus de 100 mm de diamètre.
6. Saisissez fermement la poignée de la perche avec une main. Saisissez la partie métallique de la perche ou sa poignée coulissante avec l'autre main (Voir AC).
7. Effectuez la coupe selon les indications de la section **"TAILLAGE DES BRANCHES"**.
8. Juste avant la fin de la coupe, préparez-vous à porter tout le poids de la scie au moment de la chute de la branche.

 **AVERTISSEMENT: Ne lâchez pas la JawSaw sous la pression exercée pendant la coupe et sous le poids de la scie au moment de la chute de la branche. En tombant sur le sol, elle risque de s'abîmer.**

ENTRETIEN ET RECUL DE L'APPAREIL

Exécutez les instructions d'entretien rapportées dans ce guide. Un nettoyage convenable de la scie et de la chaîne, et un entretien régulier du guide peuvent réduire les risques de rebond. Vérifiez et nettoyez la scie après chaque utilisation. Ces recommandations peuvent suffire pour garder votre machine-outil en bon état pendant longtemps. Chaque affutage des dents de la chaîne augmente le risque de rebond.

ENTRETIEN ET STOCKAGE

1. Débranchez la JawSaw de la prise secteur:
 - Lorsque vous ne l'utilisez pas;
 - Avant de la déplacer;
 - Avant de la laisser sans surveillance;
 - Avant de la réparer;
 - Avant de monter la perche;
 - Avant de la nettoyer;
 - Avant de monter des accessoires ou des pièces (la chaîne de la scie, le carter de la chaîne, etc.).
2. Avant et après chaque découpe avec votre scie, vérifiez :

- Que la scie, et notamment son cordon d'alimentation, ne présente aucun signe de dommage;
 - Le bon fonctionnement de la poignée et du guide de la chaîne;
 - Tension correcte de la chaîne: lorsque vous tirez la chaîne vers le haut, elle ne doit pas pouvoir se détacher de plus de 1,6 mm au-dessus du guide de chaîne;
 - La lubrification de la chaîne.
3. N'utilisez pas votre JawSaw si:
 - La gâchette de marche/arrêt ou son bouton de verrouillage ne fonctionne pas correctement;
 - Le ressort de la poignée ne suffit pas à ramener la poignée à sa position initiale;
 - Vous constatez un autre dommage affectant la sécurité ou le fonctionnement de la scie.
 4. Prenez soin de votre jawsaw et apportez-la sans tarder à un technicien qualifié en cas de dommage ou de mauvais fonctionnement.
 - N'exposez pas votre jawsaw à la pluie.
 - Pour obtenir les meilleures performances de votre machine-outil et l'utiliser en toute sécurité, veillez à ce que la chaîne soit toujours propre, affûtée et lubrifiée.
 - Conformez-vous aux instructions de ce guide pour affuter les dents de la chaîne.
 - Nettoyez régulièrement les poignées et essuyez immédiatement les traces d'huile.
 - Vérifiez régulièrement que les vis et les écrous sont suffisamment serrés.
 - Ne portez jamais votre jawsaw par son cordon d'alimentation.
 - Ne tirez jamais sur le cordon d'alimentation pour le débrancher de la prise secteur.
 - Éloignez le cordon d'alimentation de toute source de chaleur, de l'huile et de bords acérés.
 - Vérifiez le bon état de vos rallonges et ne les utilisez pas au moindre signe de dommage.
 5. Faire entretenir l'outil par un réparateur qualifié utilisant uniquement des pièces de rechange identiques.
 6. Si vous n'utilisez plus votre jawsaw, rangez-la

- En hauteur, dans un endroit qui ferme à clé pour rester hors de portée des enfants;
- Dans un endroit sec.

CHANGEMENT DE LA CHAÎNE ET DU GUIDE

Remplacez la chaîne lorsque les couteaux sont trop usés pour être affûtés ou en cas de rupture de la chaîne. La nouvelle chaîne doit présenter toutes les caractéristiques techniques mentionnées dans ce guide. Avec toute nouvelle chaîne, changez également la couronne d'entraînement pour optimiser le travail de la chaîne. Vérifiez l'état du guide avant d'affuter la chaîne. Travailler avec un guide usé ou endommagé vous expose à un risque de blessures, expose la chaîne à des dommages et rend la coupe plus difficile. Pour changer le guide, reportez-vous à la section **CHANGER LE GUIDE ET LA CHAÎNE** dans Montage et réglages.

CONTRÔLE DU GRAISSAGE AUTOMATIQUE



AVERTISSEMENT:

- **Avant le réglage de la chaîne ou d'autres éléments, assurez-vous que l'outil est arrêté et débranché. La scie et la chaîne peuvent causer de graves blessures, voire entraîner la mort.**
- **Les bords coupants de la chaîne sont affûtés. Utilisez des gants de protection pour manipuler la chaîne.**

Garder affûtés et propres les outils permettant de couper. Vous travaillez plus rapidement et diminuez les risques. Une chaîne aux dents émoussées accélère l'usure de la couronne d'entraînement, du guide, de la chaîne et du moteur. Les dents sont probablement émoussées lorsque vous devez forcer la scie dans le bois ou lorsque la découpe produit uniquement de la sciure avec quelques gros morceaux.

GRAISSAGE DU PIGNON

REMARQUE: Il n'est pas nécessaire d'enlever la chaîne ou le guide pour graisser le pignon.

1. Nettoyez le guide et le pignon.

2. Insérez la pointe du pistolet de graissage à l'intérieur du trou de graissage (h) et injectez la graisse jusqu'à ce qu'elle apparaisse sur le bord extérieur des pointes d'engrenage (Voir AD).
3. Pour pouvoir graisser toutes les parties du pignon (i), vous aurez peut-être besoin de le faire tourner. Pour cela, tirez la chaîne à la main de manière à faire tourner le pignon et à amener les différentes parties du pignon en face du trou de graissage, les unes après les autres (Voir AD).

NETTOYAGE

Retirez régulièrement le panneau d'accès à la chaîne et éliminez les débris.

Nettoyez régulièrement les orifices de ventilation à l'aide d'une brosse sèche et propre.

Pour nettoyer l'outil, utilisez exclusivement du savon doux et un chiffon humide. Évitez toute pénétration de liquide dans l'outil et ne plongez aucune pièce dans du liquide.

TRANSPORT

Si vous devez transporter votre scie, protégez le guide et la chaîne avec le carter fourni.

DÉPANNAGE

En cas de problème avec la scie, consultez le tableau ci-dessous:

PROBLÈME	CAUSE POSSIBLE	REMÈDE
Le moteur ne démarre pas.	Le fusible a sauté ou le disjoncteur s'est déclenché. Câble électrique endommagé.	Vérifiez le fusible et le disjoncteur. Vérifiez que la prise secteur fonctionne et que le cordon d'alimentation est correctement branché.
Chaîne/glissière trop chaude.	Tension trop grande de la chaîne. Pas d'huile dans le réservoir.	Reportez-vous à la section TENSION DE LA CHAÎNE. Reportez-vous à la section GRAISSAGE DE LA CHAÎNE.
La chaîne flotte quelque peu.	La chaîne n'est pas suffisamment tendue.	Reportez-vous à la section TENSION DE LA CHAÎNE.
La coupe n'est pas jolie.	La chaîne n'est pas suffisamment tendue. Chaîne usée.	Reportez-vous à la section TENSION DE LA CHAÎNE. REMARQUE: Une chaîne trop tendue s'use bien plus vite et use bien plus vite le guide. Reportez-vous à la section CHANGEMENT DE LA CHAÎNE ET DU GUIDE.
Le moteur démarre mais la scie ne coupe pas.	Dents de la chaîne orientées dans la mauvaise direction. Voir H.	Reportez-vous à la section CHANGEMENT DE LA CHAÎNE ET DU GUIDE.

PROTECTION DE L'ENVIRONNEMENT



Ce produit est marqué du symbole du tri sélectif relatif aux déchets d'équipements électriques et électroniques. Cela signifie que ce produit doit être pris en charge par un système de collecte sélectif conformément à la directive Européenne 2002/96/CE afin de pouvoir soit être recyclé soit démantelé afin de réduire tout impact sur l'environnement. Les produits électroniques n'ayant pas fait l'objet d'un tri sélectif sont potentiellement dangereux pour l'environnement et la santé humaine en raison de la présence de substances dangereuses.

DÉCLARATION DE CONFORMITÉ

Nous,
POSITEC Germany GmbH
Konrad-Adenauer-Ufer 37
50668 Köln

Déclarons ce produit,
Description **Scie électrique d'ébranchage et de taillage**

Modèle **WG307E WG308E (3 - désignations des pièces, illustration de la tronçonneuse)**

Fonction **Découpe de bois**

Conforme aux directives suivantes,
Directive européenne Machine **2006/42/EC**

Notification réalisée par

Nom : Intertek Testing & Certification

Limited (Notification réalisée par 0359)

Directive européenne sur la Compatibilité

ElectroMagnétique **2004/108/CE**

Directive RoHS **2011/65/EU**

Directive sur l'émission du bruit pour un équipement à utiliser en extérieur

2000/14/CE amendée par 2005/88/CE

- Procédure d'évaluation de la conformité conformément à **Annex V**

- Niveau de pression acoustique **95.98dB(A)**

- Niveau d'intensité acoustique **98dB(A)**

53

Et conforme aux normes:

EN 60745-1

EN 60745-2-13

EN ISO 3744

EN 55014-1

EN 55014-2

EN 61000-3-2

EN 61000-3-3

La personne autorisée à compiler le dossier technique,

Nom Russell Nicholson

Adresse Positec Power Tools (Europe) Ltd, PO Box 152, Leeds, LS10 9DS, UK



2013/04/26

Leo Yue

Responsable qualité POSITEC

-
- 1. CAVO D'ALIMENTAZIONE**

 - 2. PULSANTE DI SICUREZZA**

 - 3. IMPUGNATURA POSTERIORE**

 - 4. INTERRUTTORE DI AVVIO/ARRESTO**

 - 5. INDICATORE DEL LIVELLO DELL'OLIO**

 - 6. RIEMPITORE DELL'OLIO**

 - 7. IMPUGNATURA ANTERIORE**

 - 8. MOTORE**

 - 9. DENTI DELLA SEGA**

 - 10. LAMA**

 - 11. CATENA DELLA SEGA**

 - 12. COPERCHIO DI ACCESSO ALLA CATENA**

 - 13. DADO DEL COPERCHIO DI ACCESSO ALLA CATENA**

 - 14. POSIZIONE AUSILIARIA**

 - 15. BULLONE DEL TENSIONATORE DELLA CATENA**

 - 16. ROCCHETTO PER CATENA**

 - 17. PERNO DI BLOCCAGGIO**

 - 18. FORO PER IL PERNO DI BLOCCAGGIO (Vedere B3)**

 - 19. SERBATOIO DEL'OLIO**

 - 20. ASTA DI PROLUNGA (Vedere Z4)**

 - 21. ARRESTO CAVO DI PROLUNGA**
-

Accessori illustrati o descritti non fanno necessariamente parte del volume di consegna.

DATI TECNICI

Codice **WG307E WG308E (3- designazione del macchinario rappresentativo del Motosega)**

Tensione nominale		220-240V~50/60Hz
potenza nominale		600W
Velocità a vuoto		3000/min
Lunghezza della lama		150mm
Capacità del serbatoio di scorta olio		30ml
Passo della catena		6.4mm
Calibro della catena		1.3mm
Velocità della catena		5.5m/s
Quantità degli elementi di trazione		42
Peso	WG307E	3.7kg (senza asta)
	WG308E	5.3kg (con asta)

DATI RELATIVI AL RUMORE E ALLA VIBRAZIONE

Pressione acustica ponderata	L_{pA} : 74.41dB(A) K_{pA} : 3dB(A)
Potenza acustica ponderata	L_{WA} : 93.82dB(A) K_{WA} : 3dB(A)
Indossare protezione per le orecchie quando la pressione acustica è superiore a	80dB(A) 
Vibrazione ponderata tipica	1.48m/s ² K=1.5m/s ² (WG307E)
	1.71m/s ² K=1.5m/s ² (WG308E)

55

ACCESSORI

	WG307E	WG308E
Chiave	1	
Serbatoio dell'olio	1	
Perno di bloccaggio	1	
Gancio del cavo	1	2
Olio adesivo per seghe a catena (100ml)	1	
Asta di prolunga (WA0163)	/	1
Tracolla	/	1

Si raccomanda di acquistare tutti gli accessori nello stesso negozio in cui è stato acquistato l'attrezzo. Usare accessori di buona qualità e di marca sconosciuta. Fare riferimento alla confezione dell'accessorio per altri dettagli. Il personale del negozio può aiutarvi e consigliarvi.

Sega elettrica a catena per il taglio e la potatura **I**

AVVISI GENERALI PER LA SICUREZZA DEGLI UTENSILI A MOTORE



ATTENZIONE! È assolutamente necessario leggere attentamente tutte le istruzioni. Eventuali errori nell'adempimento delle istruzioni qui di seguito riportate potranno causare scosse elettriche, incendi e/o lesioni gravi.

CONSERVARE TUTTI GLI AVVISI E LE ISTRUZIONI PER POTERLE CONSULTARE QUANDO NECESSARIO.

Il termine qui di seguito utilizzato «utensile elettrico» si riferisce ad utensili elettrici alimentati dalla rete (con linea di allacciamento), nonché ad utensili elettrici alimentati a pile (senza linea di allacciamento).

1) POSTO DI LAVORO

a) Mantenere pulito ed ordinato il posto di lavoro. Il disordine e le zone di lavoro non illuminate possono essere fonte di incidenti.

b) Evitare d'impiegare l'utensile in ambienti soggetti al rischio di esplosioni nei quali si trovino liquidi, gas o polveri infiammabili. Gli utensili elettrici producono scintille che possono far infiammare la polvere o i gas.

c) Mantenere lontani i bambini ed alter persone durante l'impiego dell'utensile elettrico. Eventuali distrazioni potranno comportare la perdita del controllo sull'utensile.

2) SICUREZZA ELETTRICA

a) La spina per la presa di corrente dovrà essere adatta alla presa. Evitare assolutamente di apportare modifiche alla spina. Non impiegare spine adattatrici assieme ad utensili con collegamento a terra. Le spine non modificate e le prese adatte allo scopo riducono il rischio di scosse elettriche.

b) Evitare il contatto fisico con superfici collegate a terra, come tubi, riscaldamenti, cucine elettriche e frigoriferi. Sussiste un maggior rischio di scosse elettriche nel momento in cui il

corpo è messo a massa.

c) Custodire l'utensile al riparo dalla pioggia o dall'umidità. L'eventuale infiltrazione di acqua in un utensile elettrico va ad aumentare il rischio d'insorgenza di scosse elettriche.

d) Non usare il cavo per scopi diversi da quelli previsti al fine di trasportare o appendere l'apparecchio, oppure di togliere la spina dalla presa di corrente. Mantenere l'utensile al riparo da fonti di calore, dall'olio, dagli spigolosi da parti di strumenti in movimento. I cavi danneggiati o aggrovigliati aumentano il rischio d'insorgenza di scosse elettriche.

e) Qualora si voglia usare l'utensile all'aperto, impiegare solo ed esclusivamente cavi di prolunga omologati per l'impiego all'esterno. L'uso di un cavo di prolunga omologato per l'impiego all'esterno riduce il rischio d'insorgenza di scosse elettriche.

f) Se si deve utilizzare l'utensile a motore in un luogo umido, utilizzare una fonte di alimentazione con protezione a corrente residua. L'uso di un dispositivo a corrente residua reduce il rischio di folgorazioni elettriche.

3) SICUREZZA DELLE PERSONE

a) È importante concentrarsi su ciò che si sta facendo e a maneggiare con giudizio l'utensile elettrico durante le operazioni di lavoro. Non utilizzare l'utensile in caso di stanchezza o sotto l'effetto di droghe, bevande alcoliche e medicinali. Un attimo di distrazione durante l'uso dell'utensile potrà causare lesioni gravi.

b) Indossare sempre equipaggiamento protettivo individuale, nonché guanti protettivi. Se si avrà cura d'indossare equipaggiamento protettivo individuale come la maschera antipolvere, la calzatura antisdrucchiolevole di sicurezza, il casco protettivo o la protezione dell'udito, a seconda dell'impiego previsto per l'utensile elettrico, si potrà ridurre il rischio di ferite.

- c) Evitare avviamenti involontari.** Controllare che l'interruttore sia nella posizione off prima di effettuare il collegamento a una sorgente di alimentazione/batteria, e prima di sollevare o trasportare l'utensile. Il fatto di tenere il dito sopra all'interruttore o di collegare l'utensile acceso all'alimentazione di corrente potrà essere causa di incidenti.
- d) Togliere gli attrezzi di regolazione o la chiave inglese prima di accendere l'utensile.** Un utensile o una chiave inglese che si trovino in una parte di strumento in rotazione potranno causare lesioni.
- e) È importante non sopravvalutarsi. Avere cura di mettersi in posizione sicura e di mantenere l'equilibrio.** In tale maniera sarà possibile controllare meglio l'apparecchio in situazioni inaspettate.
- f) Indossare vestiti adeguati. Evitare di indossare vestiti lenti o gioielli. Tenere i capelli, i vestiti ed i guanti lontani da pezzi in movimento.** Vestiti lenti, gioielli o capelli lunghi potranno impigliarsi in pezzi in movimento.
- g) Se sussiste la possibilità di montare dispositivi di aspirazione o di captazione della polvere, assicurarsi che gli stessi siano stati installati correttamente e vengano utilizzati senza errori.** L'impiego dei suddetti dispositivi diminuisce il pericolo rappresentato dalla polvere.
- 4) MANEGGIO ED IMPIEGO ACCURATO DI UTENSILI ELETTRICI**
- a) Non sovraccaricare l'utensile. Impiegare l'utensile elettrico adatto per sbrigare il lavoro.** Utilizzando l'utensile elettrico adatto si potrà lavorare meglio e con maggior sicurezza nell'ambito della gamma di potenza indicata.
- b) Non utilizzare utensili elettrici con interruttori difettosi.** Un utensile elettrico che non si può più accendere o spegnere è pericoloso e dovrà essere riparato.
- c) Scollegare la spina dalla sorgente di alimentazione e/o la batteria dall'utensile prima di effettuare regolazione, cambiare accessori, o riporre gli utensili a motore.** Tale precauzione eviterà che l'apparecchio possa essere messo in funzione inavvertitamente.
- d) Custodire gli utensili elettrici non utilizzati al di fuori della portata dei bambini. Non fare usare l'apparecchio a persone che non sono abituate ad usarlo o che non abbiano letto le presenti istruzioni.** Gli utensili elettrici sono pericolosi se utilizzati da persone inesperte.
- e) Effettuare accuratamente la manutenzione dell'apparecchio. Verificare che le parti mobili dello strumento funzionino perfettamente e non s'incastrino, che non ci siano pezzi rotti o danneggiati al punto tale da limitare la funzione dell'apparecchio stesso. Far riparare le parti danneggiate prima d'impiegare l'apparecchio.** Numerosi incidenti vengono causati da utensili elettrici la cui manutenzione è stata effettuata poco accuratamente.
- f) Mantenere affilati e puliti gli utensili da taglio.** Gli utensili da taglio curati con particolare attenzione e con taglianti affilati s'incastrano meno frequentemente e sono più facili da condurre.
- g) Utilizzare utensili elettrici, accessori, attrezzi, ecc. in conformità con le presenti istruzioni e secondo quanto previsto per questo tipo specifico di apparecchio. Osservare le condizioni di lavoro ed il lavoro da eseguirsi durante l'impiego.** L'impiego di utensili elettrici per usi diversi da quelli consentiti potrà dar luogo a situazioni di pericolo.
- 5) ASSISTENZA**
- a) Fare riparare l'apparecchio solo ed esclusivamente da personale specializzato e solo impiegando pezzi di ricambio originali.** In tale maniera potrà essere salvaguardata la sicurezza dell'apparecchio.

INDICAZIONI DI PERICOLO PER SEGHE A CATENA

- 1. Quando la sega è in azione tenere tutte le parti del corpo lontane dalla catena della sega. Prima di avviare la sega assicurarsi che la catena della sega non possa arrivare a toccare niente.** Lavorando con una sega a catena vi è il serio pericolo che in un attimo di distrazione la catena della sega possa far presa su un indumento oppure su parti del corpo.
- 2. Tenere la sega a catena ben ferma afferrando con la mano destra l'impugnatura posteriore e con la mano sinistra l'impugnatura anteriore.** Tenendo la sega a catena in un'altra posizione operativa si viene ad aumentare il rischio di incidenti e, quindi, non può essere utilizzata.
- 3. Portare occhiali e cuffie di protezione. Si consiglia di utilizzare ulteriori equipaggiamenti di protezione per la testa, le mani, le gambe ed i piedi.** Tramite indumenti di protezione adatti si riduce il rischio di incidenti dovuto a materiale di scarto scaraventato per l'aria o a contatti accidentali con la catena della sega.
- 4. Non lavorare mai con la sega a catena su un albero.** Utilizzando impropriamente una sega a catena su un albero si vengono a creare seri rischi di incidenti.
- 5. Accertarsi sempre una posizione operativa sicura ed utilizzare la sega a catena unicamente su una base che sia ben solida, sicura e piana.** In caso di utilizzo di scale, una base scivolosa oppure instabile può provocare una perdita del controllo sull'equilibrio e sulla sega a catena.
- 6. Durante il taglio di un ramo che si trova sotto sollecitazione, calcolare sempre la possibilità che possa scattare all'indietro.** Liberando la tensione delle fibre del legno è possibile che il ramo teso possa colpire l'operatore e/o fargli perdere il controllo sulla sega a catena.
- 7. Si raccomanda di operare con la dovuta attenzione quando si taglia legname nel sottobosco ed alberi giovani.** Il materiale sottile può rimanere impigliato nella catena della sega e colpire l'operatore facendogli perdere l'equilibrio.
- 8. Attenersi alle istruzioni relative alla lubrificazione, alla tensione della catena ed alla sostituzione di accessori opzionali.** Una catena che non sia tesa oppure lubrificata correttamente può rompersi oppure aumentare il rischio di un contraccolpo.
- 9. Avere cura di tenere le impugnature sempre asciutte, pulite e completamente libere da olio e da materiale grasso.** Impugnature sporche di grasso e di olio sono scivolose e possono comportare la perdita del controllo.
- 10. Tagliare solo ed esclusivamente legname. Utilizzare la sega a catena solo per lavori per i quali essa è esplicitamente prevista - Esempio: Non utilizzare la sega a catena per tagliare materiali sintetici, murature oppure altri materiali costruttivi che non siano di legno.** Utilizzando la sega a catena per lavori non consentiti si possono provocare situazioni molto pericolose.
- 11. Per una maggiore sicurezza, si consiglia di usare un dispositivo di protezione dalla corrente residua (RCD) con una corrente di apertura non superiore ai 30mA.**
- 12. Impugnare l'utensile elettrico solo dalle superfici isolate idonee per essere impugnate, poiché la motosega può venire a contatto con cavi nascosti.** In caso di contatto della motosega con cavi sotto tensione, le parti metalliche a vista dell'utensile potrebbero essere sotto tensione ed esporre l'operatore al rischio di folgorazione elettrica.

SIMBOLI



Leggere il manuale



Avvertenza



Indossare protezione per gli occhi



Indossare protezione per le orecchie



Indossare una mascherina antipolvere



Non esporre alla pioggia



Estrarre immediatamente la spina di rete prima di eseguire interventi di regolazione e di manutenzione, oppure quando il cavo della corrente è danneggiato o tagliato.



Classe protezione

I prodotti elettrici non possono essere gettati tra i rifiuti domestici.



L'apparecchio da rottamare deve essere portato al centro di riciclaggio per un corretto trattamento. Controllare con le autorità locali o con il rivenditore per localizzare il centro di riciclaggio più vicino.

USO CONFORME ALLE NORME

Questa JawSaw è stata ideata per potare i rami e per tagliare piccoli rami con un diametro massimo di 100 mm, non per il taglio di metalli (Vedere A).

REGOLAZIONE/MONTAGGIO



ATTENZIONE: Prima di eseguire la regolazione della catena o altre regolazioni, assicurarsi che l'elettrotensile sia spento e scollegato dall'alimentazione.

Tutte le catene delle seghe, a causa dell'utilizzo, si consumano e si allentano. Controllare periodicamente la catene e, nel caso in cui ci sia dello spazio tra la catena e la guida, sottoporre la catena di nuovo a tensione.



ATTENZIONE:

- **Scollegare la JawSaw dalla sorgente di erogazione elettrica prima di regolare la tensione della catena.**
- **Le lame della catena sono affilate. Usare guanti protettivi quando si maneggia la catena.**

Il prodotto è venduto già assemblato. Si raccomanda comunque di controllare la tensione della catena e i dadi di ritegno della stessa prima dell'utilizzo e, se necessario, di apportare le dovute regolazioni.

REGOLARE LA TENSIONE DELLA CATENA

1. Spingere la maniglia fin quando la barra si trova nel mezzo dell'apertura della ganascia come mostrato. Bloccare la barra nella posizione centrale inserendo il perno di bloccaggio (17) che si trova sul cavo di alimentazione nel foro per il perno di bloccaggio (18) situato sotto la maniglia. (Vedere B1-B3).
2. Aprire il coperchio di accesso della catena (12) utilizzando la chiave inglese inclusa. Per aprire, ruotare il bullone del coperchio

di accesso di 1/4 di giro in senso antiorario (Vedere C).

3. Rilasciare tensione sulla catena allentando il bullone tensionatore della catena. Ruotare il bullone della tensione della catena (15) in senso antiorario per due o più volte (Vedere D).
4. Stringere nuovamente il bullone tensionatore della catena. Quando si stringe il bullone di tensione della catena il sistema di tensione della catena regolerà allo stesso tempo la tensione della catena. **IMPORTANTE:** Non è possibile stringere eccessivamente la catena, quindi stringerla il più possibile.
5. Controllare che sia stata impostata la corretta tensione per la catena. Deve essere possibile tirare la catena dal lato della rotaia di circa 3 mm. Questo dovrebbe scattare e tornare in posizione (Vedere E). Se il valore della tensione non è corretto, ripetere il passo 3, assicurarsi che la guida sia libera di muoversi quando il tensionatore venga rilasciato.

4. Allentare e rimuovere il bullone tensionatore della catena.
5. Sollevare la guida (10) e la catena (11) fuori dalla ganascia, inclinando la guida per liberare i due perni di riferimento (Vedere I).
6. Per sostituire la guida, rimuovere la piastra di montaggio (a), che è mantenuta da una singola vite e adattarlo alla nuova guida. La guida è simmetrica e può essere montata con entrambe le facce verso l'esterno (può essere ribaltata se il bordo inferiore utilizzato sia consumato) (Vedere F).
7. Prima di adattare la guida, controllare che il piccolo buco per l'olio (b) e l'alloggiamento della catena (c) non siano bloccati dallo sporco o dalla segatura, per pulire, utilizzare un piccolo stuzzicadenti se necessario (Vedere G1,G2).
8. Adattare la catena alla guida. Fare attenzione alla corretta direzione dei denti (Vedere H). La direzione di taglio è verso l'interno sul bordo inferiore di taglio.
9. Con la piastra di montaggio (a) rivolta verso il motore e tenendo la catena in posizione sulla guida, inserire la guida e la catena nella ganascia, inclinando i perni di riferimento (d) e innestare la catena sul dente guida (16) (Vedere I). Poiché la catena potrebbe essere leggermente troppo lunga, è necessario adattare la catena in maniera corretta nell'alloggiamento della guida per fare in modo che la catena in eccesso possa essere tirata sul dentino guida.
10. Controllare se tutte le parti siano inserite correttamente (Vedere J).
11. Adattare di nuovo e stringere il bullone tensionatore della catena. Fare attenzione poiché la camma (e) del tensionatore attiverà la linguetta (f) della piastra di montaggio della guida e premere la guida verso l'esterno per porre la catena sotto tensione, controllare che la tensione sia corretta (Vedere **EGOLARE LA TENSIONE DELLA CATENA**).
12. Chiudere il coperchio di accesso e rimuovere il perno di bloccaggio.

GIRARE LA CATENA DELLA SEGA E LA LAMA



ATTENZIONE:

- **RISCHIO DI LACERAZIONE.** Indossare sempre guanti di protezione per l'installazione e la rimozione della catena del potatore. La catena del potatore è affilata e può causare ferite da taglio anche da ferma.
 - **RISCHIO DI USTIONE.** La barra di guida e la catena possono essere calde dopo l'impiego. Prima di effettuare la sostituzione, attendere che la catena e la barra si raffreddino.
1. Collocare l'elettrotensile su una superficie stabile.
 2. Interrompere l'erogazione di corrente, installare il perno di bloccaggio e aprire il coperchio come descritto nella sezione precedente.
 3. Utilizzare guide e catene di ricambio esclusivamente della gamma WORX.

LUBRIFICAZIONE



IMPORTANTE: La JawSaw viene consegnata con il serbatoio dell'olio vuoto. Prima di utilizzare la macchina, è quindi importante riempire il contenitore versandovi l'apposito l'olio. Si possono utilizzare barre e catene di qualsiasi marca.

Non utilizzare la JawSaw senza olio per catena o con il serbatoio vuoto poiché questo comporta scarse prestazioni di taglio, sovraccarico del motore e fusione.

RIEMPIMENTO DELL'OLIO: SCOLLEGARE L'UTENSILE PRIMA DI RIEMPIRLO D'OLIO.

1. Riempire il serbatoio dell'olio con olio per la guida (Vedere K).
2. Posizionare la JawSaw con il riempitore dell'olio (6) rivolto verso l'alto.
3. Svitare il tappo dell'olio per aprirlo (g).
4. Usare la bottiglia per riempire il serbatoio dell'olio (Vedere L).
5. Avvitare il tappo del dell'olio (Vedere M).



IMPORTANTE: Utilizzare soltanto l'olio consigliato per evitare danni alla JawSaw. Mai utilizzare olio riciclato oppure olio vecchio. In caso di utilizzo di olio non omologato si viene a perdere ogni diritto di garanzia.

CONTROLLARE L'OLIATORE AUTOMATICO

La JawSaw lavora ad una velocità di catena molto più bassa rispetto alle seghe a catena convenzionali, quindi necessita di molto meno olio.

Comunque è molto importante che ci sia sempre olio.

Controllare la finestra del serbatoio dell'olio e riempire nuovamente come necessario.

Durante l'operazione, controllare periodicamente la catena e la guida. Deve essere visibile una leggera presenza d'olio. Se la catena e la barra sembra completamente secca, rimuovere la barra e la catena (vedere la sezione precedente) per assicurarsi che il buco della barra dell'olio non sia bloccato. Se il buco dell'olio è vuoto, significa che c'è

dell'olio nel serbatoio e che non è visibile l'olio della catena – contattare il servizio consumatori WORX.

UTILIZZO

PREPARARE LA JAWSAW PER L'UTILIZZO



ATTENZIONE:

- Leggere tutti gli avvisi di sicurezza e tutte le istruzioni. La mancata osservanza di tutte le istruzioni potrebbe causare scosse elettriche, incendi e/o infortuni gravi.
- Lama affilata in movimento. Per prevenire incidenti, assicurarsi che l'utensile sia scollegato dalla sorgente di corrente elettrica prima di eseguire le seguenti operazioni altrimenti si rischiano serie lesioni personali.



ATTENZIONE: Lama affilata in movimento. Indossare sempre guanti di protezione per l'installazione e la rimozione della catena del potatore. La catena del potatore è affilata e può causare ferite da taglio anche da ferma.

COLLEGAMENTO DELLA PROLUNGA

1. Per prevenire lo scollegamento del cavo dell'utensile, collegare la prolunga al dispositivo di fissaggio della stessa.
2. Viene fornito un dispositivo di fissaggio della prolunga per ridurre la tensione sul cavo di alimentazione. Per utilizzare questa funzione, formare un anello alla fine del cavo di prolunga e infilarlo attraverso l'apertura sul fondo del fermo del cavo di prolunga, quindi avvolgere l'anello attorno al gancio e tirare per stringere (Vedere N).
3. Tenere la prolunga sempre libera dalla sega e da qualunque ostacolo. Non esporre il cavo al calore, all'olio, all'acqua o ai bordi acuminati.



ATTENZIONE: Non utilizzare mai una JawSaw danneggiata o regolata in maniera errata, o che non sia assemblata totalmente. Assicurarsi che la catena della sega interrompa il movimento quando il sistema di controllo dell'erogazione di

corrente si attivi. Non regolare mai la guida o la sega quando il cavo di alimentazione sia collegato.

AVVIARE ED ARRESTARE LA MACCHINA

La levetta è bloccata per impedire un'accensione involontaria.

Sono presenti due pulsanti di bloccaggio (2), per permettere un utilizzo diretto (tagliare dal basso verso l'alto) o inverso (tagliare dall'alto verso il basso).

Per accendere, premere un qualsiasi pulsante di bloccaggio con il pollice e schiacciare la leva (Vedere O).

Per spegnere è sufficiente rilasciare la leva.

LAVORARE CON LA SEGA A CATENA

Controllare la finestra di livello dell'olio (5) prima di iniziare e regolarmente durante l'utilizzo. Aggiungere dell'altro olio, quando il livello dell'olio ha raggiunto il bordo inferiore nella finestrella di controllo.

Se si opera con una catena (11) appena sostituita, controllare la tensione della catena circa ogni 10 minuti durante il funzionamento. Tenere sempre la maniglia secondaria durante la fase di taglio (Vedere P1, P2).

1. Collegare la sega e la prolunga all'energia elettrica.
2. Utilizzare entrambe le mani per afferrare la sega con sicurezza. Utilizzare sempre la mano sinistra (1) per afferrare la maniglia frontale e la mano destra (2) per afferrare la maniglia posteriore. Afferrare saldamente le impugnature tenendo le mani sempre ben serrate (Vedere P1, P2).

3.  **ATTENZIONE:** Assicurarsi di assumere una posizione stabile. Non utilizzare la JawSaw stando in piedi su pile di rami o mentre si è su una scala.

HINT: Quando si tagliano rami che si trovano a terra, posizionare un piede sul ramo per evitare che questo si muova (Vedere Q).

 **ATTENZIONE!** Non mettere il piede tra i dentini della ganascia ma mantenerlo a distanza di sicurezza dall'utensile. (Vedere Q)

4. Posizionare l'utensile con la ganascia posta sul ramo che si desidera tagliare.

ATTENZIONE:

- NON esercitare una pressione eccessiva durante il taglio. Lasciare che la catena passi attraverso il legno.
 - Quando si accende la sega assicurarsi che non sia in contatto con il ramo da tagliare.
5. Accendere l'utensile.
 6. Premere la maniglia posteriore verso la maniglia anteriore per completare il taglio.
 7. Spegnere l'utensile dopo che la guida e la catena siano tornate alla loro posizione di partenza.

ATTENZIONE:

- Quando si completa un taglio (passo 6 più sopra) non premere la maniglia con forza, lasciare che la catena roteante passi da sola attraverso il legno.
- Applicare più forza sulla maniglia posteriore quando l'operazione di taglio possa sovraccaricare il motore.

 **ATTENZIONE:** Al termine di ogni taglio prepararsi a sostenere il peso dell'utensile.

POTARE I RAMI:

Prima di tagliare un ramo, è necessario considerare quanto segue:

1. Il ramo pesa, danneggerà qualcosa cadendo?
 - Rami grandi devono essere tagliati in piccole sezioni iniziando dall'estremità più lontana dall'albero.
 - Controllare sempre dove cadrà il ramo PRIMA di iniziare il taglio.
 - Non fermarsi mai sotto il ramo che si sta tagliando.
2. Il ramo si dividerà prima di venir tagliato completamente? (Vedere R1, R2)
 - Per evitare che il ramo si divida, utilizzare la JawSaw in modalità inversa, eseguire un piccolo taglio (meno di 1/3 del diametro del ramo) partendo dal basso.
 - Quindi riportare la sega in posizione normale e tagliare dall'alto verso il basso, andando meno in profondità nel tronco rispetto al taglio iniziale.
3. Se il ramo è sotto tensione, si spaccherà improvvisamente o intrappolerà la sega

durante il taglio?

- Mantenersi sempre all'esterno del percorso di un ramo che possa spezzarsi. Potrebbe colpire all'improvviso con grande forza causando lesioni o perdita del controllo della sega.
- Tagliare sempre dalla parte sotto tensione del ramo, solitamente la parte alta di un ramo di un albero ancora in piedi, ma potrebbe essere un lato qualunque di un albero caduto.
- Se il taglio inizia a chiudersi sulla sega, significa che si sta tagliando dal lato sbagliato, mantenere attiva la sega e tirare la sega per ritirare la sega dal taglio.
- Se la sega viene bloccata non tentare di tirarla fuori con forza eccessiva, sollevare il ramo per aprire il taglio mentre un assistente rimuove la sega.

CONTRACCOLPO DELLA SEGA

Nonostante la catena di queste seghe sia coperta da una guaina, potrebbero verificarsi comunque dei contraccolpi. Per evitare il pericolo di contraccolpi della sega:

- Utilizzare entrambe le mani per afferrare la sega quando è in funzione. La presa deve essere solida. Afferrare saldamente le impugnature tenendo le mani sempre ben serrate.
- Fare in modo che tutti gli strumenti di sicurezza siano in posizione sulla sega. Assicurarsi che funzionino correttamente.
- È importante non sopravvalutarsi.
- Avere cura di mettersi in posizione sicura e di mantenere l'equilibrio.
- Posizionarsi leggermente a destra della sega. In questo modo il corpo non si trova in linea con la catena.
- Fare in modo che la punta della guida non tocchi nulla quando la catena è in movimento.
- Non affondare la punta della guida o non tentare di eseguire tagli troppo angolati (incidendo il legno utilizzando la punta della guida).
- Prestare attenzione allo spostamento di rami e ad altre forze che possono chiudere il taglio e bloccare o rallentare la catena.

- Utilizzare estrema cautela quando si reinserisce il potatore in un taglio precedentemente iniziato.
- Mai lavorare con una catena allentata, allargata oppure eccessivamente consumata. Fare attenzione ad avere sempre la corretta tensione della catena.

USO APPROPRIATO DI JAWSAW

Mettere in azione ed adoperare la sega a catena esclusivamente prendendo una posizione sicura. Tenere la sega a catena leggermente spostata verso destra rispetto al proprio corpo (Vedere S).

Prima di appoggiare la catena sul legname da tagliare, la catena deve aver raggiunto la sua completa velocità. Nel far questo, utilizzare i denti a presa mordente per fissare la sega a catena sul legname (Vedere T).

Mai utilizzare la sega a catena tenendola con le braccia tese. Mai tentare di eseguire tagli su punti difficilmente accessibili, né operando stando su una scala (Vedere U).

TAGLIO DI LEGNAME SOTTO SOLLECITAZIONE (Vedere V)



ATTENZIONE: Durante il taglio di un ramo che si trova sotto sollecitazione, calcolare sempre la possibilità che possa scattare all'indietro. Liberando la tensione delle fibre del legno è possibile che il ramo teso possa colpire l'operatore e/o fargli perdere il controllo sulla sega a catena.

Se il legno poggia su entrambi i lati, tagliare prima da sopra (Y) per un terzo attraverso il tronco e poi tagliare il tronco completamente da sotto (Z) allo stesso punto al fine di evitare che la sega possa scheggiare oppure restare bloccata. Così facendo, evitare che la catena della sega possa arrivare a toccare per terra. Se il legname è posato su un solo lato, tagliare prima da sotto (Y) per un terzo verso l'alto e poi tagliare il tronco completamente da sopra (Z) allo stesso punto al fine di evitare che la sega possa scheggiare oppure restare bloccata.

SRAMATURA (Vedere W)

Con questo termine si intende il taglio di rami

dal tronco dell'albero abbattuto. Nel corso della sramatura, non tagliare mai prima i rami più grandi che indicano verso il basso e sui quali l'albero poggia. Tagliare i rami più piccoli procedendo come da figura. In caso di rametti che si trovano sotto sollecitazione, tagliarli dalla parte inferiore verso l'alto in modo da evitare che la sega possa incastrarsi.

TAGLIO DI TRONCO D'ALBERO (Vedere X)

Con questo termine si intende il taglio sulla lunghezza richiesta dell'albero abbattuto. Assicurarsi sempre una posizione operativa sicura ed una distribuzione uniforme del peso del corpo su entrambi i piedi. Seguire le istruzioni semplici previste per facili operazioni di taglio.



ATTENZIONE: (Vedere Y)

- Se ci si trova in discesa, assicurarsi che il tronco non rotoli giù. Fissare il tronco utilizzando paletti di legno. Fissare i paletti nel terreno dalla parte a valle del tronco. Posizionarsi sul lato a monte mentre si taglia. Il tronco potrebbe rotolare quando viene tagliato (Vedere Y).
- Non tentare mai di tagliare due tronchi allo stesso tempo. Questo potrebbe aumentare il rischio di contraccolpi.
- Quando si taglia il tronco, non tenere mai il tronco con una mano o con una gamba.
- Quando si taglia il tronco, non permettere mai ad un'altra persona di sorreggerlo.
- Spegnerne e scollegare la sega prima di spostarsi da un pezzo ad un altro.

ASSEMBLARE L'ASTA CON PROLUNGA (QUANDO È USATO L'ATTACCO A PALO OPTIONAL)



ATTENZIONE: Prima di assemblare l'asta di prolunga (20), assicurarsi che l'utensile sia spento e scollegato.

1. Attivare la leva di rilascio per permettere al morsetto della maniglia di aprirsi di scatto

(Vedere Z1).

2. Con l'asta leggermente angolata verso l'esterno rispetto all'utensile, inserire la linguetta di ferro nell'alloggiamento posteriore rispetto alla maniglia, quindi far oscillare l'asta verso la maniglia che si trova nella parte posteriore dell'utensile (Vedere Z2).
3. Posizionare il morsetto della maniglia dell'asta all'interno della maniglia posteriore della JawSaw come mostrato nella figura Z3. Per permettere al morsetto di adattarsi perfettamente alla maniglia, premere il pulsante di bloccaggio e premere la levetta di avviamento.
4. Chiudere il morsetto, la leva di bloccaggio si bloccherà automaticamente in posizione.
5. Controllare che la maniglia posteriore sia perfettamente in posizione rispetto al morsetto e controllare che il morsetto sia posizionato correttamente nella posizione di bloccaggio.
6. Collegare il cavo di alimentazione dell'utensile al cavo di alimentazione dell'asta con prolunga ① (Vedere Z4).



ATTENZIONE!

- **Prima di collegare il cavo di alimentazione della macchina al cavo di alimentazione dell'asta con prolunga (① in Fig. Z4), assicurarsi che l'utensile sia spento e scollegato dalla sorgente di energia elettrica.**
- **Durante l'utilizzo di questa macchina con l'asta con prolunga, assicurarsi che il cavo di alimentazione dell'utensile sia collegato al cavo di alimentazione dell'asta con prolunga, quindi collegare il cavo di alimentazione dell'asta con prolunga alla sorgente di energia elettrica.**

RISCHIO DI FOLGORAZIONE

Non utilizzare la JawSaw o l'asta di prolunga in zone con fili della linea elettrica sospesi o dove i rami tagliati possano entrare in contatto con fili delle linee elettriche.

TAGLIO CON TRACOLLA (QUANDO È USATO L'ATTACCO A PALO OPTIONAL) (Vedere Z5)

Il palo di prolunga è fornito con una tracolla che dà un sostegno supplementare quando si solleva Jaw Saw. Agganciare la tracolla al palo di prolunga ed attorno alla spalla. La tracolla può anche attenuare l'impatto se JawSaw cadute al termine di un taglio.

TAGLIARE CON ASTA DI PROLUNGA (QUANDO È USATO L'ATTACCO A PALO OPTIONAL)

1. Assemblare l'asta come descritto in **"ASSEMBLARE L'ASTA DI PROLUNGA"**.
2. Collegare la JawSaw alla prolunga. Collegare la prolunga alla sorgente di energia elettrica.
NOTA: La JawSaw è abbastanza pesante alla fine dell'asta di prolunga. Aggiungere l'asta quando si devono tagliare rami che si trovano più in alto dell'altezza della spalla e rimuovere l'asta quando vengono tagliati rami che si trovano più in basso rispetto all'altezza della spalla.
3. Sollevare la JawSaw con l'asta di prolunga verso l'alto un passo alla volta (Vedere AA). Per sollevarla in posizione verticale, sollevare prima la JawSaw e poi passare una mano dopo l'altra sull'asta per sollevarla.
4. Prima di tagliare un ramo alto, considerare tutti i punti elencati nella sezione precedente **"POTARE I RAMI"** ma presta particolare attenzione al percorso che potrebbe compiere il ramo cadendo.

 **ATTENZIONE: Non posizionarsi direttamente sotto un ramo che viene tagliato. Fare in modo che i passanti rimangano lontani. Non salire su una scala o qualsiasi tipo di supporto instabile durante l'utilizzo dell'utensile. Non utilizzare la sega in prossimità di cavi, linee elettriche e telefoniche. Mantenersi ad una distanza di 3 m da tutte le linee elettriche (Vedere AB1-AB4).**

5. Posizionare la ganascia perpendicolarmente al ramo da tagliare.
NOTA: La massima capacità di taglio

della JawSaw è di **100 mm**.

6. Una mano deve fare presa fermamente sulla maniglia da spingere dell'asta di prolunga. L'altra mano deve sorreggere la porzione in metallo dell'asta o la maniglia scorrevole sull'asta (Vedere AC).
7. Portare a termine il taglio come descritto in **"POTARE I RAMI"**.
8. Al completamento del taglio, prepararsi a sorreggere il peso dell'intero utensile mentre il ramo cade.

 **ATTENZIONE: Non lasciar cadere la JawSaw a terra al termine del taglio, poiché si potrebbe danneggiare l'utensile.**

MANUTENZIONE/ CONTRACCOLPO DELLA SEGA

Seguire le istruzioni per la manutenzione in questo manuale. Il rischio di contraccolpi può essere ridotto pulendo la sega ed effettuando la manutenzione della guida. Ispezionare ed eseguire la manutenzione della sega dopo ogni utilizzo. In questo modo si migliorano le condizioni della sega.

NOTA: Anche con la corretta affilatura, il rischio di contraccolpi può aumentare ad ogni affilatura.

MANUTENZIONE/ IMMAGAZZINAGGIO

1. Scollegare la JawSaw dall'erogazione di corrente:
 - Quando non viene utilizzata.
 - Quando viene trasportata.
 - Quando viene lasciata incustodita.
 - Prima di effettuarne la manutenzione.
 - Prima di assemblare l'asta con prolunga.
 - Prima di pulirla.
 - Prima di cambiare accessori o parti aggiuntive, come catena della sega e la guaina protettiva.
2. Ispezionare la sega prima e dopo ogni utilizzo per rilevare:
 - Qualsiasi segno di danneggiamento,

- specialmente sul cavo di alimentazione.
- Il corretto movimento della maniglia e della guida.
 - Tensione adeguata della catena: la catena non dovrebbe potere essere sollevata dalla barra di guida più di 1,6 mm.
 - Una corretta lubrificazione.
3. Non utilizzare la JawSaw se:
- La levetta di avviamento o di blocco sia malfunzionante.
 - La leva da spingere non torna con facilità alla posizione iniziale grazie alla forza dello scatto.
 - Qualunque tipo di danno influisca sulla sicurezza o sul funzionamento.
4. Riporre la JawSaw con cura e fare in modo che qualsiasi tipo di danno o malfunzionamento venga riparato da un centro servizi autorizzato:
- Non esporre la JawSaw alla pioggia.
 - Mantenere la catena affilata, pulita e lubrificata per prestazioni migliori e più sicure.
 - Seguire le istruzioni di questo manuale per affilare la catena.
 - Fare in modo che le maniglie non siano sporche di olio.
 - Tutte le viti e i dadi devono essere serrati.
 - Non trasportare mai la JawSaw per il cavo di alimentazione.
 - Non stratonare mai il cavo di alimentazione per scollegarlo.
 - Tenere il cavo di alimentazione lontano dal calore, dall'olio o dai bordi affilati.
 - Ispezionare le prolunghie e non utilizzarle nel caso in cui siano danneggiate.
5. Fare riparare l'apparecchio solo ed esclusivamente da personale specializzato e solo impiegando pezzi di ricambio originali.
6. Quando non utilizzata, riporre sempre la JawSaw
- In alto e sotto chiave, per evitare che possano arrivarci i bambini.
 - In un luogo asciutto.

SOSTITUIRE/GIRARE LA CATENA DELLA SEGA E LA LAMA

Sostituire la catena quando i denti siano

troppo logorati per essere affilati o quando la catena si rompa. Utilizzare soltanto le catene di ricambio indicate in questo manuale.

In questo modo si manterrà un corretto funzionamento della catena. Ispezionare la guida prima di affilare la catena. Una guida logora o danneggiata è pericolosa e rende l'operazione di taglio più difficile.

Per la sostituzione della barra di guida, fare riferimento alla sezione **SOSTITUZIONE DELLA BARRA DI GUIDA E DELLA CATENA** delle Istruzioni per l'assemblaggio e la regolazione.

AFFILATURA DELLA CATENA DELLA SEGA



ATTENZIONE:

- **Prima di eseguire la regolazione della catena o altre regolazioni, assicurarsi che l'elettrotensile sia spento e scollegato dall'alimentazione. Lesioni gravi o morte possono essere causate da folgorazione o contatto del corpo con la catena in movimento.**
- **Le lame della catena sono affilate. Usare guanti protettivi quando si maneggia la catena.**

Mantenere affilati e puliti gli utensili da taglio. La sega eseguirà il suo lavoro in maniera più veloce e più sicura. Una catena smussata causerà un deterioramento eccessivo dei denti, della guida, della catena e del motore. Se è necessario spingere con forza la catena nel legno e se tagliando si producono soltanto segatura e poche grandi schegge, vuol dire che la catena è smussata.

LUBRIFICAZIONE DELLA RUOTA DELLA CATENA

NOTA: Non è necessario rimuovere la catena o la barra per lubrificare il pignone della barra di guida.

1. Pulire la barra ed il pignone.
2. Usando un ingrassatore a pressione, inserire il puntale nel foro di lubrificazione (h) ed iniettare il grasso finché fuoriesce dai lati del pignone (Vedere AD).
3. Potrebbe essere necessario ruotare la ruota della catena (i) per lubrificare tutte le

parti della ruota. Per farlo, tirare la catena a mano per girare la ruota della catena ed allineare con il foro di lubrificazione le parti della ruota che deve essere lubrificate (Vedere AD).

PULIZIA

Togliere con regolarità il carter della catena e rimuovere eventuali frammenti che sono rimasti intrappolati.

Pulire regolarmente le feritoie di ventilazione con un pennello pulito e asciutto.

Per pulire l'elettro utensile, utilizzare solamente sapone neutro e un panno umido.

Evitare la penetrazione di liquidi all'interno dell'elettro utensile e non immergere mai nessuna parte dello stesso in un liquido.

TRASPORTO

Trasportare sempre l'utensile con la guida e la catena coperte dalla guaina protettiva.

INDIVIDUAZIONE DEI GUASTI E RIMEDI

Se la sega non funziona correttamente controllare quanto segue:

PROBLEMA	POSSIBILI CAUSE	RIMEDI
L'utensile non si avvia.	Fusibile bruciato o intervento dell'interruttore. Cavo della corrente danneggiato.	Controllare il fusibile o l'interruttore. Controllare per assicurarsi che la prolunga sia collegata ad una presa funzionante.
Catena/binario di guida troppo caldi.	Tensione della catena troppo alta. Manca olio nel serbatoio dell'olio.	Fare riferimento alla sezione REGOLARE LA TENSIONE DELLA CATENA. Fare riferimento alla sezione LUBRIFICAZIONE.
La catena è lenta.	La tensione della catena non è impostata correttamente.	Fare riferimento alla sezione REGOLARE LA TENSIONE DELLA CATENA.
Taglio non netto.	La tensione della catena non è impostata correttamente. Catena eccessivamente consumata.	Fare riferimento alla sezione REGOLARE LA TENSIONE DELLA CATENA. NOTA: tensione eccessiva comporta un deterioramento eccessivo e una riduzione della durata della guida e della catena. Fare riferimento alla sezione GIRARE LA CATENA DELLA SEGA E LA LAMA.
L'unità funziona, ma non taglia.	Dentatura della sega indica nella direzione Sbagliata. Vedere H.	Fare riferimento alla sezione GIRARE LA CATENA DELLA SEGA E LA LAMA.

TUTELA AMBIENTALE



Questo prodotto è stato contrassegnato con un simbolo in materia di rimozione di rifiuti elettrici ed elettronici. Ciò significa che questo prodotto non deve essere smaltito insieme ai rifiuti domestici, ma che deve essere restituito ad un sistema di raccolta conforme alla Direttiva Europea 2002/96/CE dove sarà riciclato o smontato per ridurre l'impatto sull'ambiente. Le apparecchiature elettriche ed elettroniche possono essere pericolose per l'ambiente e per la salute umana poiché contengono sostanze pericolose.

DICHIARAZIONE DI CONFORMITÀ

Noi,
POSITEC Germany GmbH
Konrad-Adenauer-Ufer 37
50668 Köln

Dichiara che l'apparecchio,
Descrizione **Sega elettrica a catena per il taglio e la potatura**
Codice **WG307E WG308E(3- designazione del macchinario rappresentativo del Motosega)**
Funzione **Taglio legno**

È conforme alle seguenti direttive,
Direttiva macchine **2006/42/EC**
L'organismo competente
Nome: Intertek Testing & Certification Limited (L'organismo competente 0359)
Direttiva sulla compatibilità elettromagnetica **2004/108/EC**
Direttiva RoHS **2011/65/EU**
Direttiva sulla rumorosità delle macchine ed attrezzature funzionanti all'aperto **2000/14/EC modificata dalla 2005/88/EC**
- Procedura di conformità come da **Annex V**
- Potenza acustica pesata **95.98dB(A)**
- Massima potenza di rumore garantita **98dB(A)**

69

Conforme a,
EN 60745-1
EN 60745-2-13
EN ISO 3744
EN 55014-1
EN 55014-2
EN 61000-3-2
EN 61000-3-3

Il responsabile autorizzato alla compilazione della documentazione tecnica,
Nome Russell Nicholson
Indirizzo Positec Power Tools (Europe) Ltd, PO Box 152, Leeds, LS10 9DS, UK



2013/04/26
Leo Yue
POSITEC Direttore Qualità

-
- 1. CABLE DE ALIMENTACIÓN**

 - 2. BLOQUEADOR DE CONEXIÓN**

 - 3. EMPUÑADURA POSTERIOR**

 - 4. INTERRUPTOR DE CONEXIÓN/DESCONEXIÓN**

 - 5. MEDIDOR DEL NIVEL DE ACEITE**

 - 6. BOCA DE LLENADO DE ACEITE**

 - 7. EMPUÑADURA DELANTERA**

 - 8. MOTOR**

 - 9. DIENTES DE LA MORDAZA**

 - 10. ESPADA**

 - 11. CADENA DE SIERRA**

 - 12. CUBIERTA DE ACCESO A LA CADENA**

 - 13. TUERCA DE LA CUBIERTA DE ACCESO A LA CADENA**

 - 14. POSICIÓN AUXILIAR**

 - 15. PERNO PARA TENSAR LA CADENA**

 - 16. RUEDA DE CADENA**

 - 17. PASADOR DE FIJACIÓN**

 - 18. RECEPTÁCULO DEL PASADOR DE FIJACIÓN (Ver B3)**

 - 19. DEPÓSITO DE ACEITE**

 - 20. BARRA DE EXTENSIÓN (Ver Z4)**

 - 21. RETENEDOR DEL CABLE DE EXTENSIÓN**
-

Los accesorios ilustrados o descritos pueden no corresponder al material suministrado de serie con el aparato.

CARACTERÍSTICAS TÉCNICAS

Modelo **WG307E WG308E (3- denominaciones de maquinaria, representantes de Sierra de cadena)**

Tensión nominal		220-240V~50/60Hz
potencia nominal		600W
Velocidad sin carga nominal		3000/min
Longitud de la espada		150mm
Capacidad del depósito de aceite		30ml
Paso de la cadena		6.4mm
Espesor de la cadena		1.3mm
Velocidad de la cadena		5.5m/s
Número de elementos de arrastre		42
Peso	WG307E	3.7kg(sin barra)
	WG308E	5.3kg(con barra)

RUIDO Y DATOS DE VIBRACIÓN

Nivel de presión acústica de ponderación	L_{PA} : 74.41dB(A) K_{PA} : 3dB(A)
Nivel de potencia acústica de ponderación	L_{WA} : 93.82dB(A) K_{WA} : 3dB(A)
Úsese protección auditiva cuando la presión acústica sea mayor a	80dB(A) 
Frecuencia de vibración típica	1.48m/s ² $K=1.5m/s^2$ (WG307E)
	1.71m/s ² $K=1.5m/s^2$ (WG308E)

ACCESORIOS

	WG307E	WG308E
Llave	1	
Depósito de aceite	1	
Pasador de fijación	1	
Gancho de cable	1	2
Aceite para cadena (100ml)	1	
Barra de extensión (WA0163)	/	1
Correas para el hombro	/	1

Recomendamos que adquiera todos sus accesorios en el mismo comercio donde compró la herramienta. Utilice accesorios de buena calidad y de marca reconocida. Elija los accesorios de acuerdo con el trabajo que pretende realizar. Consulte los estuches de los accesorios para más detalles. El personal del comercio también puede ayudar y aconsejar.

ADVERTENCIA DE SEGURIDAD GENERALES SOBRE HERRAMIENTAS ELÉCTRICAS



¡ADVERTENCIA! Leer todas las instrucciones. Si no se respetan las instrucciones, existe un riesgo de descargas eléctricas, de incendio y/o de graves heridas.

CONSERVE TODAS LAS ADVERTENCIAS E INSTRUCCIONES PARA FUTURAS CONSULTAS.

El término "herramienta eléctrica" en todas las advertencias siguientes corresponde a la herramienta eléctrica con o sin cable.

1). ZONA DE TRABAJO

- a) **Mantener su lugar de trabajo limpio y bien iluminado.** Bancos de trabajo desordenados y lugares oscuros invitan a los accidentes.
- b) **No utilizar herramientas eléctricas en atmósferas explosivas, como por ejemplo en presencia de líquidos inflamables, gases o polvo.** Las herramientas eléctricas crean chispas que pueden encender el polvo o los vapores.
- c) **Mantener alejados a los niños y visitantes mientras opera una herramienta eléctrica.** Las distracciones pueden hacerle perder el control.

2). SEGURIDAD ELÉCTRICA

- a) **Los enchufes de la herramienta eléctrica deben encajar perfectamente en el tomacorriente. Nunca modificar el enchufe de ninguna manera. No utilizar adaptadores con herramientas eléctricas conectadas a tierra.** Los enchufes no modificados y los que encajan perfectamente en el tomacorriente reducirán el riesgo de descarga eléctrica
- b) **Evitar el contacto del cuerpo con superficies conectadas a tierra tales como caños, radiadores, cocinas y heladeras.** Existe un riesgo creciente de descarga eléctrica si su cuerpo queda conectado a tierra.
- c) **No exponer las herramientas**

eléctricas a la lluvia y no guardar en lugares húmedos. El agua que penetra en ellas aumentará el riesgo de una descarga eléctrica.

- d) **No abusar del cable. Nunca utilizar el cable para transportar, tirar o desenchufar la herramienta eléctrica. Mantener el cable alejado del calor, del aceite, de bordes agudos o piezas móviles.** Los cables dañados o enredados aumentan el riesgo de descarga eléctrica.
- e) **Cuando utilice su herramienta eléctrica al aire libre, emplear un prolongador apto para uso en exteriores.** El empleo de cables para uso al aire libre reduce el riesgo de descarga eléctrica.
- f) **Si es necesario utilizar la herramienta motorizada en un lugar muy húmedo, utilice una fuente de alimentación con dispositivo de corriente residual (RCD).** El uso de un RCD reduce el riesgo de descarga eléctrica.

3). SEGURIDAD PERSONAL

- a) **Mantenerse alerta, poner atención en lo que está haciendo y utilice el sentido común mientras opera una herramienta eléctrica. No emplear la herramienta cuando se encuentre cansado o bajo la influencia de drogas, alcohol o medicación.** Un momento de falta de atención durante el manejo de herramientas eléctricas puede dar lugar a daños corporales serios.
- b) **Utilizar equipo de seguridad. Usar siempre protección ocular.** Equipo de seguridad como máscaras contra el polvo, zapatos antideslizantes de seguridad, sombrero o protección auditiva para condiciones apropiadas reducirá daños corporales.
- c) **Evite el arranque accidental. Asegúrese de que el interruptor se encuentra desactivado antes de enchufar la máquina o colocar la batería, al tomar la herramienta o transportarla.** Transportar herramientas con el dedo en el interruptor o enchufar la herramienta cuando el interruptor está encendido invitan a los accidentes.

- d) Retire llaves de ajuste o llaves inglesas antes de poner la herramienta en funcionamiento.** Una llave que queda unida a una pieza móvil de la herramienta puede originar daños corporales.
- e) No extralimitarse. Mantenerse firme y con buen equilibrio en todo momento.** Esto permite un mejor control de la herramienta en situaciones inesperadas.
- f) Vestirse apropiadamente. No usar ropa suelta ni alhajas. Mantener su cabello, ropa y guantes alejados de las piezas móviles.** La ropa suelta, las alhajas o el cabello largo pueden ser atrapados por las piezas móviles.
- g) Si se proporcionan dispositivos para la extracción y recolección de polvo, asegurarse de que estos estén conectados y utilizados correctamente.** El uso de estos dispositivos puede reducir peligros relacionados con el polvo.

4). MANTENIMIENTO DE LA HERRAMIENTA MOTORIZADA

- a) No forzar la herramienta eléctrica. Utilizar la herramienta eléctrica correcta para su aplicación.** La herramienta eléctrica correcta hará el trabajo mejor y más seguro a la velocidad para la cual fue diseñada.
- b) No utilizar la herramienta eléctrica si el interruptor no la enciende o apaga.** Cualquier herramienta eléctrica que no pueda ser controlada con el interruptor es peligrosa y debe ser reparada.
- c) Desconecte el enchufe de la toma eléctrica y/o la batería de la herramienta antes de realizar cualquier ajuste, cambiar un accesorio o guardar la herramienta.** Tales medidas de seguridad preventivas reducen el riesgo de arranque accidental de la herramienta.
- d) Mantener las herramientas eléctricas que no usa fuera del alcance de los niños y no permita que personas no familiarizadas con la herramienta o con estas instrucciones maneje la**

herramienta eléctrica. Las herramientas eléctricas son peligrosas en manos de usuarios inexpertos.

- e) Revisar las herramientas eléctricas. Comprobar si hay desalineamiento o atascamiento de piezas móviles, rotura de piezas en general y cualquier otra condición que pueda afectar la operación normal de la herramienta. Si se verifican daños, recurra a un service calificado antes de volver a usar la herramienta.** Las herramientas mal mantenidas causan muchos accidentes.
- f) Mantener las piezas de corte limpias y afiladas.** Puesto que son menos probables de atascarse y más fáciles de controlar.
- g) Utilizar la herramienta eléctrica, accesorios y brocas etc., de acuerdo con estas instrucciones y de la manera prevista para el tipo particular de herramienta eléctrica, teniendo en cuenta las condiciones de trabajo y el trabajo a ser realizado.** El uso de la herramienta eléctrica para otras operaciones distintas de lo previsto podría dar lugar a una situación peligrosa.

5). REPARACIÓN

- a) Permitir que el mantenimiento de su herramienta eléctrica sea efectuado por una persona calificada usando solamente piezas de recambio idénticas.** Esto es primordial para mantener la seguridad de la herramienta eléctrica.

ADVERTENCIAS DE PELIGRO PARA SIERRAS DE CADENA

- 1. Mantenga alejadas todas las partes del cuerpo de la cadena de sierra en funcionamiento. Antes de poner en marcha la sierra cerciéndose primero de que la cadena de sierra no toque en ningún lado.** Un momento de distracción al trabajar con la sierra de

cadena puede causar que la cadena de sierra se enganche con su vestimenta o alguna parte del cuerpo.

2. Sujete la sierra de cadena agarrando la empuñadura posterior con la mano derecha y la empuñadura anterior con la mano izquierda.

La sujeción de la sierra de cadena en una posición de trabajo diferente, aumenta el riesgo de accidente y, por lo tanto, no debe aplicarse.

3. Colóquese unas gafas de protección y unos protectores auditivos. Se recomienda emplear un equipo de protección adicional para la cabeza, manos, piernas y pies.

Un equipo de protección adecuado reduce el riesgo de accidente al salir violentamente lanzadas las virutas o al tocar fortuitamente la cadena de sierra.

4. No trabaje con la sierra de cadena estando subido a un árbol.

La utilización de la sierra de cadena sobre un árbol puede provocar un accidente.

5. Siempre preste atención a trabajar manteniendo una postura estable, y solamente use la sierra de cadena si se encuentra sobre un firme consistente, seguro, y plano.

Al utilizar una escalera en firmes resbaladizos o inestables puede llegar a perder el equilibrio, y el control sobre la sierra de cadena.

6. Esté prevenido al cortar una rama que se encuentre bajo tensión, ya que podría retroceder elásticamente.

A medida que va cortando la rama puede que la tensión a la que está sometida haga que ésta se desgarre bruscamente y golpee al usuario o/y que le haga perder el control sobre la sierra de cadena.

7. Proceda con especial cautela al cortar matorrales y árboles jóvenes.

El material fino puede engancharse con la cadena de sierra y golpearle o hacerle perder el equilibrio.

8. Aténgase a las instrucciones de lubricación, tensado de la cadena, y cambio de los accesorios.

Una cadena incorrectamente tensada o

insuficientemente lubricada puede romperse, o ser más propensa al rechazo.

9. Mantenga las empuñaduras secas, limpias y libres de aceite o grasa.

Las empuñaduras manchadas de aceite o grasa son resbaladizas y pueden hacerle perder el control sobre el aparato.

10. Únicamente serrar madera.

Solamente emplear la sierra de cadena para aquellos trabajos para los que fue concebida - Ejemplo:

No utilice la sierra de cadena para serrar plástico, ladrillos, o materiales de construcción si éstos no son de madera.

La utilización de la sierra de cadena para trabajos para los que no ha sido concebida puede conducir a situaciones de peligro.

11. Para incrementar la seguridad eléctrica, se recomienda utilizar un fusible diferencial (RCD) para corrientes de fuga máximas de 30mA.

12. La cubierta de esta motosierra podría entrar en contacto con conductores eléctricos ocultos durante el uso; sosténgala exclusivamente por sus superficies de empuñadura aisladas.

Una motosierra que entrase en contacto con un conductor eléctrico "activo" podría transmitir electricidad a sus piezas metálicas externas y derivar en una descarga eléctrica al usuario.

SÍMBOLOS



Leer el manual



Advertencia



Utilice protección ocular



Utilice protección auditiva



Utilice una máscara antipolvo



No exponer a la lluvia o al agua



Antes de realizar trabajos de ajuste y mantenimiento, o si el cable de red estuviese dañado o incluso cortado, extraer inmediatamente el enchufe de la red.



Clase de protección



Los residuos de equipamientos eléctricos y electrónicos no deben depositarse con las basuras domésticas. Se recogen para reciclarse en centros especializados. Consulte las autoridades locales o su distribuidor para obtener información sobre la organización de la recogida.

UTILIZACIÓN REGLAMENTARIA

Esta JawSaw se ha diseñado para podar ramas y cortar troncos pequeños de un diámetro máximo de 100mm, no así para el corte de metales (Ver A).

ADJUSTE/MONTAJE



¡ATENCIÓN! Antes de ajustar la cadena y otros componentes, compruebe que la herramienta esté apagada y desenchufada.

Todas las cadenas de sierra sufren un desgaste y se sueltan como resultado del uso. Compruebe la cadena de forma periódica. En caso de detectar algún hueco visible entre la cadena y la barra guía, la cadena debe tensarse de nuevo.



¡ATENCIÓN!

- **Desenchufe la JawSaw de la toma de corriente antes de ajustar la tensión de la cadena de sierra.**
- **Los bordes de corte de la cadena son sumamente filosos. Utilice guantes de protección cuando manipule la cadena.**

El producto se suministra montado. Sin embargo, se recomienda comprobar la tensión de la cadena y las tuercas de retención de la cadena antes de utilizar la herramienta y, si es necesario, ajustarlas.

AJUSTE DE LA TENSIÓN DE LA CADENA

1. Empuje el mango hasta que la barra esté en el centro de la apertura de la mordaza, tal como se muestra. Fije la barra en la posición central insertando el pasador de fijación (17) que encontrará en el cable de alimentación dentro del receptáculo del pasador de fijación (18) situado bajo el mango (Ver B1-B3).
2. Abra la cubierta de acceso a la cadena (12) utilizando la llave proporcionada. Para abrir, gire el perno de la cubierta de acceso 1/4 vuelta hacia la izquierda (Ver C).

3. Reduzca la tensión en la cadena aflojando el perno para tensar la cadena. Gire el perno para tensar la cadena (15) hacia la izquierda 2 ó más vueltas (Ver D).
4. Vuelva a apretar el perno para tensar la cadena girándolo. Cuando apriete el perno para tensar la cadena, el sistema automático de tensión de la cadena aplicará dicha tensión a la cadena al mismo tiempo.

IMPORTANTE: No es posible apretar en exceso la cadena de la sierra, por lo que puede apretarla hasta el punto máximo que desee.

5. Compruebe que se ha aplicado la tensión de cadena correcta. Debería ser posible separar la cadena del lateral de la barra hasta unos 3mm tirando de ella, y volvería a su posición por si misma (Ver E). En caso de que la tensión no sea la correcta, repita el paso 3, asegurándose de que la barra se puede mover con libertad una vez que se haya soltado el tensor.

CÓMO SUSTITUIR O DAR LA VUELTA A LA CADENA DE SIERRA Y A LA ESPADA

¡ATENCIÓN!

- **Peligro de laceración.** Utilice siempre guantes de protección cuando instale o retire la cadena de la sierra. La cadena de la sierra está afilada y puede provocar cortes cuando la herramienta no está en funcionamiento.
 - **Peligro de quemaduras.** La barra guía y la cadena pueden estar calientes después de utilizar la herramienta. Antes de cambiarlas, deje que se enfríen.
1. Coloque la herramienta sobre una superficie sólida.
 2. Desconecte la alimentación, instale el pasador de fijación y abra la cubierta de acceso a la cadena tal como se ha descrito en la sección anterior.
 3. Utilice solamente la barra y cadena de recambio WORX.
 4. Afloje y extraiga el perno para tensar la cadena.
 5. Levante la barra guía (10) y la cadena (11) sacándolas a través de la mordaza, inclinando la barra para liberar los dos pasadores de posicionamiento de la barra (Ver I).
 6. En caso de que sustituya la barra, extraiga la placa de montaje (a), que está fijada mediante un solo tornillo y ajústela a la nueva barra. La barra es simétrica, y puede montarse con cualquiera de sus caras hacia afuera (puede alternarse la cara si el borde inferior de trabajo está desgastado) (Ver F).
 7. Antes de volver a ajustar la barra, compruebe que el pequeño orificio para el aceite (b) y la ranura de la cadena (c) no estén bloqueados por suciedad o aserrín; utilice un mondadientes pequeño para limpiarlos en caso necesario (Ver G1,G2).
 8. Vuelva a ajustar la cadena a la barra. Fijese en la dirección correcta de los dientes (Ver H). La dirección de corte es hacia adentro en el borde inferior de corte.
 9. Con la placa de montaje (a) hacia el motor y sujetando la cadena en la posición correcta sobre la barra, introduzca la barra y la cadena en la mordaza, inclinándolas sobre los pasadores de posicionamiento de la barra (d) y colocando la cadena sobre el piñón de transmisión (16) (Ver I). Ya que la longitud sobrante de cadena es escasa, la cadena debe ajustarse adecuadamente en la ranura de la barra para que el piñón de transmisión cuente con suficiente cadena extra de la que tirar.
 10. Compruebe que todas las piezas estén correctamente asentadas (Ver J).
 11. Coloque de nuevo y apriete el perno para tensar la cadena. Observe que la leva (e) del tensor se ajustará a la pestaña saliente (f) de la placa de montaje de la barra y empujará la barra hacia afuera para tensar la cadena. Compruebe que la tensión es correcta (Ver **Ajuste de la tensión de la cadena**).
 12. Cierre la cubierta de acceso y extraiga el pasador de fijación.

LUBRICACIÓN



IMPORTANTE: La **JawSaw** se entrega con el depósito de aceite vacío. Por ello, es imprescindible llenarlo con aceite antes de utilizarla por primera vez. Se admite el uso de aceite de cualquier marca para engrasar la espada y la cadena.

No maneje nunca la **JawSaw** sin aceite para la cadena, o con el depósito vacío, ya que ello resultaría en una baja calidad de corte, una sobrecarga del motor y posible quemado.

LLENADO DEL DEPÓSITO DE ACEITE: DESENCHUFE EL APARATO ANTES DEL LLENADO DE ACEITE.

1. Llene la botella de aceite con aceite para barra (Ver K).
2. Coloque la **JawSaw** con el depósito de aceite (6) hacia arriba
3. Abra el tapón del aceite (g)
4. Utilice la botella para llenar el depósito de aceite (Ver L).
5. Cierre el tapón de aceite (Ver M).



IMPORTANTE: Utilice sólo el aceite recomendado para evitar posibles daños a la **JawSaw**. Jamás deberá emplearse aceite reciclado o aceite usado. En caso de aplicarse un aceite diferente del recomendado se anula la garantía.

COMPROBACIÓN DE LA LUBRICACIÓN AUTOMÁTICA

La **JawSaw** funciona con una velocidad de cadena muy inferior a la de las motosierras convencionales, de forma que requiere mucho menos aceite.

Sin embargo, es esencial que tenga siempre aceite.

Compruebe la ventana del depósito de aceite y llénelo cuando sea necesario.

Durante el uso, compruebe periódicamente la cadena y la barra. Debería verse siempre una pequeña cantidad de aceite. Si la cadena y la barra aparecen completamente secas, extraiga la barra y la cadena (ver sección anterior) para asegurarse de que el orificio de aceite de la

barra no esté bloqueado.

Si el orificio de aceite está despejado, hay aceite en el depósito y aún así no se aprecia aceite en la cadena, contacte con el servicio de atención al cliente de WORX.

USO

PREPARE LA JAWSAW PARA SU USO



¡ATENCIÓN!

- Lea todas las advertencias e instrucciones de seguridad. Si no se siguen las instrucciones de seguridad, pueden producirse descargas eléctricas, incendios o lesiones graves.
- Cuchilla afilada en movimiento. Para impedir que se accione de forma accidental, asegúrese de que la herramienta está desconectada de la toma de alimentación antes de proceder a los siguientes pasos. En caso contrario, podrían producirse graves lesiones.



PRECAUCIÓN: Cuchilla afilada en movimiento. Utilice siempre guantes de protección cuando instale o retire la cadena de la sierra. La cadena de la sierra está afilada y puede provocar cortes cuando la herramienta no está en funcionamiento.

AJUSTE DEL ALARGADOR

1. Para evitar que el cable del aparato se desconecte, asegure el alargador al dispositivo de sujeción.
2. Se incluye un dispositivo de sujeción del alargador para reducir la excesiva tensión sobre el cable. Para poder usar esta función, cree un bucle al final del cable de extensión y páselo a través de la apertura situada en la parte inferior del retenedor del cable de extensión. A continuación, envuelva el extremo del bucle alrededor del gancho y tire para apretarlo (Ver N).
3. Mantenga el alargador alejado de la sierra o de cualquier otro obstáculo en todo momento. No exponga el cable al calor, aceite, agua o a bordes afilados.



¡ATENCIÓN!

- No maneje nunca una JawSaw que esté dañada, incorrectamente ajustada o cuyo montaje no se haya completado de forma totalmente segura.
- Asegúrese de que la cadena de la sierra se detiene una vez que se hayan liberado los accionadores del sistema de control de alimentación.
- No ajuste nunca la barra guía o la sierra mientras el cable de alimentación esté conectado.

CONEXIÓN Y DESCONEXIÓN

El accionador está bloqueado para impedir un funcionamiento accidental.

Existen dos botones de desbloqueo (2), para permitir el manejo normal (cortando de arriba abajo) o a la inversa (cortando de abajo arriba).

Para el encendido, presione cualquiera de los botones de desbloqueo con el pulgar y apriete el accionador (Ver O).

Para apagar, simplemente libere el accionador.

CÓMO TRABAJAR CON LA SIERRA DE CADENA

Compruebe la ventana de nivel de aceite (5) antes de comenzar y de forma regular durante el manejo. Rellenar aceite si el nivel ha alcanzado el borde inferior de la mirilla.

Si está utilizando una cadena de sierra (11) que acaba de colocar, compruebe la tensión de la misma cada 10 minutos de utilización de la herramienta.

Sujete siempre el mango secundario con firmeza mientras corta (Ver P1, P2).

1. Conecte la sierra y el alargador a la toma de alimentación.
2. Utilice ambas manos para asir con firmeza la sierra. Utilice siempre la mano izquierda (1) para asir el mango delantero y la mano derecha (2) para asir el mango trasero. Mantenga bien abarcadas siempre las empuñaduras con el pulgar y los dedos (Ver P1, P2).

3.  **¡IMPORTANTE!** Asegúrese de que está de pie sobre una superficie firme y estable. No utilice la JawSaw

mientras esté de pie sobre pilas de ramas o sobre una escalera.



ATENCIÓN:

- Cuando corte ramas que están sobre el suelo, coloque un pie sobre la rama para impedir que se mueva (Ver Q).
 - No coloque el pie sobre los dientes de la sierra, manténgalo a una distancia prudente de la herramienta (Ver Q).
4. Coloque la herramienta con la mordaza sobre la rama que desea cortar.



¡ATENCIÓN!

- NO fuerce el corte. Deje que la cadena avance a través de la madera.
 - Cuando accione la sierra, asegúrese de que la cadena no está en contacto con la rama que desea cortar.
5. Encienda el aparato.
 6. Empuje el mango trasero hacia el delantero para completar el corte.
 7. Apague la herramienta una vez que la barra y la cadena hayan vuelto a la posición inicial.



¡ATENCIÓN!

- Cuando esté completando el corte (paso 6 anterior) no empuje el mango con fuerza, deje que la cadena giratoria avance a través de la madera.
- Aplicar demasiada fuerza sobre el mango trasero al cortar puede causar una sobrecarga en el motor de la herramienta.



PRECAUCIÓN: Esté siempre preparado para aguantar el peso de la herramienta al finalizar cada corte.

CORTE DE RAMAS:

Antes de cortar una rama, debe considerar los siguientes factores:

1. ¿Es una rama pesada que podría producir daños al caer?
 - Las ramas grandes deben cortarse en secciones pequeñas, comenzando por el extremo más alejado del árbol.
 - Compruebe siempre que la rama caerá ANTES de comenzar el corte.
 - No permanezca nunca de pie bajo una rama que se está cortando.
2. ¿Se partirá la rama antes de ser cortada?

(Ver R1, R2)

- Para impedir que se parta, utilice la JawSaw en sentido inverso y haga un pequeño corte (menos de 1/3 del diámetro de la rama) desde la parte inferior.
 - A continuación vuelva la JawSaw a la posición normal y corte de arriba abajo, a una posición ligeramente más alejada del tronco que el corte inferior inicial.
3. ¿Está la rama sometida a tensión, de forma que salte de forma repentina o atrape la sierra mientras se corta?
- Permanezca siempre fuera del alcance de una rama sometida a tensión. Podría saltar de forma repentina con sorprendente fuerza y causar lesiones o pérdida de control sobre la sierra.
 - Corte siempre desde la parte de la rama sometida a tensión, normalmente la parte superior si el árbol está de pie, o cualquier parte si se trata de un árbol caído.
 - Si el corte comienza a cerrarse sobre la sierra, se está efectuando desde el lado incorrecto. Mantenga la sierra en marcha y tire de ella para extraer la cuchilla del corte.
 - Si la sierra queda atrapada, no trate de sacarla con excesiva fuerza. Levante la rama para abrir el corte mientras otra persona extrae la sierra.

RECHAZO DE LA SIERRA

Aunque la cadena de esta sierra está cubierta por un protector, podría producirse un retroceso. Cómo evitar el rechazo de la sierra:

- Utilice ambas manos para asir la sierra mientras esta esté en funcionamiento. Agárela con firmeza. Mantenga bien abarcadas siempre las empuñaduras con el pulgar y los dedos.
- Mantenga todos los elementos de seguridad en su lugar en la sierra. Asegúrese de que funcionan correctamente.
- No extralimitarse.
- Mantenerse firme y con buen equilibrio en todo momento.
- Sitúese ligeramente a la derecha de la

sierra. Con ello evita que su cuerpo esté en línea directa con la cadena.

- No deje que el extremo de la barra guía entré en contacto con nada mientras la cadena esté en movimiento.
- No introduzca bruscamente el extremo de la barra guía ni intente cortar utilizando la fuerza (penetrando la madera con el extremo de la barra guía).
- Permanezca atento a las ramas movedizas y a otras fuerzas que pudieran cerrar un corte o caer sobre la cadena.
- Tenga sumo cuidado cuando reanude un corte iniciado anteriormente.
- Nunca trabajar con cadenas de sierra destensadas, distendidas, o muy desgastadas. Observe que la tensión de la cadena sea correcta.

USO CORRECTO DE LA SIERRA ELÉCTRICA

Trabajar solamente sobre una base firme con la sierra de cadena. Sujetar la sierra de cadena manteniéndola ligeramente a la derecha de su propio cuerpo (Ver S).

La cadena debe marchar a toda velocidad antes de aplicarla contra la madera. Presionar el tope de garras contra la madera para sujetar la sierra de cadena (Ver T).

Jamás trabaje con la sierra de cadena con los brazos extendidos. No intente aserrar puntos difíciles de alcanzar, ni tampoco subido en una escalera (Ver U).

ASERRADO DE MADERA EN TENSIÓN (Ver V)



¡ATENCIÓN! Está prevenido al cortar una rama que se encuentre bajo tensión, ya que podría retroceder elásticamente. A medida que va cortando la rama puede que la tensión a la que está sometida haga que ésta se desgarre bruscamente y golpee al usuario o/y que le haga perder el control sobre la sierra de cadena.

Si el tronco es soportado por ambos extremos, comenzar a serrar primero por arriba (Y), hasta un tercio de su diámetro, y a continuación terminar de cortar desde abajo (Z) de manera que coincidan las ranuras de

corte, evitándose así que el tronco se astille o que se agarrote la sierra. Al realizar esto deberá cuidarse que la cadena de sierra no toque el suelo. Si el tronco solamente se apoya por un extremo serrar primero por abajo (Y) hasta un tercio de su diámetro y cortar después completamente desde arriba (Z) de manera que coincidan las ranuras de corte, evitándose así que el tronco se astille o que se agarrote la sierra.

DESRAMADO (Ver W)

Este trabajo consiste en cortar las ramas del árbol ya talado. Al desramar el árbol, no cortar por el momento aquellas ramas grandes sobre las que el árbol esté apoyado. Cortar las ramas pequeñas de una vez, según figura. Las ramas que estén sometidas a una tensión deberán cortarse de abajo hacia arriba para evitar que la sierra se atasque.

TROCEADO DEL TRONCO (Ver X)

Este trabajo consiste en ir cortando en trozos el árbol talado. Observe en mantener una posición estable y distribuya por igual el peso de su cuerpo entre ambos pies. Podrá serrar con mayor facilidad si se atiende a estas sencillas indicaciones.



¡ATENCIÓN! (Ver Y)

- Si está en una pendiente, asegúrese de que el tronco no salga rodando. Asegure el tronco utilizando estacas de madera. Fije las estacas de madera al suelo en la parte de la pendiente que está bajo el tronco. Permanezca el la parte superior de la pendiente mientras corta el tronco. Es posible que el tronco rueda tras el corte (Ver Y).
- No intente nunca cortar dos troncos al mismo tiempo. Ello podría aumentar el riesgo de retroceso.
- Mientras corta un tronco, no lo sujete nunca con la mano o con la pierna.
- Mientras corta un tronco, no permita nunca que otra persona lo sujete.
- Apague y desenchufe la sierra antes de desplazarse de un lugar a otro.

MONTAJE DE LA BARRA DE EXTENSIÓN (CUANDO SE UTILIZA LA HERRAMIENTA CON EL ACCESORIO DE MÁSTIL DE EXTENSIÓN)



¡ATENCIÓN! Antes de ajustar la barra de extensión (20), asegúrese de que la herramienta está apagada y desenchufada.

1. Gire la palanca de liberación para permitir que la abrazadera del mango se abra (Ver Z1).
2. Con la barra ligeramente inclinada sobre la herramienta, inserte la pestaña de acero dentro de la ranura que está detrás del mango delantero y a continuación mueva la barra hacia el mango trasero de la herramienta (Ver Z2).
3. Coloque la abrazadera del mango de la barra dentro del mango trasero de la JawSaw, tal como se muestra en la Fig Z3. Para permitir que la abrazadera se ajuste adecuadamente al mango, presione el botón de desbloqueo y libere el accionador.
4. Cierre la abrazadera. La palanca de bloqueo se situará en su lugar de forma automática.
5. Compruebe que el mango trasero está correctamente ajustado a la abrazadera y que la abrazadera está colocada en posición de bloqueo.
6. Conecte el cable de alimentación de la herramienta al cable de alimentación de la barra de extensión ①. (Ver Z4)



¡ATENCIÓN!

- **Antes de conectar el cable de alimentación de la máquina al cable de alimentación de la barra de extensión, (① en Fig. Z4), asegúrese de que la herramienta está apagada y desconectada de la toma de corriente.**
- **Cuando utilice esta máquina con la barra de extensión, asegúrese de que ha conectado el cable de alimentación de la máquina al cable de la barra de extensión, y a continuación conecte el cable de alimentación de la barra de**

extensión a la toma de corriente.

PELIGRO DE ELECTROCUCIÓN

No utilice nunca la JawSaw ni la barra de extensión en una zona en la que haya tendido eléctrico o donde la rama que está cortando pueda entrar en contacto con el tendido eléctrico.

CORTE CON CORREAS PARA EL HOMBRO (CUANDO SE UTILIZA LA HERRAMIENTA CON EL ACCESORIO DE MÁSTIL DE EXTENSIÓN) (Ver Z5)

El mástil de extensión incluye una correa para el hombro que ofrece apoyo adicional al sostener la sierra eléctrica en el aire. Enganche la correa para el hombro al mástil de extensión y colóquela sobre su hombro. La correa para el hombro puede, además, suavizar el impacto que podría sufrir la sierra eléctrica al caer tras finalizar un corte.

MONTAJE DE LA BARRA DE EXTENSIÓN (CUANDO SE UTILIZA LA HERRAMIENTA CON EL ACCESORIO DE MÁSTIL DE EXTENSIÓN)

1. Fije la barra tal como se describe en **"MONTAJE DE LA BARRA DE EXTENSIÓN"**.
2. Conecte la JawSaw al alargador. Conecte el alargador a la toma de alimentación.
ATENCIÓN: La JawSaw es bastante pesada en la parte de la barra de extensión. Añada la barra cuando corte ramas situadas por encima de sus hombros y extráigala cuando corte ramas a nivel de los hombros o por debajo.
3. Levante la JawSaw con la barra de extensión hacia arriba poco a poco (Ver AA). Para elevarla a una posición vertical, levántela primero sujetando la JawSaw y a continuación vaya desplazando las manos a lo largo de la barra de extensión.
4. Antes de cortar una rama alta, tenga en cuenta todos los puntos explicados en la sección anterior **"PODADO DE RAMAS"** y preste especial atención a la posible trayectoria que seguirá la rama al caer.



¡ATENCIÓN! No permanezca nunca de pie bajo una rama que se está

cortando. Procure que las personas que pasen por la zona permanezcan alejadas. No permanezca sobre una escalera u otro tipo de soporte inestable mientras utiliza la herramienta. No utilice la herramienta cerca de cables, tendido eléctrico o cables de telefonía. Manténgase a una distancia de 3m de cualquier cable eléctrico (Ver AB1-AB4).

5. Sitúe la sierra en perpendicular a la rama que está cortando.
ATENCIÓN: La capacidad máxima de corte de la JawSaw es de 100mm.
6. Una mano debe sujetar firmemente el mango de empuje de la barra de extensión. La otra mano debe sujetar la parte metálica de la barra o el mango deslizante de la misma (Ver AC).
7. Complete el corte como se describe en **"PODADO DE RAMAS"**.
8. Inmediatamente después de haber completado el corte, prepárese para soportar todo el peso de la herramienta al caer la rama.



¡ATENCIÓN! No permita que la JawSaw caiga al suelo tras haberse completado el corte. La herramienta podría resultar dañada.

MANTENIMIENTO/ RECHAZO DE LA SIERRA

Siga las instrucciones de mantenimiento en este manual. La limpieza adecuada de la sierra y cadena así como el mantenimiento de la barra guía pueden reducir la posibilidad de retroceso. Examine y proceda al mantenimiento de la sierra después de cada uso. Con ello aumentará la vida útil de su sierra.

ATENCIÓN: Incluso con un afilado adecuado, el riesgo de retroceso puede aumentar con cada afilado.

MANTENIMIENTO/ ALMACENAMIENTO

1. Desconecte la JawSaw de la toma de corriente:

- Cuando no la esté utilizando.
 - Cuando la transporte.
 - Cuando la deje sin vigilancia.
 - Antes de su reparación.
 - Antes de ajustar la barra de extensión.
 - Antes de su limpieza.
 - Antes de cambiar cualquier accesorio o extensión, tales como la cadena de la sierra y el protector.
2. Examine la sierra después de cada uso para detectar:
- Cualquier signo de daño, especialmente en el cable de alimentación.
 - Que el mango de empuje y la barra funcionan sin dificultad.
 - Tensión adecuada de la cadena, deberá poder elevar la cadena de la sierra de la barra guía en una altura inferior a 1,6 mm.
 - Que la lubricación de la cadena es la adecuada.
3. No utilice la JawSaw si:
- El accionador o el desbloqueo no funcionan adecuadamente.
 - El mango de empuje no vuelve a su posición correcta por su propia fuerza.
 - Si se aprecia de forma evidente cualquier otro daño que afecte a la seguridad o al funcionamiento.
4. Lleve a cabo un cuidadoso mantenimiento de la JawSaw y asegúrese de que un centro autorizado se encargue de cualquier reparación en caso de daños o mal funcionamiento.
- No exponga nunca la JawSaw con mordaza a la lluvia.
 - Mantenga la cadena afilada, limpia y lubricada para asegurar un funcionamiento óptimo y seguro.
 - Siga los pasos descritos en este manual para afilar la cadena.
 - Mantenga los mangos limpios y libres de aceite.
 - Mantenga todos los tornillos y tuercas firmemente apretados.
 - No transporte nunca la JawSaw agarrándola por el cable.
 - No tire nunca del cable de alimentación para desenchufarlo.
 - Mantenga el cable de alimentación

alejado del calor, aceite o de bordes afilados.

- Examine los alargadores y no los utilice si están dañados.
5. Permitir que el mantenimiento de su herramienta eléctrica sea efectuado por una persona calificada usando solamente piezas de recambio idénticas.
6. Guarde siempre la JawSaw cuando no la esté utilizando.
- En un lugar alto o bajo llave, fuera del alcance de los niños.
 - En un lugar seco.

CÓMO SUSTITUIR O DAR LA VUELTA A LA CADENA DE SIERRA Y A LA ESPADA

Sustituya la cadena cuando la parte cortante esté demasiado gastada para afilarla o cuando se rompa la cadena. Utilice sólo la cadena de repuesto recomendada en este manual. Incluya siempre un piñón de transmisión nuevo cuando sustituya la cadena. Con ello se asegurará la transmisión adecuada de la cadena. Examine la barra guía antes de afilar la cadena. Una barra guía gastada o dañada resultará peligrosa. Una barra guía gastada o dañada dañará la cadena. Asimismo, Si desea obtener información sobre cómo sustituir la barra guía, consulte la sección **CAMBIAR LA BARRA GUÍA Y LA CADENA** de las Instrucciones de ajuste y montaje.

AFILADO DE LA CADENA DE SIERRA



¡ATENCIÓN!

- **Antes de ajustar la cadena y otros componentes, compruebe que la herramienta esté apagada y desenchufada. Pueden producirse severas lesiones o la muerte como resultado de descarga eléctrica o por contacto del cuerpo con la cadena en movimiento.**
- **Los bordes de corte de la cadena son sumamente filosos. Utilice guantes de protección cuando manipule la cadena.**

Mantenga las herramientas de corte limpias y afiladas. Su sierra cortará más rápidamente y de forma más segura. Una cadena mal

afilada causará desgaste en el piñón, la barra guía, la cadena y el motor. Si se ve obligado a introducir la cadena por la fuerza en la madera y el corte sólo produce aserrín y escasos fragmentos grandes, la cadena está mal afilada.

LUBRICACIÓN DE LA RUEDA DENTADA PARA CADENA

NOTA: No es necesario extraer la cadena o la barra para lubricar el piñón.

1. Limpie la barra y el piñón.
2. Utilice una engrasadora, insertando la punta en el orificio de lubricación (h) e inyecte grasa hasta que salga por el borde exterior de la punta del piñón (Ver AD).
3. Es posible que tenga que girar la rueda dentada para cadena (i) para poder engrasar todas las áreas de la rueda dentada. Para ello, tire de la cadena de sierra con la mano para girar la rueda de cadena y alinear las piezas de la rueda dentada que deben engrasarse con el orificio de lubricación (Ver AD).

LIMPIEZA

Retire periódicamente la tapa de acceso a la cadena y elimine los restos acumulados. Limpie periódicamente las ranuras de ventilación con un cepillo limpio y seco. Para limpiar la herramienta, utilice únicamente jabón suave y un paño húmedo. Evite que penetre líquido en el interior de la herramienta y nunca sumerja ninguna parte de esta en líquido.

TRANSPORTE

Transporte siempre la herramienta con la barra guía y la cadena dentro del protector.

RESOLUCIÓN DE PROBLEMAS

Si su sierra no funciona correctamente, compruebe lo siguiente:

SÍNTOMAS	POSIBLE CAUSA	SOLUCIÓN
La herramienta no se enciende.	Fusible fundido o limitador activado. Cable de red dañado.	Compruebe el fusible o el limitador. Compruebe que el alargador está enchufado a una toma que funciona.
Cadena o carril guía calientes.	Tensión de la cadena excesiva. No hay aceite en el depósito.	Consulte la sección AJUSTE DE LA TENSIÓN DE LA CADENA. Consulte la sección Lubricación.
La cadena está floja.	La tensión de la cadena no se ha ajustado correctamente.	Consulte la sección AJUSTE DE LA TENSIÓN DE LA CADENA.
La calidad de corte no es buena	La tensión de la cadena no se ha ajustado correctamente. Cadena desgastada.	Consulte la sección AJUSTE DE LA TENSIÓN DE LA CADENA. ATENCIÓN: Una tensión excesiva produce un excesivo desgaste y reduce la vida de la barra y la cadena. Consulte la sección Cómo Sustituir O Dar La Vuelta A La Cadena De Sierra Y A La Espada.
La unidad funciona pero no corta.	El sentido del filo de los dientes de sierra es contrario al sentido de marcha. Ver H.	Consulte la sección Cómo Sustituir O Dar La Vuelta A La Cadena De Sierra Y A La Espada.

PROTECCION AMBIENTAL



Este producto ha sido marcado con un símbolo en referencia a la eliminación de residuos eléctricos y electrónicos.

Esta marca indica que este producto no debe desecharse con los residuos domésticos sino que deberá depositarse en un sistema de recolección que cumpla con la Directiva Europea 2002/96/CE. Posteriormente, el producto será reciclado y desmontado para reducir el impacto sobre el medio. El equipamiento eléctrico y electrónico puede suponer un riesgo para el medioambiente y para la salud pública ya que contiene sustancias peligrosas.

DECLARACIÓN DE CONFORMIDAD

Los que reciben,
POSITEC Germany GmbH
Konrad-Adenauer-Ufer 37
50668 Köln

Declaran que el producto
Descripción **Motosierra eléctrica para poda y recorte**
Modelo **WG307E WG308E(3-denominaciones de maquinaria, representantes de Sierra de cadena)**
Función **Cortar madera**

Cumple con las siguientes Directivas,
Directiva de Maquinaria EC **2006/42/EC**
Notificación realizada por
Nombre: Intertek Testing & Certification Limited (Notificación realizada por 0359)
Directiva de Compatibilidad Electromagnética EC **2004/108/EC**
Directiva de RoHS **2011/65/EU**
Directiva sobre la emisión del ruido para un equipo que debe utilizarse en exterior **2000/14/EC modificada por 2005/88/EC**
- Procedimiento de evaluación de la conformidad de acuerdo con **Annex V**
- Nivel de presión acústica **95.98dB(A)**
- Nivel de intensidad acústica **98dB(A)**

85

Normativas conformes a:

EN 60745-1
EN 60745-2-13
EN ISO 3744
EN 55014-1
EN 55014-2
EN 61000-3-2
EN 61000-3-3

La persona autorizada para componer el archivo técnico,

Firma Russell Nicholson
Dirección Positec Power Tools (Europe) Ltd, PO Box 152, Leeds, LS10 9DS, UK



2013/04/26
Leo Yue
Gerentede Calidad POSITEC

-
- 1. ELEKTRICITEITSSNOER**

 - 2. INSCHAKELBLOKKERING**

 - 3. ACHTERSTE HANDGREEP**

 - 4. AAN /UITSCHAKELAAR**

 - 5. AANDUIDING VAN OLIELEVEL**

 - 6. OLIEVULLER**

 - 7. VOORSTE HANDGREEP**

 - 8. MOTOR**

 - 9. KLEMTANDEN**

 - 10. ZWAARD**

 - 11. ZAAGKETING**

 - 12. KAP VAN KETING**

 - 13. MOER VAN KAP VAN KETING**

 - 14. HULPPOSITIE**

 - 15. BOUT OM KETING TE SPANNEN**

 - 16. KETINGWIEL**

 - 17. BLOKKEERPIN**

 - 18. HOUDER VAN BLOKKEERPIN (Zie B3)**

 - 19. OLIEFLES**

 - 20. VERLENGSTOK (ZIE Z4)**

 - 21. HOUDER VOOR VERLENGSNOER**
-

Sommige afgebeelde of beschreven toebehoren worden niet meegeleverd.

TECHNISCHE GEGEVENS

Type **WG307E WG308E (3 - aanduiding van machinerie, kenmerkend van kettingzaag)**

Spanning lader		220-240V~50/60Hz
nominaal vermogen		600W
Onbelast toerental		3000/min
Zwaardlengte		150mm
Inhoud olievoorraadreservoir		30ml
Kettingmaat		6.4mm
Kettingmeting		1.3mm
Kettingsnelheid		5.5m/s
Aantal kettingschakels		42
Gewicht	WG307E	3.7kg(zonder stok)
	WG308E	5.3kg(met stok)

GELUIDS - EN TRILLINGSGEGEVENS

A-gewogen geluidsdruk	L_{pA} : 74.41dB(A) K_{pA} : 3dB(A)
A-gewogen geluidsvermogen	L_{WA} : 93.82dB(A) K_{WA} : 3dB(A)
Gebruik gehoorbescherming indien de geluidsdruk hoger is dan	80dB(A) 
Gewogen trillingswaarde	1.48m/s ² K=1.5m/s ² (WG307E)
	1.71m/s ² K=1.5m/s ² (WG308E)

87

TOEBEHOREN

	WG307E	WG308E
Schroefsleutel		1
Oliefles		1
Blokkeerpin		1
kabelhaak	1	2
Zaagkettinghechtolie (100ml)		1
Verlengstok (WA0163)	/	1
Schouderriem	/	1

Wij adviseren u alle accessoires te kopen in de winkel waar u het gereedschap heeft gekocht. Gebruik producten van goede kwaliteit met een bekende merknaam. Kijk op de verpakking van het accessoire voor meer informatie. Ook het winkelpersoneel kan u helpen en adviseren.

ALGEMENE VEILIGHE- IDSWAARSCHUWINGEN VOOR VERMOGENSMACHINE



WAARSCHUWING! Lees alle

instructies zorgvuldig door. Indien u zich niet aan alle onderstaande instructies houdt, kan dat leiden tot een elektrische schok, brand en/of ernstig letsel.

BEWAAR ALLE WAARSCHUWINGEN EN INSTRUCTIES VOOR LATERE NASLAG.

De term “(elektrisch) gereedschap” in de waarschuwingen hieronder, verwijst naar uw op netspanning werkende gereedschap (met stroomdraad) of uw accugereedschap (draadloos).

1) WERKGEBIED

- a) Houd uw werkgebied schoon en zorg ervoor dat deze goed verlicht is.** In rommelige en slecht verlichte werkgebieden gebeuren sneller ongelukken.
- b) Gebruik elektrisch gereedschap niet in explosieve atmosferen, zoals in de nabijheid van ontvlambare vloeistoffen, gassen of stof.** Elektrisch gereedschap veroorzaakt vonken die de stof of de gassen kunnen doen ontvlammen.
- c) Houd kinderen en omstanders uit de buurt terwijl u met elektrisch gereedschap werkt.** Afleidingen kunnen ervoor zorgen dat u de controle over het gereedschap verliest.

2) ELEKTRISCHE VEILIGHEID

- a) De stekker van het elektrisch gereedschap moet passen in het stopcontact. Pas de stekker op geen enkele manier aan om te zorgen dat hij wel past. Gebruik geen adapterstekkers terwijl u geaard elektrisch gereedschap gebruikt.** Onaangepaste stekkers die in het stopcontact passen, verminderen de kans op een elektrische schok.
- b) Vermijd lichamelijke contact met geaarde of gegronde oppervlakken, zoals buizen, radiatoren, fornuizen en koelkasten.** Als uw lichaam geaard of

gegrond is, is er een grotere kans op een elektrische schok.

- c) Stel uw elektrische gereedschap niet bloot aan regen of natte omstandigheden.** Water dat elektrisch gereedschap kan binnendringen, vergroot de kans op een elektrische schok.
- d) Gebruik de stroomdraad niet op een andere manier dan waarvoor deze gemaakt is. Trek niet aan de stroomdraad, ook niet om de stekker uit het stopcontact te krijgen en draag het gereedschap niet door het aan de stroomdraad vast te houden. Houd de stroomdraad uit de buurt van hitte, olie, scherpe hoeken en bewegende onderdelen.** Beschadigde of verwarde stroomdraden vergroten de kans op een elektrische schok.
- e) Wanneer u het elektrische gereedschap buitenshuis gebruikt, dient u te zorgen voor een verlengsnoer dat geschikt is voor gebruik buitenshuis.** Het gebruik van een verlengsnoer dat geschikt is voor gebruik buitenshuis, vermindert de kans op een elektrische schok.
- f) Moet een krachtmachine in een vochtige locatie worden gebruikt, gebruik dan een aardlekschakelaar (ALS).** Een ALS vermindert het gevaar op elektrische schokken.

3) PERSOONLIJKE VEILIGHEID

- a) Blijf alert, kijk waar u mee bezig bent en gebruik uw gezonde verstand wanneer u met elektrisch gereedschap werkt. Gebruik geen elektrisch gereedschap wanneer u moe bent of onder de invloed van drugs, alcohol of medicijnen.** Een moment van onoplettendheid bij het gebruik van elektrisch gereedschap kan leiden tot ernstig persoonlijk letsel.
- b) Gebruik een veiligheidsuitrusting. Draag altijd oogbescherming.** Een veiligheidsuitrusting, zoals een stofmasker, schoenen met antislipzolen, een veiligheidshelm, of oorbescherming die onder de juiste omstandigheden gebruikt wordt, vermindert de kans op persoonlijk letsel.

- c) Pas op dat het apparaat niet onbedoeld wordt gestart. Zorg ervoor dat de schakelaar uit staat voordat u de voeding en/of batterij aansluit, en als u de machine oppakt en draagt.**

Gereedschap dragen terwijl u uw vinger op de schakelaar houdt, of de stekker in het stopcontact steken terwijl het gereedschap ingeschakeld staat, is vragen om ongelukken.

- d) Verwijder inbussleutels of moersleutels voordat u het gereedschap inschakelt.** Een sleutel die

nog in of op een draaiend onderdeel van het elektrische gereedschap zit, kan leiden tot ernstig persoonlijk letsel.

- e) Werk niet boven uw macht. Zorg er altijd voor dat u stevig staat en goed in balans bent.** Hierdoor heft u betere controle over het gereedschap in onverwachte situaties.

- f) Draag geschikte kleding. Draag geen loszittende kleding of sieraden. Houd uw haar, kleding en handschoenen uit de buurt van bewegende onderdelen.**

Loszittende kleding, sieraden of lang haar kan vast komen te zitten in bewegende onderdelen.

- g) Wanneer er apparaten worden bijgeleverd voor stofafzuiging en -opvang, zorg er dan voor dat deze aangesloten zijn en op de juiste manier gebruikt worden.** Het gebruik van deze apparaten vermindert de gevaren die door stof kunnen ontstaan.

4) GEBRUIK EN ONDERHOUD VAN ELEKTRISCH GEREEDSCHAP

- a) Forceer het gereedschap niet. Gebruik gereedschap dat voor de toepassing geschikt is.** Het gebruik van geschikt gereedschap levert beter werk af en werkt veiliger als het gebruikt wordt op de snelheid waar het voor ontworpen is.

- b) Gebruik het gereedschap niet wanneer de aan/uitschakelaar niet functioneert.** Gereedschap dat niet kan worden bediend met behulp van de schakelaar is gevaarlijk en dient te worden gerepareerd.

- c) Neem de stekker uit het stopcontact**

en/of verwijder de batterij voordat u instellingen veranderd, toebehoren vervangt of de machine opbergt.

Deze preventieve veiligheidsmaatregelen verminderen de kans op het ongewild inschakelen van het gereedschap.

- d) Berg gereedschap dat niet gebruikt wordt buiten het bereik van kinderen op en laat personen die niet bekend zijn met het gereedschap of met deze veiligheidsinstructies het gereedschap niet bedienen.** Elektrisch gereedschap kan in de handen van ongetrainde gebruikers gevaarlijk zijn.

- e) Onderhoud elektrisch gereedschap op de juiste wijze. Controleer of bewegende onderdelen nog goed uitgelijnd staan, of ze niet ergens vastzitten en controleer op elke andere omstandigheid die ervoor kan zorgen dat het gereedschap niet goed functioneert. Wanneer het gereedschap beschadigd is, dient u het te repareren voordat u het in gebruik neemt.** Veel ongelukken worden veroorzaakt door slecht onderhouden elektrisch gereedschap.

- f) Houd snijdend gereedschap schoon en scherp.** Goed onderhouden snijdend gereedschap met scherpe zaagbladen/messen zal minder snel vastlopen en is makkelijker te bedienen.

- g) Gebruik het gereedschap, de accessoires, de bitjes, enz. in overeenstemming met deze instructies en op de manier zoals bedoeld voor het specifieke type elektrisch gereedschap, rekening houdend met de werkomstandigheden en het uit te voeren werk.** Het gereedschap gebruiken voor andere doeleinden dan waar deze voor ontworpen is, kan gevaarlijke situaties opleveren.

5) SERVICE

- a) Laat uw elektrisch gereedschap repareren door een bevoegde reparateur die alleen originele reserveonderdelen gebruikt.** Zo bent u er zeker van dat uw gereedschap veilig blijft.

WAARSCHUWINGEN VOOR KETTINGZAGEN

- 1. Houd bij een lopende zaag alle lichaamsdelen uit de buurt van de zaagketting. Controleer voor het starten van de zaag dat de zaagketting niets aanraakt.** Bij werkzaamheden met een kettingzaag kan een moment van onoplettendheid ertoe leiden dat kleding of lichaamsdelen door de zaagketting worden meegenomen.
- 2. Houd de kettingzaag met uw rechterhand aan de achterste handgreep en met uw linkerhand aan de voorste handgreep vast.** Als u de kettingzaag anders vasthoudt, loopt u een hoger risico op verwondingen. Houd de kettingzaag daarom alleen zoals voorgeschreven vast.
- 3. Draag een veiligheidsbril en gehoorbescherming. Overige beschermende uitrusting voor hoofd, handen, benen en voeten wordt geadviseerd.** Passende beschermende kleding vermindert het verwondingsgevaar door rondvliegend spaanmateriaal en toevallig aanraken van de zaagketting.
- 4. Werk met de kettingzaag niet op een boom.** Bij gebruik van een kettingzaag op een boom bestaat verwondingsgevaar.
- 5. Let er altijd op dat u stevig staat en gebruik de kettingzaag alleen als u op een stevige en vlakke ondergrond staat.** Een gladde of instabiele ondergrond kan, in het bijzonder bij het gebruik van een ladder, tot het verlies van de controle over uw evenwicht en de kettingzaag leiden.
- 6. Houd er bij het afzagen van een onder spanning staande tak rekening mee dat deze terugveert.** Als de spanning in de houtvezels vrijkomt, kan de gespannen tak de bediener raken, of kan deze de bediener de controle over de kettingzaag doen verliezen.
- 7. Wees bijzonder voorzichtig bij het zagen van laag houtgewas en jonge bomen.** Het dunne materiaal kan in de zaagketting blijven hangen en op u slaan of u uit het evenwicht brengen.
- 8. Volg de aanwijzingen voor het smeren, de kettingspanning en het wisselen van toebehoren op.** Een onjuist gespannen of gesmeerde ketting kan breken of het terugslagrisico verhogen.
- 9. Houd handgrepen droog, schoon en vrij van olie en vet.** Vettige grepen met olie zijn glad en leiden tot het verlies van de controle over de kettingzaag.
- 10. Zaag alleen hout. Gebruik de kettingzaag alleen voor werkzaamheden waarvoor deze bestemd is. Voorbeeld: Gebruik de kettingzaag niet voor het zagen van plastic, metselwerk of bouwmaterialen die niet van hout zijn.** Het gebruik van de kettingzaag voor werkzaamheden waarvoor deze niet bestemd is, kan tot gevaarlijke situaties leiden.
- 11.** Voor nog meer veiligheid wordt het gebruik van een foutstroomschakelaar (reststroomapparaat) met een afslagstroom van maximaal 30mA geadviseerd.
- 12. Houd het gereedschap alleen aan de geïsoleerde handgrepen vast, omdat de kettingzaag in aanraking kan komen met verborgen bedrading.** Als de zaagketting een onder stroom staande draad aanraakt, zorgt dit er voor dat niet-geïsoleerde delen van het gereedschap ook onder stroom komen, waardoor de gebruiker een elektrische schok kan krijgen.

SYMBOLLEN



Lees de gebruiksaanwijzing



Waarschuwing



Draag oogbescherming



Draag oorbescherming



Draag een stofmasker



Niet blootstellen aan regen of water



Trek de stekker altijd uit het stopcontact voor instellings- en onderhoudswerkzaamheden en altijd onmiddellijk wanneer de stroomkabel beschadigd of doorgesneden wordt.



Veiligheidsklasse



Afgedankte elektrische producten kunt u niet met het normale huisafval weggooien. Breng deze producten, indien mogelijk, naar een recyclecentrum bij u in de buurt. Vraag de verkoper of de gemeente naar informatie en advies over het recyclen van elektrische producten.

GEbruIK VOLGENS BESTEMMING

Deze beksaag is ontworpen voor het snoeien van takken en het zagen van kleine blokken tot een diameter van 100mm, niet voor het snijden van metaal (Zie A).

INSTELLING/MONTAGE



WAARSCHUWING: Schakel het gereedschap uit en koppel het netsnoer los alvorens de ketting of andere onderdelen af te stellen.

Alle kettingzagen slijten en komen na enige tijd los te zitten. Controleer de ketting geregeld. Is er een zichtbare opening tussen de ketting en het zwaard, dan met de ketting gespannen worden.



WAARSCHUWING:

- **Neem de stekker van de JawSaw uit het stopcontact voordat u de kettingspanning bijstelt.**
- **De snijranden van de zaagketting zijn scherp. Gebruik handschoenen als u de ketting hanteert.**

Het product wordt volledig gemonteerd geleverd. Niettemin wordt aanbevolen de kettingspanning en kettingbouten voor gebruik te controleren en zo nodig af te stellen.

DE KETTINGSPANNING INSTELLEN

1. Druk tegen het handvat tot het zwaard in het midden van de kaakopening is, zoals getoond. Blokkeer het zwaard in de middenpositie door de blokkeerpen (17) aan het netsnoer in de houder (18) onder het handvat te steken (Zie B1-B3).
2. Open de kap van de ketting (12) met de meegeleverde sleutel. Om te openen draait u de bout van de kap een kwartslag linksom (Zie C).
3. Maak de spanning op de ketting los door de bout van de kettingspanning los te draaien. Draai de bout (15) twee of meer keer linksom (Zie D).

- Span de ketting weer door de bout van de kettingspanning los te draaien. Spant u de ketting, dan zal het automatische kettingspansysteem de juiste spanning vanzelf instellen.
BELANGRIJK: Het is niet mogelijk de zaagketting te ver te spannen, dus span de ketting zo ver mogelijk.
- Controleer of de juiste kettingspanning is ingesteld. Het moet mogelijk zijn de ketting ongeveer 3mm van de zijkant van het zwaard weg te trekken. Daarna springt hij weer terug (Zie E).
Is de spanning onjuist, herhaal dan stap 3. Zorg ervoor dat het zwaardvrij kan bewegen als de spanner wordt losgelaten.

ZAAGKetting EN ZWAARD Vervangen OF KEREN



WAARSCHUWING:

- KANS OP VERWONDING.** Draag altijd handschoenen bij het verwijderen of monteren van de zaagketting. De ketting is scherp en kan u ook verwonden als deze niet draait.
 - VERBRANDINGSGEVAAR.** Het kettingszwaard en de ketting kunnen na gebruik heet zijn. Laat deze afkoelen alvorens ze te vervangen.
- Plaats het gereedschap op een stevige ondergrond.
 - Neem de stekker uit het stopcontact, monteer de blokkeerpin en open de kap van de ketting, zoals beschreven in de vorige paragraaf.
 - Gebruik voor vervanging alleen een zwaard en ketting van WORX.
 - Draai de bout voor de kettingspanning los en verwijder hem.
 - Trek het zwaard (10) en de ketting (11) uit de bek, beweeg het zwaard om de twee locatiepinnen (Zie I).
 - Vervangt u het zwaard, verwijder dan de montageplaat (a). Hij zit vast met een enkele schroef. Monteer hem op het nieuwe zwaard. Het zwaard is symmetrisch en kan op beide manieren gemonteerd

- worden (bovendien kan het omgekeerd worden als de onderkant versleten is) (Zie F).
- Voordat u het nieuwe zwaard monteert, controleert u of het kleine oliepat (b) en de kettinggleuf (c) niet geblokkeerd zijn door vuil of zaagsel. Maak ze zonnodig schoon met een kleine tandenstoker (Zie G1, G2).
 - Monteer de ketting op het zwaard. Let op de juiste richting van de tanden (Zie H). De snijrichting is naar binnen aan de onderkant.
 - Houd de montageplaat (a) aan de kant van de motor en houd de ketting op zijn plaats over het zwaard. Steek zwaard en ketting in e bek, over de twee locatiepinnen (d) en haak de ketting over het aandrijf wiel (16) (Zie I). De ketting is net lang genoeg en moet dus goed in de gleuf van het zwaard liggen om over het tandwiel getrokken te kunnen worden.
 - Controleer of alle onderdelen goed op hun plaats zitten (Zie J).
 - Monteer de bout voor de kettingspanning en zet hem vast. Let erop dat de cam (e) van de spanner past over het uitsteeksel (f) van de montageplaat van het zwaard. Duw het zwaard naar buiten om de ketting te spannen en controleer of de spanning juist is (zie **DE KETTINGSpanNING INSTELLEN**).
 - Sluit de afdekkap en verwijder de blokkeerpin.

KETTINGSMERING



BELANGRIJK: De JawSaw wordt geleverd met een lege olietank. Het is belangrijk om de kettingzaag voor gebruik met olie te vullen. Balk- en kettingolie van een willekeurig merk kan worden gebruikt. Gebruik de JawSaw nimmer zonder olie of een lege tank. Het resulteert in slechte zaagprestaties, overbelasting van de motor en mogelijke oververhitting.

OLIETANK VULLEN: NEEM DE STEKKER UIT HET STOPCONTACT VOORDAT U OLIE BIJVULT.

1. Vul de oliefles met zwaardolie (Zie K).
2. Zet de JawSaw neer met de olievulopening (6) naar boven.
3. Schroef de olievuldop (g) open.
4. Gebruik een fles om het oliereservoir te vullen (Zie L).
5. Schroef de olievuldop weer vast (Zie M).

 **BELANGRIJK:** Gebruik uitsluitend de aanbevolen olie om schade aan de JawSaw te voorkomen. Gebruik nooit gerecyclede olie of oude olie. Bij gebruik van niet-toegelaten olie vervalt de garantie.

DE AUTOMATISCHE SMERING CONTROLLEREN

De JawSaw heeft een veel lagere kettingsnelheid dan een gewone kettingzaag en heeft dan ook minder olie nodig. Het is echter belangrijk dat de zaag steeds gesmeerd blijft. Controleer het venster van de olietank en vul olie bij als dat nodig is. Controleer tijdens de werking geregeld de ketting en het zwaard. Er moet altijd wat olie zichtbaar zijn. Zijn de ketting en het zwaard volledig droog, verwijder ketting en zwaard dan (zie vorige paragraaf) om te controleren dat het oliegat niet verstopt is. Is het gat open, is er olie in de tank en desondanks geen olie zichtbaar op de ketting, neem dan contact op met Worx klantenservice.

GEBRUIK

DE JAWSAW VOOR GEBRUIK GEREEDMAKEN

 **WAARSCHUWING:**

- **Lees alle veiligheidswaarschuwingen en alle instructies. Wanneer de instructies niet in acht worden genomen, kan dit een elektrische schok, brand of ernstig letsel tot gevolg hebben.**
- **Scherpe ketting. Om te voorkomen**

dat de ketting onbedoeld in beweging komt, neemt u de stekker uit het stopcontact voordat u de volgende werkzaamheden verricht. Onvoorzichtig gebruik kan tot ernstig letsel leiden.

 **LET OP: Scherpe ketting. Draag altijd handschoenen bij het verwijderen of monteren van de zaagketting. De ketting is scherp en kan u ook verwonden als deze niet draait.**

VERLENGSNOER MONTEREN

1. Om te verhinderen dat het snoer onbedoeld losraakt, maakt u het verlengsnoer vast aan de houder voor het verlengsnoer.
2. Een houder voor het verlengsnoer is meegeleverd om de spanning op het snoer te verminderen. Om hiervan gebruik te maken, maakt u een lus aan het einde van het verlengsnoer die u steekt door de opening onderaan de houder van het verlengsnoer. Wikkel daarna het einde van de lus om de haak en trek om te spannen (Zie N).
3. Houd het verlengsnoer uit de buurt van de zaag en alle obstakels. Stel het snoer niet bloot aan hitte, olie, water of scherpe voorwerpen.

 **WAARSCHUWING:** Gebruik de Jawsaw nimmer als hij beschadigd is, niet goed ingesteld of als hij niet volledig en degelijk gemonteerd is. Zorg ervoor dat de zaagketting stopt als u de netschakelaar loslaat. Stel het zwaard of de zaag niet in terwijl het netsnoer aangesloten is.

IN- EN UITSCHAKELLEN

De trekker is geblokkeerd om onbedoeld starten te voorkomen.

Er zijn twee deblokkeerknoppen (2), om rechtop (van boven naar onder) of ondersteboven (van onder naar boven) te werken.

Om in te schakelen, drukt u een van beide deblokkeerknoppen met de duim in en knijpt u in de trekker (Zie O).

Om uit te schakelen, laat u de trekker los.

WERKZAAMHEDEN MET DE KETTINGZAAG

Controleer het venster voor het olieniveau (5) voordat u begint en geregeld tijdens het werk. Vul olie bij wanneer het oliepeil de onderkant van het peilglas bereikt heeft.

.Werkt u met een nieuwe zaagketting (11), controleer dan de kettingspanning tijdens het werk ongeveer elke 10 minuten.

Houd tijdens het zagen beide handvatten stevig vast (Zie P1, P2).

1. Sluit de zaag en het verlengsnoer op de netvoeding aan.
2. Houd de zaag met beide handen stevig vast. Neem het voorste handvat in de linkerhand (1) en het achterste handvat in de rechterhand (2). Omsluit de grepen altijd met duim en vingers (Zie P1, P2).

 **WAARSCHUWING:** Zorg ervoor dat u stabiel staat. Gebruik de JawSaw als u staat op een stapel, op takken of op een ladder.

OPMERKING: Zaagt u takken die op de grond liggen, zet dan een voet op de tak zodat hij niet weggroet (Zie Q).

 **WAARSCHUWING!** Zet de voet niet in de tanden van de zaag. Blijf op een veilige afstand van de machine (Zie Q).

4. Zet de machine met de bek over de tak die u wilt zagen.

 **WAARSCHUWING:**

- Forceer het zagen NIET. Laat de zaag zichzelf door het hout trekken.
- Start u de zaag, zorg er dan voor dat de ketting nog niet in contact is met de tak die u wilt zagen.
- 5. Schakel de machine in.
- 6. Duw het achterste handvat naar het voorste handvat om de snede te voltooien.
- 7. Schakel de machine weer uit als ketting en zaag terug zijn in de startpositie.

 **WAARSCHUWING:**

- Voltooit u de snede (stap 6 hierboven), duw dan niet krachtig tegen het handvat. De ketting trekt zichzelf door het hout.
- Oefent u te veel kracht uit op het achterste handvat, dan kan de motor overbelast worden.

 **LET OP:** Is de tak bijna doorgezaagd, wees er dan op voorbereid dat u het gewicht van de machine weer moet dragen.

TAKKEN ZAGEN:

Voordat u een tak afzaagt, let u op het volgende:

1. Is de taak zwaar? Kan hij schade aanrichten als hij valt?
 - Zaag grote takken in kleine delen, eerst zo ver mogelijk van de boom.
 - Kijk eerst waar de tak zal vallen VOORDAT u begint met zagen.
 - Sta niet onder de tak die afgezaagd wordt.
2. Kan de tak splijten voordat hij doorgezaagd is? (Zie R1, R2)
 - Om splijten te voorkomen, gebruikt u de JawSaw omgekeerd, maakt u van onderaf een kleine snede tot ongeveer een derde van de diameter.
 - Daarna draait u de JawSaw om en zaagt u van bovenaf, iets verder van de stam dan de snede aan de onderkant.
3. Staat de tak onder spanning? Kan hij plotseling wegspringen of de zaag vastklemmen als hij wordt afgezaagd?
 - Ga steeds buiten het pad van de wegspringende tak staan. Hij kan plotseling met een verrassende kracht wegspringen, waarbij hij letsel veroorzaakt of waardoor u de beheersing over de zaag kunt verliezen.
 - Zaag altijd aan de strekzijde van de tak. Bij een tak die aan een boom zit is dat de bovenkant, maar bij ene gevallen boom kan het ook de onderkant zijn.
 - Wordt de zaag in de zaagsnede vastgeklemd, dan werkt u aan de verkeerde kant van de tak. Trek aan de zaag terwijl hij loopt om hem uit de snede te trekken.
 - Wordt de zaag vastgeklemd, probeer hem dan niet met kracht los te trekken. Til de tak op om de snede te openen en vraag iemand anders om de zaag te verwijderen.

TERUGSLAG VAN DE ZAAG

De ketting van deze zaag is beschermd door een kap, maar terugslag blijft mogelijk. Ter voorkoming van zaagterugslag:

- Houd de zak met beide handen vast terwijl hij loopt. Gebruik een stevige greep. Omsluit de grepen altijd met duim en vingers.
- Zorg ervoor dat alle veiligheidsvoorzieningen aanwezig zijn. Zorg ervoor dat ze goed functioneren.
- Werk niet boven uw macht.
- Zorg er altijd voor dat u stevig staat en goed in balans bent.
- Sta iets aan de rechterkant van de zaag. Daarvoor is uw lichaam net direct in de lijn van de zaagketting.
- Probeer niet twee blokken tegelijk door te zagen. Zaag een blok tegelijk.
- Probeer niet de punt van het zwaard in het hout te begraven (boren in hout met de punt van de zaag).
- Wees bedacht op bewegende takken of andere krachten die de zaagsnede kunnen dichtknijpen of met de ketting in aanraking kunnen komen.
- Ga zeer voorzichtig te werk wanneer u verder gaat zagen in een eerder gemaakte zaagsnede.
- Werk nooit met een losse, verslachte of sterk versleten zaagketting. Let op de juiste kettingspanning.

DE BEKZAAG CORRECT GEBRUIKEN

Gebruik de kettingzaag alleen wanneer u stevig staat. Houd de kettingzaag iets rechts van het eigen lichaam (Zie S).

De ketting moet voor het contact met het hout op volle snelheid zijn. Gebruik daarbij de klauwaanslag voor het vastzetten van de kettingzaag op het hout (Zie T).

Gebruik de kettingzaag nooit met gestrekte armen. Probeer niet op moeilijk bereikbare plaatsen te zagen, of staand op een ladder (Zie U).

ZAGEN VAN HOUT ONDER SPANNING (Zie V)

 **WAARSCHUWING: Houd er bij het afzagen van een onder spanning**

staande tak rekening mee dat deze terugveert. Als de spanning in de houtvezels vrijkomt, kan de gespannen tak de bediener raken, of kan deze de bediener de controle over de kettingzaag doen verliezen.

Wanneer hout aan beide zijden wordt ondersteund, eerst van boven (Y) een derde gedeelte van de diameter door de stam zagen en vervolgens van onderen (Z) op dezelfde plaats de stam doorzagen om splinteren en vastklemmen van de zaag te voorkomen. Voorkom daarbij contact van de zaagketting met de grond. Wanneer hout slechts aan één zijde wordt ondersteund, eerst van onderen (Y) een derde van de diameter naar boven zagen en vervolgens op dezelfde plaats van boven (Z) de stam doorzagen om splinteren en vastklemmen van de zaag te voorkomen.

TAKKEN VAN DE GEVELDE BOOM AFZAGEN (Zie W)

Laat grote, naar beneden gerichte takken eerst nog staan wanneer u takken van de gevelde boom afzaagt. Zaag kleine takken in één keer af, zoals op de afbeelding getoond. Zaag onder spanning staande takken van onderen naar boven om astklemmen van de zaag te voorkomen.

BOOMSTAM IN STUKKEN ZAGEN (Zie X)

Zorg ervoor dat u stevig staat en verdeel uw lichaamsgewicht gelijkmatig over beide oeten wanneer u de gevelde boomstam in stukken zaagt. Houd u aan de aanwijzingen om gemakkelijk te zagen.



WAARSCHUWING: (Zie Y)

- Werkt u op een helling, pas dan op dat het blok niet naar beneden rolt. Zet het blok met houten pennen vast. Sla de pennen onder het blok in de grond. Blijf tijdens het zagen boven het blok staan. Het blok kan na het zagen weggrollen (Zie Y).
- Probeer niet twee blokken tegelijk door te zagen. U verhoogt daarmee het risico op terugslag.
- Zaagt u een blok door, houd het dan niet met de hand of een been vast.
- Zaagt u een blok door, sta dan niet toe dat

een helper het blok vasthoudt.

- Schakel de zaag uit en trek de stekker uit het stopcontact als u met de zaag ergens anders heenloopt.

DE VERLENGSTOK MONTEREN (BIJ GEBRUIK VAN EEN APART LEVERBARE VERLENGSTOK)



WAARSCHUWING: Voordat u de verlengstok (20) monteert, zorgt u ervoor dat de machine uitgeschakeld is en dat de stekker uit het stopcontact is.

1. Draai de hendel zodat de klem openspringt (Zie Z1).
2. Maak een kleine hoek tussen de stok en de machine en steek het stalen uitsteeksel in de gleuf achter het voorste handvat. Draai de stok daarna naar het achterste handvat van de machine (Zie Z2).
3. Positioneer de hendelklem van de stok in het achterste handvat van de JawSaw, zoals in afb Z3. Om ervoor te zorgen dat de klem goed op het handvat past, duwt u de deblokkeerknop en trekt u aan de trekker.
4. Sluit de klem. De blokkeerhendel klikt vanzelf op zijn plaats vast.
5. Controleer of het achterste handvat goed op de klem past en controleer of de klem in de geblokkeerde positie is.
6. Sluit het snoer van de machine aan op het verlengsnoer in de stok ① (Zie Z4).



WAARSCHUWING!

- Voordat u het snoer van de machine aansluit op het verlengsnoer in de stok (① in afb. Z4), controleert u of de machine uitgeschakeld is en of de stekker uit het stopcontact is.
- Gebruikt u de machine met de verlengstok, sluit dan eerst het verlengsnoer in de stok op de machine aan en pas daarna op de netvoeding.

GEVAAR VOOR ELEKTROCUTIE
Gebruik de JawSaw of de

verlengstok niet op een plaats met hoogspanningsleidingen of waar de afgezaagde tak in contact kan komen met hoogspanningslijnen.

ZAGEN MET SCHOUDERRIEM (BIJ GEBRUIK VAN EEN APART LEVERBARE VERLENGSTOK) (Zie Z5)

De verlengstok is voorzien van een schouderriem om extra steun te geven als u de kettingzaag in de lucht houdt. Haak de schouderriem aan de verlengstok en wikkel hem om uw schouder. De schouderriem kan bovendien de impact verminderen als de zaag valt na het voltooiën van een snede.

ZAGEN MET DE VERLENGSTOK (BIJ GEBRUIK VAN EEN APART LEVERBARE VERLENGSTOK)

1. Monteer de stok zoals beschreven onder "DE VERLENGSTOK MONTEREN".
2. Sluit de JawSaw aan op het verlengsnoer. Sluit het verlengsnoer aan op de netvoeding.
OPMERKING: De JawSaw is tamelijk zwaar aan het uiteinde van de verlengstok. Monteer de stok als u takken zaagt boven schouderhoogte en verwijder de stok als u lager zaagt.
3. Til de JawSaw met de verlengstok stap voor stap op (Zie AA). Om de stok verticaal te krijgen, tilt u eerst de machine zelf op, en daarna hand over hand langs de stok.
4. Voordat u een hoge tak zaagt, let u op alle punten die zijn beschreven in de vorige paragraaf "TAKKEN ZAGEN". Let vooral op de richting waarin een tak kan vallen.



WAARSCHUWING: Ga niet direct onder de tak staan die u afzaagt. Houd omstanders uit de buurt. Ga niet op een lader of een andere onstabiele ondergrond staan als u de machine gebruikt. Gebruik de machine niet bij kabels voor telefoon of elektriciteit. Houd minstens 3 meter afstand tot kabels (Zie AB1-AB4).

5. Houd de JawSaw loodrecht op de tak die u wilt zagen.
OPMERKING: De maximale dikte van het hout is 100mm.
6. Pak met een hand stevig het duwhandvat van de verlengstok. De andere hand houdt het metalen deel van de stok vast of het

- schuifhandvat op de stok (Zie AC).
7. Voltoor de snede zoals beschreven onder **"TAKKEN ZAGEN"**.
 8. Gaat de tak vallen, wees er dan op voorbereid dat u direct het gewicht van de hele machine moet dragen.



WAARSCHUWING: Laat de JawSaw na afloop niet op de grond vallen. U kunt er de machine mee beschadigen.

ONDERHOUD/TERUGSLAG VAN DE ZAAG

Let op de onderhoudsinstructies in deze handleiding. De kans op terugslag wordt verminderd door de zaag en de ketting en het zwaard goed schoon te maken en te onderhouden. Inspecteer en onderhoud de zaag steeds na gebruik. Hiermee verhoogt u de levensduur van de kettingzaag.

OPMERKING: Zelfs als de zaag goed geslepen wordt, kan de kans op terugslag met het slijpen groter worden.

ONDERHOUD/OPBERGEN

1. Neem de stekker van de JawSaw uit het stopcontact:
 - Als hij niet in gebruik is.
 - Bij transport.
 - Als hij onbeheerd is.
 - Bij reparaties.
 - Voordat u de verlengstuk monteert.
 - Bij schoonmaken.
 - Bij het vervangen van toebehoren of hulpstukken, zoals een zaagketting en beschermkap.
2. Inspecteer de zaag voor en na gebruik op:
 - Tekenen van schade, vooral van het netsnoer.
 - Soepele werking van de duwhendel en de beweging van het zwaard.
 - De juiste kettingspanning: u moet de kettingzaag niet meer dan 1,6 mm van het zwaard kunnen optillen.
 - Juiste kettingsmering.
3. Gebruik de JawSaw niet indien:
 - De trekker of de blokkering niet goed functioneert.

- De duwhendel niet soepel terugkeert onder veerkracht.
 - Er duidelijke schade is die invloed heeft op het veilige gebruik.
4. Onderhoud de JawSaw zorgvuldig en laat schade en storingen herstellen door een bevoegd reparatiecentrum:
 - Stel de JawSaw niet bloot aan regen.
 - Houd de ketting scherp, schoon en gesmeerd voor een betere en veilige prestatie.
 - Volg de stappen in deze handleiding om de ketting te smeren.
 - Houd de handvatten schoon en vrij van olie.
 - Zorg ervoor dat alle schroeven en moeren vastzitten.
 - Draag de JawSaw niet aan het netsnoer.
 - Trek niet aan het snoer om het uit het stopcontact te trekken.
 - Houd het snoer uit de buurt van hitte, olie en scherpe voorwerpen.
 - Inspecteer het verlengsnoer en gebruik niet als het beschadigd is.
 5. Laat uw elektrisch gereedschap repareren door een bevoegde reparateur die alleen originele reserveonderdelen gebruikt.
 6. Berg de JawSaw op als hij niet in gebruik is:
 - Op een hoge, afgesloten plaats, buiten bereik van kinderen.
 - Op een droge plaats.

ZAAGKETING EN ZWAARD VERVANGEN OF KEREN

Vervang de ketting als de snijkanten te ver versleten zijn om nog geslepen te kunnen worden en als de ketting breekt. Gebruik uitsluitend de vervangingsketting die genoemd is in deze handleiding. Vervang ook het aandrijfwieltje als u de ketting vervangt, hierdoor verzekert u dat de ketting goed wordt aangedreven. Inspecteer het zwaard voor u de ketting slijpt. een versleten of beschadigd zwaard is onveilig en maakt het zagen moeilijker.

Om het zwaard te vervangen verwijzen we naar de paragraaf **HET ZWAARD EN DE KETING VERVANGEN** in de Instel- en montage-instructies.

SLIJPEN VAN DE ZAAGKetting



WAARSCHUWING:

- **Schakel het gereedschap uit en koppel het netsnoer los alvorens de ketting of andere onderdelen af te stellen. Ernstige verwondingen en de dood kunnen resulteren door elektrische schokken of doordat het lichaam in contact komt met de bewegende ketting.**
- **De snijranden van de zaagketting zijn scherp. Gebruik handschoenen als u de ketting hanteert.**

Houd snijdend gereedschap schoon en scherp. De zaag werkt dan sneller en veiliger. Een botte zaag veroorzaakt ontijdige slijtage aan het tandwiel, het zwaard, de ketting en de motor. Als u de zaag met kracht in het hout moet duwen, terwijl er alleen zaagsel wordt geproduceerd en geen grote brokken, dan is de zaag bot.

HET KettingWIEL SMEREN

OPMERKING: Het is niet nodig de ketting of het zwaard te verwijderen om het tandwiel te smeren

1. Maak het zwaard en het tandwiel schoon.
2. Gebruik een smeerpistool. Steek de punt van het pistool in de smeeropening (h) en spuit er vet in tot het er aan de buitenkant van het tandwiel uitkomt (Zie AD).
3. Het kan nodig zijn het kettingwiel (i) te draaien om het wiel volledig te smeren. Daarvoor trekt u met de hand aan de zaagketting zodat het kettingwiel draait en de verschillende delen van het wiel langs de smeeropening komen (Zie AD).

REINIGEN

Verwijder regelmatig de kettingkap om daarachter opgehoopt zaagafval te verwijderen.

Reinig de ventilatieopeningen regelmatig met een schone, droge kwast.

Reinig het gereedschap uitsluitend met een milde reinigungsoplossing en een vochtige doek. Voorkom dat vloeistof het gereedschap binnendringt en dompel nooit enig onderdeel van het gereedschap in vloeistof onder.

VERVOER

Transporteer de machine altijd met het zwaard en de ketting in de beschermende tas.

PROBLEMEN OPLOSSEN

Werkt de zaag niet goed, controleer dan het volgende:

SYMPTOOM	MOGELIJKE OORZAAK	OPLOSSING
Machine start niet.	Zekering doorgeslagen. Stroomkabel beschadigd.	Controleer de zekering. Controleer of het verlengsnoer in een werkend stopcontact zit.
Ketting of geleidingsral heet.	Kettingspanning te hoog. Geen olie in de olietank.	Zie de paragraaf DE KETTINGSPANNING INSTELLEN . Zie de paragraaf KETTINGSMERING .
Ketting is los.	Kettingspanning is niet goed ingesteld.	Zie de paragraaf DE KETTINGSPANNING INSTELLEN .
Slechte zaagkwaliteit.	Kettingspanning is niet goed ingesteld. Ketting versleten.	Zie de paragraaf DE KETTINGSPANNING INSTELLEN . OPMERKING: Te hoge spanning leidt tot slijtage en een mindere levensduur van zwaard en ketting. Zie de paragraaf Zaagketting en zwaard vervangen of keren .
Machine draait maar zaagt niet.	Zaagtanden wijzen in de verkeerde richting. Zie H.	Zie de paragraaf Zaagketting en zwaard vervangen of keren .

BESCHERMING VAN HET MILIEU



Dit product is gemarkeerd met een symbool betreffende het verwijderen van elektrisch en elektronisch afval. Dat betekent dat het product niet bij het huisvuil geworpen mag worden, maar naar een inzamelingspunt moet worden gebracht dat voldoet aan de Europese Richtlijn 2002/96/CE. Daar wordt het dan gedemonteerd voor recycling, zodat de schade aan het milieu beperkt blijft. Elektrische en elektronische apparaten kunnen gevaarlijk zijn voor het milieu en de volksgezondheid aangezien ze gevaarlijke stoffen bevatten.

CONFORMITEITVERKLARING

Wij,
POSITEC Germany GmbH
Konrad-Adenauer-Ufer 37
50668 Köln

Verklaren dat het product
Beschrijving **Elektrische zaag om takken te snoeien**
Type **WG307E WG308E (3- aanduiding van machinerie, kenmerkend van kettingzaag)**
Functie **Hout zagen**

Overeenkomt met de volgende richtlijnen
Richtlijn Machines EG **2006/42/EG**
De betrokken aangemelde instantie
Naam: Intertek Testing & Certification Limited
(De betrokken aangemelde instantie 0359)
Richtlijn Elektronische Compatibiliteit EG
2004/108/EG
Diretivo RoHS **2011/65/EU**
Geluidsemissie in het milieu door materieel voor gebruik buitenshuis
2000/14/EG gewijzigd door 2005/88/EG
- Procedure beoordeling conformiteit volgens:
Annex V
- Niveau gemeten geluidsvermogen:
95.98dB(A)
-Opgegeven, gegarandeerde niveau geluidsvermogen: **98dB(A)**

Standaards in overeenstemming met
EN 60745-1
EN 60745-2-13
EN ISO 3744
EN 55014-1
EN 55014-2
EN 61000-3-2
EN 61000-3-3

De persoon die bevoegd is om het technische bestand te compileren,
Naam Russell Nicholson
Adres Positec Power Tools (Europe)Ltd,
PO Box 152, Leeds, LS10 9DS, UK



2013/04/26
Leo Yue
POSITEC Kwaliteitsmanager



WORX
it's your nature

Copyright © 2013, Positec. All Rights Reserved.
2GCS81APK11000A3