

Canon

# EOS-1D X



**РУССКИЙ**

**ИНСТРУКЦИЯ ПО  
ЭКСПЛУАТАЦИИ**

«Вводное руководство по программному обеспечению»  
находится в конце данной инструкции.

Canon EOS-1D X

ИНСТРУКЦИЯ ПО ЭКСПЛУАТАЦИИ

# Введение

EOS-1D X — это самая мощная и высокоэффективная цифровая однообъективная зеркальная камера в модельном ряду EOS с полноразмерным (прибл. 36 x 24 мм) датчиком CMOS (КМОП), содержащим приблизительно 18,1 эффективных мегапикселей, вдвоенным процессором Dual DIGIC 5+, нормальным диапазоном чувствительности ISO 100 - 51200 и прибл. 100% полем зрения видоискателя. Камера оснащена высокоточной и высокоскоростной 61-точечной автофокусировкой, RGB-датчиком экспозамера и 8,1 см (3,2 дюйма) ЖК-дисплеем, обеспечивает серийную съемку со скоростью приблизительно 12 кадров/с, съемку с использованием ЖКД-видоискателя, а также видеосъемку с качеством записи Full HD (Full High-Definition).

Камера легко настраивается на любые условия съемки, обладает целым рядом функций для сложных условий съемки, надежно работает даже в неблагоприятных условиях и совместима с широким ассортиментом дополнительных принадлежностей, которые расширяют возможности съемки.

## **Для дальнейшего ознакомления с камерой во время ее использования см. данную инструкцию по эксплуатации**

Цифровая камера позволяет сразу же просмотреть снятое изображение. При чтении данной Инструкции сделайте несколько пробных снимков и оцените результаты. Это поможет лучше изучить камеру.

Во избежание несчастных случаев, а также для получения качественных снимков сначала ознакомьтесь с разделами «Меры предосторожности» (стр. 400, 401) и «Правила обращения» (стр. 14, 15).

## **Проверка камеры перед использованием и ограничение ответственности**

После съемки просмотрите снятые изображения и убедитесь, что они правильно записаны. В случае если из-за неисправности камеры или карты памяти невозможно записать изображения или передать их на компьютер, корпорация Canon не несет ответственности за какие-либо убытки или причиненные неудобства.

## **Авторские права**

Законодательство некоторых стран допускает использование фотографий людей или некоторых объектов только для личных целей. Следует также помнить, что на некоторых общественных мероприятиях, выставках и т.п. фотосъемка может быть запрещена даже для личных целей.

## **Карта CF**

В данной инструкции «карта» обозначает карту CF. **Карта CF** (для записи изображений) **не включена в комплект поставки**. Ее следует приобрести дополнительно.

# Контрольный список комплекта поставки

В первую очередь убедитесь, что в комплект поставки камеры входят все перечисленные ниже компоненты. При отсутствии каких-либо компонентов обращайтесь к своему дилеру.



**Камера**

(включает крышку корпуса камеры и крышку отсека аккумулятора)



**Наглазник E6**



**Аккумулятор LP-E4N**

(включая защитную крышку)



**Зарядное устройство LC-E4N**

(включая защитные крышки)



**Широкий ремень L7**



**Интерфейсный кабель IFC-200U**



**Сtereo аудио/видеокабель AVC-DC400ST**



**Защита кабеля**



**EOS Solution Disk**  
(Программное обеспечение)



**EOS Software Instruction Manuals Disk**



**EOS Wired LAN Instruction Manuals Disk**



(1) (2)

- (1) Инструкция по эксплуатации камеры (данный документ)
- (2) Карманный справочник

\* Установите наглазник E6 на окуляр видоискателя.

\* Не теряйте перечисленные выше компоненты.

## Проводная ЛВС

Для настройки проводной ЛВС с подключением через разъем Ethernet RJ-45 (стр. 21) ознакомьтесь с руководством «Проводная ЛВС Инструкция по эксплуатации» на диске EOS Wired LAN Instruction Manuals Disk.





## EOS Software Instruction Manuals Disk

Инструкции по работе с программным обеспечением содержатся на компакт-диске в формате PDF. Указания по просмотру Software Instruction Manuals Disk см. на стр. 409.



# Обозначения, используемые в настоящей Инструкции





## Значки, используемые в настоящей Инструкции

-  : обозначает главный диск управления.
-  : обозначает диск быстрого выбора.
-  : обозначает джойстик.
-  : обозначает кнопку установки.
-  : обозначает, что данная функция остается активной в течение, соответственно, 4, 6, 10 или 16 с после того, как отпущена кнопка.

\* Значки и метки, используемые в настоящей Инструкции для обозначения кнопок, дисков и установок камеры, соответствуют значкам и меткам на камере и на ЖК-дисплее.

**MENU** : обозначает функцию, которую можно изменить, нажав кнопку <MENU> и изменив настройку.

(стр. \*\*): за дополнительной информацией обращайтесь к указанным страницам.

-  : предупреждение для предотвращения неполадок при съемке.
-  : дополнительная информация.
-  : рекомендации или совет для более эффективной съемки.
-  : совет по устранению неполадок.

## Основные допущения

- Во всех операциях, описываемых в данной Инструкции, предполагается, что переключатель питания уже установлен в положение <ON> (стр. 38).
- Предполагается, что для всех параметров меню и пользовательских функций установлены значения по умолчанию.
- Иллюстрации в примерах, приведенных в Инструкции, относятся к камере с установленным объективом EF 50mm f/1.4 USM.







# Оглавление

	<b>Введение</b>	2
<b>1</b>	<b>Начало работы</b>	29
<b>2</b>	<b>Выбор режимов автофокусировки и драйва</b>	65
<b>3</b>	<b>Настройки изображений</b>	113
<b>4</b>	<b>Управление экспозицией</b>	163
<b>5</b>	<b>Съемка со вспышкой</b>	189
<b>6</b>	<b>Съемка с просмотром изображения на ЖК-дисплее (Съемка с использованием ЖКД-видеоискателя)</b>	199
<b>7</b>	<b>Видеосъемка</b>	219
<b>8</b>	<b>Просмотр изображений</b>	245
<b>9</b>	<b>Последующая программная обработка изображений</b>	285
<b>10</b>	<b>Очистка датчика изображения</b>	293
<b>11</b>	<b>Печать изображений и передача изображений на компьютер</b>	299
<b>12</b>	<b>Пользовательская настройка камеры</b>	317
<b>13</b>	<b>Справочная информация</b>	353
<b>14</b>	<b>Вводное руководство по программному обеспечению</b>	409







# Содержание

<b>Введение</b>	<b>2</b>
Контрольный список комплекта поставки .....	3
Обозначения, используемые в настоящей Инструкции .....	4
Оглавление .....	5
Алфавитный указатель функций .....	12
Правила обращения .....	14
Начало работы .....	16
Обозначения .....	18
<b>1 Начало работы</b>	<b>29</b>
Зарядка аккумулятора .....	30
Установка и извлечение аккумулятора .....	34
Установка и извлечение карты памяти .....	35
Включение камеры .....	38
Установка даты, времени и часового пояса .....	40
Выбор языка интерфейса .....	42
Установка и снятие объектива .....	43
Основные операции .....	45
<b>Q</b> Быстрая настройка функций съемки .....	51
<b>MENU</b> Использование меню .....	53
Перед началом работы .....	55
Форматирование карты памяти .....	55
Установка задержки отключения питания/Автоотключение ...	57
Установка времени просмотра изображения.....	57
Возврат камеры к настройкам по умолчанию.....	58
Отображение сетки и электронного уровня .....	61
<b>?</b> Руководство по функциям .....	63

<b>2</b>	<b>Выбор режимов автофокусировки и драйва</b>	<b>65</b>
	<b>AF:</b> Выбор режима автофокусировки .....	66
	 Выбор области автофокусировки .....	69
	Режимы выбора области автофокусировки .....	72
	О датчике автофокусировки .....	75
	Объективы и используемые точки автофокусировки .....	76
	Выбор характеристик AI Servo AF (для объекта) .....	82
	Пользовательская настройка функций автофокусировки .....	91
	Точная настройка точки фокуса автофокусировки (Точная настройка AF) .....	102
	Когда автофокусировка не работает .....	108
	<b>MF:</b> Ручная фокусировка .....	109
	<b>DRIVE:</b> Выбор режима драйва .....	110
	 Автоспуск .....	112
<b>3</b>	<b>Настройки изображений</b>	<b>113</b>
	Выбор карты для записи и воспроизведения .....	114
	Установка уровня качества записываемых изображений .....	117
	<b>ISO:</b> Установка чувствительности ISO .....	124
	Выбор стиля изображения .....	129
	Настройка стиля изображения .....	132
	Регистрация стиля изображения .....	135
	<b>WB:</b> Настройка баланса белого .....	137
	 Ручной баланс белого .....	138
	 Установка цветовой температуры .....	143
	 Коррекция баланса белого .....	144
	Автоматическая коррекция яркости и контрастности (Auto Lighting Optimizer (Автокоррекция яркости)) .....	146
	Настройки шумоподавления .....	147
	Приоритет светов .....	150
	Коррекция периферийной освещенности объектива / Коррекция цветовой аберрации .....	151

Создание и выбор папки .....	154
Изменение имени файла .....	156
Способы нумерации файлов .....	158
Настройка данных об авторских правах .....	160
Установка цветового пространства .....	162



## **4 Управление экспозицией 163**

<b>P</b> : Программная автоэкспозиция .....	164
<b>Tv</b> : Автоэкспозиция с приоритетом выдержки .....	167
<b>Av</b> : Автоэкспозиция с приоритетом диафрагмы .....	169
Предварительный просмотр глубины резкости .....	170
<b>M</b> : Ручная установка экспозиции .....	171
 Выбор режима замера .....	173
 Установка компенсации экспозиции .....	175
 Автоматический брекетинг экспозиции (АЕВ) .....	176
 Фиксация экспозиции .....	177
Длительные ручные выдержки .....	178
 Мультиэкспозиция .....	180
 Блокировка зеркала .....	187

## **5 Съёмка со вспышкой 189**



 Съёмка со вспышкой .....	190
Настройка вспышки .....	193

## **6 Съёмка с просмотром изображения на ЖК-дисплее (Съёмка в режиме ЖКД-видеоискателя) 199**









 Подготовка к съёмке в режиме ЖКД-видеоискателя .....	200
 Съёмка с просмотром изображения на ЖК-дисплее .....	201
Настройки функций съёмки .....	205
Настройка функций меню .....	206











Использование функции автофокусировки для фокусировки .....	209
Ручная фокусировка .....	216

## **7 Видеосъемка 219**

 Подготовка к видеосъемке .....	220
 Видеосъемка .....	221
Съемка с автоматической установкой экспозиции .....	221
Автоэкспозиция с приоритетом выдержки.....	222
Автоэкспозиция с приоритетом диафрагмы.....	223
Съемка с ручной установкой экспозиции .....	225
Съемка фотографий.....	230
Настройки функций съемки .....	232
Установка размера видеозаписи .....	233
Настройка записи звука .....	236
Бесшумное управление .....	238
Установка временного кода .....	239
Настройка функций меню .....	241

## **8 Просмотр изображений 245**

 Просмотр изображений .....	246
INFO.: Отображение информации о параметрах съемки .....	248
 Быстрый поиск изображений .....	251
 Увеличение .....	253
 Поворот изображения .....	255
Выставление оценок .....	256
 Быстрая настройка во время просмотра .....	258
 Просмотр видеозаписей.....	260
 Воспроизведение видеозаписей .....	262
 Редактирование первого и последнего фрагментов видеозаписи ....	264
Слайд-шоу (Автовоспроизведение) .....	266

Просмотр изображений на экране телевизора .....	269
 Защита изображений .....	273
 Запись и воспроизведение голосовых заметок .....	275
 Копирование изображений .....	277
 Стирание изображений .....	280
Изменение параметров просмотра изображений .....	282
Настройка яркости ЖК-дисплея .....	282
Автоповорот вертикально ориентированных изображений ....	283
<b>9 Последующая программная обработка изображений</b> .....	<b>285</b>
 <small>RAW</small> <small>↓</small> <small>JPEG</small> Обработка изображений RAW с помощью камеры .....	286
 Изменение размера .....	291
<b>10 Очистка датчика изображения</b> .....	<b>293</b>
 Автоматическая очистка датчика изображения .....	294
Добавление данных для удаления пыли .....	295
Очистка сенсора вручную .....	297
<b>11 Печать изображений и передача изображений на компьютер</b> .....	<b>299</b>
Подготовка к печати .....	300
 Печать .....	302
Кадрирование изображения.....	307
 Формат заказа цифровой печати (DPOF) .....	309
 Прямая печать с параметрами DPOF .....	312
 Передача изображений на персональный компьютер ....	313
<b>12 Пользовательская настройка камеры</b> .....	<b>317</b>
Пользовательские функции .....	318

Настройки пользовательских функций .....	320
C.Fn1: Exposure (Экспозиция) .....	320
C.Fn2: Exposure (Экспозиция) .....	323
C.Fn3: Drive (Режим драйва).....	326
C.Fn4: Display/Operation (Отображение/Работа).....	327
C.Fn5: Operation (Работа) .....	329
C.Fn6: Others (Прочее).....	331
☛5: Назначение элементов управления .....	333
Регистрация меню «МОЁ МЕНЮ» .....	346
Сохранение и загрузка настроек камеры .....	347
<b>C</b> : Регистрация пользовательских режимов съемки .....	350

## **13** **Справочная информация** **353**

Таблица доступности функций в зависимости от режима съемки ....	354
Состав системы .....	356
INFO. Функции кнопки .....	358
Информация об аккумуляторе .....	360
Питание камеры от бытовой электросети .....	361
Замена элемента питания календаря .....	362
Параметры меню .....	363
Поиск и устранение неполадок .....	372
Информация об этой камере .....	385
Коды ошибок .....	388
Технические характеристики .....	389
Меры предосторожности .....	400

## **14** **Вводное руководство по программному обеспечению** **409**

Вводное руководство по программному обеспечению .....	410
Алфавитный указатель .....	414

# Алфавитный указатель функций

## Питание

- Зарядка аккумулятора → стр.30
- Контроль заряда аккумулятора → стр.39
- Проверка информации о заряде аккумулятора → стр.360
- Электросеть → стр.361
- Автоотключение → стр.57

## Карта

- Форматирование → стр.55
- Выбор карты → стр.114
- Спуск затвора без карты → стр.36

## Установка

- Установка и снятие → стр.43

## Основные параметры

- Язык → стр.42
- Дата/Время/Часовой пояс → стр.40
- Звук → стр.364
- Информация об авторских правах → стр.160
- Сброс всех настроек камеры → стр.58

## Видоискатель

- Диоптрийная регулировка → стр.45
- Затвор видоискателя → стр.179
- Отображение сетки → стр.61
- Электронный уровень → стр.61
- Тип фокусировочного экрана → стр.327

## ЖК-дисплей

- Регулировка яркости → стр.282
- Электронный уровень → стр.62
- Руководство по функциям → стр.63

## Автофокусировка

- Режим автофокусировки → стр.66
- Режим выбора области автофокусировки → стр.69

- Выбор точки автофокусировки → стр.71
- Характеристики режима фокусировки AI Servo AF → стр.82
- Автоматический выбор точки AF: EOS iTR AF → стр.95
- Пользовательские функции автофокусировки → стр.91
- Точная настройка автофокусировки → стр.102
- Ручная фокусировка → стр.109

## Замер

- Режим замера → стр.173
- Многоточечный замер → стр.174

## Перевод кадров

- Режим драйва → стр.110
- Автоспуск → стр.112
- Максимальная длина серии → стр.122

## Запись изображений

- Установка записи → стр.114
- Создание и выбор папки → стр.154
- Имя файла → стр.156
- Нумерация файлов → стр.158

## Качество изображения

- Размер изображения → стр.117
- Качество JPEG (Коэффициент сжатия) → стр.123
- Чувствительность ISO → стр.124
- Стилль изображения → стр.129
- Баланс белого → стр.137
- Auto Lighting Optimizer (Автокоррекция яркости) → стр.146
- Шумоподавление при высоких значениях чувствительности ISO → стр.147
- Шумоподавление при длительных выдержках → стр.148
- Приоритет светов → стр.150
- Коррекция периферийной освещенности → стр.151
- Коррекция цветовой аберрации → стр.152
- Цветовое пространство → стр.162



**Съемка**

- Режим съемки → стр.24
- Мультиэкспозиция → стр.180
- Блокировка зеркала → стр.187
- Просмотр с глубиной резкости → стр.170
- Дистанционный переключатель → стр.179
- Экран быстрой настройки → стр.51

**Настройка экспозиции**

- Компенсация экспозиции → стр.175
- Автоматический брекетинг экспозиции (АЕВ) → стр.176
- Фиксация автоэкспозиции → стр.177
- Безопасный сдвиг → стр.322

**Вспышка**

- Внешняя вспышка → стр.189
- Настройки внешней вспышки → стр.193
- Пользовательские функции внешней вспышки Speedlite → стр.198

**Съемка с использованием ЖКД-видеоискателя**

- Съемка в режиме ЖКД-видеоискателя → стр.199
- Фокусировка → стр.209

**Видеосъемка**

- Видеосъемка → стр.219
- Размер видеозаписи → стр.233
- Запись звука → стр.236
- Временной код → стр.239
- Съемка фотографии → стр.230

**Просмотр**

- Время просмотра изображения → стр.57
- Вывод одиночного изображения → стр.246
- Отображение информации о параметрах съемки → стр.248
- Индексный режим → стр.251

- Поиск изображения(режим перехода) → стр.252
- Увеличение при просмотре → стр.253
- Поворот изображения → стр.255
- Оценка → стр.256
- Просмотр видеозаписи → стр.262
- Слайд-шоу → стр.266
- Просмотр изображений на экране телевизора → стр.269
- Защита → стр.273
- Голосовые заметки → стр.275
- Копирование → стр.277
- Стирание → стр.280

**Редактирование изображений**

- Обработка изображения RAW → стр.286
- Изменение размера → стр.291

**Печать и передача изображений**

- PictBridge → стр.300
- Заказ печати (DPOF) → стр.309
- Передача изображения → стр.313

**Проводная ЛВС**

- Проводная ЛВС → CD-ROM «Проводная ЛВС»

**Пользовательская настройка**

- Пользовательские настройки (C.Fn) → стр.318
- Назначение элементов управления → стр.333
- МОЁ МЕНЮ → стр.346
- Сохранение настроек камеры → стр.347
- Пользовательский режим съемки → стр.350

**Очистка датчика изображения и уменьшение загрязнений**

- Очистка датчика изображения → стр.294
- Добавление данных для удаления пыли → стр.295

**Сообщения об ошибках и предостережения**

- Информация об этой камере → стр.385

# Правила обращения

## Уход за камерой

- Камера представляет собой высокоточный аппарат. Избегайте падения камеры и механических воздействий на нее.
- Данная камера не является водонепроницаемой, ее нельзя использовать под водой. Если Вы случайно уронили камеру в воду, незамедлительно обратитесь в ближайший сервисный центр компании Canon. Вытирайте капли воды сухой тканью. Если камера подверглась воздействию соленого воздуха, протрите ее тщательно отжатой влажной тканью.
- Не оставляйте камеру вблизи от устройств, генерирующих сильные магнитные поля, например, рядом с магнитами или электродвигателями. Старайтесь не пользоваться камерой вблизи источников сильных радиоволн, например больших антенн. Сильные магнитные поля могут вызвать сбой в работе камеры или уничтожить данные изображений.
- Не оставляйте камеру в местах с высокой температурой, например в автомобиле, стоящем на открытом солнце. Высокие температуры могут привести к сбоям в работе камеры.
- Камера содержит высокоточные электронные компоненты. Запрещается самостоятельно разбирать камеру.
- Во время движения зеркала не удерживайте его пальцем и т.п. В противном случае может возникнуть неисправность.
- Для удаления пыли с объектива, видоискателя, зеркала и фокусирующего экрана пользуйтесь специальным чистящим устройством с грушей. Не используйте для протирки корпуса или объектива камеры чистящие средства, содержащие органические растворители. Для удаления стойких загрязнений обращайтесь в ближайший сервисный центр компании Canon.
- Не прикасайтесь пальцами к электрическим контактам камеры. Это предотвратит их коррозию. Коррозированные контакты могут послужить причиной сбоев в работе камеры.
- Если камера быстро переносится с холода в теплое помещение, то на камере и ее внутренних деталях может образоваться конденсат. Во избежание конденсации сначала поместите камеру в закрывающийся пластиковый пакет. Перед извлечением камеры из пакета подождите, пока она нагреется.
- При образовании на камере конденсата не пользуйтесь ею. Это предотвратит повреждение камеры. В случае обнаружения конденсации снимите объектив, извлеките из камеры карту памяти и аккумулятор, затем подождите, пока конденсат испарится. Камерой можно пользоваться только после испарения конденсата.
- Если не планируется использовать камеру в течение длительного времени, то извлеките из нее аккумулятор и храните камеру в сухом, прохладном помещении с хорошей вентиляцией. Даже в периоды, когда камера не используется, иногда несколько раз нажимайте кнопку спуска затвора для проверки работоспособности камеры.
- Не храните камеру в помещениях, в которых находятся вызывающие коррозию химические вещества (например, в фотолабораториях и химических лабораториях).
- Если камера не использовалась в течение длительного времени, перед использованием камеры следует проверить все ее функции. В том случае, если камера некоторое время не использовалась или приближается важная съемка, отнесите камеру на проверку своему дилеру Canon или проверьте камеру самостоятельно, чтобы убедиться в ее надлежащей работе.

## ЖК-индикатор и ЖК-дисплей

- Хотя ЖК-дисплей изготовлен по высокоточной технологии и имеет более чем 99,99% эффективных пикселей, среди оставшихся 0,01% могут быть несколько неработоспособных пикселей. Неработоспособные пиксели, отображающие только черный, красный и т.п. цвет, не означают неисправность. Они не оказывают влияния на записанные изображения.
- Если ЖК-дисплей оставался включенным длительное время, возможно появление остаточного изображения. Однако это временное явление, которое пройдет, если не использовать камеру несколько дней.
- При низких или высоких температурах возможно замедление смены изображений на экране ЖК-дисплея или экран может выглядеть темным. При комнатной температуре обычные свойства экрана восстанавливаются.

## Карты памяти

Для защиты карты и хранящихся на ней данных учтите следующее:

- Не допускайте падения карты памяти, не сгибайте карту и не мочите ее. Не применяйте к ней силу и не допускайте механических воздействий или сотрясений.
- Не храните и не используйте карту памяти вблизи от объектов, создающих сильное магнитное поле, таких как телевизоры, громкоговорители или магниты. Избегайте также мест скопления статического электричества.
- Не оставляйте карты памяти под прямыми солнечными лучами или рядом с нагревательными приборами.
- Храните карту памяти в чехле.
- Не храните карты памяти в жарких, пыльных или сырых помещениях.

## Установка

После снятия объектива с камеры наденьте крышку объектива и поставьте объектив задним концом вверх, чтобы не поцарапать поверхность объектива и не повредить электрические контакты.

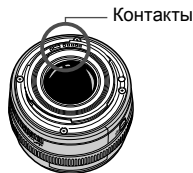

## Предупреждения при длительном использовании

При длительной работе в режимах серийной съемки, съемки с использованием ЖКД-видеоискателя или видеосъемки камера может сильно нагреться. Хотя это не является неисправностью, при длительном контакте с камерой возможны незначительные ожоги кожи.

# Начало работы

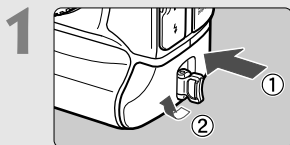

**Вставьте аккумулятор** (стр. 34).

- Сведения о зарядке аккумулятора см. на стр. 30.

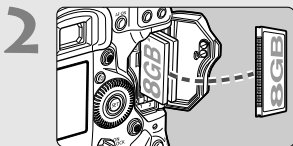

**Вставьте карту** (стр. 35).

- Можно вставить две карты.

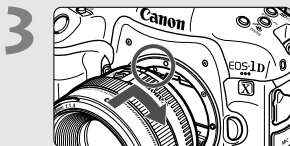

**Установите объектив** (стр. 43).

- Совместите объектив с красной точкой.

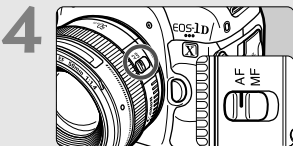

**Установите переключатель режима фокусировки на объективе в положение <AF>** (стр. 43).

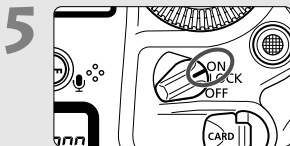

**Установите переключатель питания в положение <ON>** (стр. 38).

6



**Установите режим съемки <P>** (стр. 164).

- Нажмите кнопку <MODE>.
- Глядя на верхний ЖК-индикатор, диском <  > выберите вариант <P>.

7



**Сфокусируйтесь на объект** (стр. 46).

- Смотря в видоискатель, наведите центр видоискателя на объект.
- Наполовину нажмите кнопку спуска затвора - камера сфокусируется на объект.

8

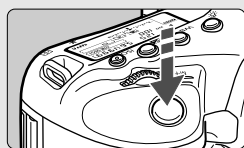

**Произведите съемку** (стр. 46).

- Для съемки полностью нажмите кнопку спуска затвора.

9



**Просмотрите снимок** (стр. 57).

- Снятое изображение отображается в течение 2 с на ЖК-дисплее.
- Для повторного отображения изображения нажмите кнопку <  > (стр.246).

- Сведения о съемке с просмотром на ЖК-дисплее см. в разделе «Съемка в режиме ЖКД-видоискателя» (стр. 199).
- О просмотре отснятых изображений см. главу «Просмотр изображений» (стр. 246).
- Об удалении изображений см. раздел «Стирание изображений» (стр. 280).

# Обозначения

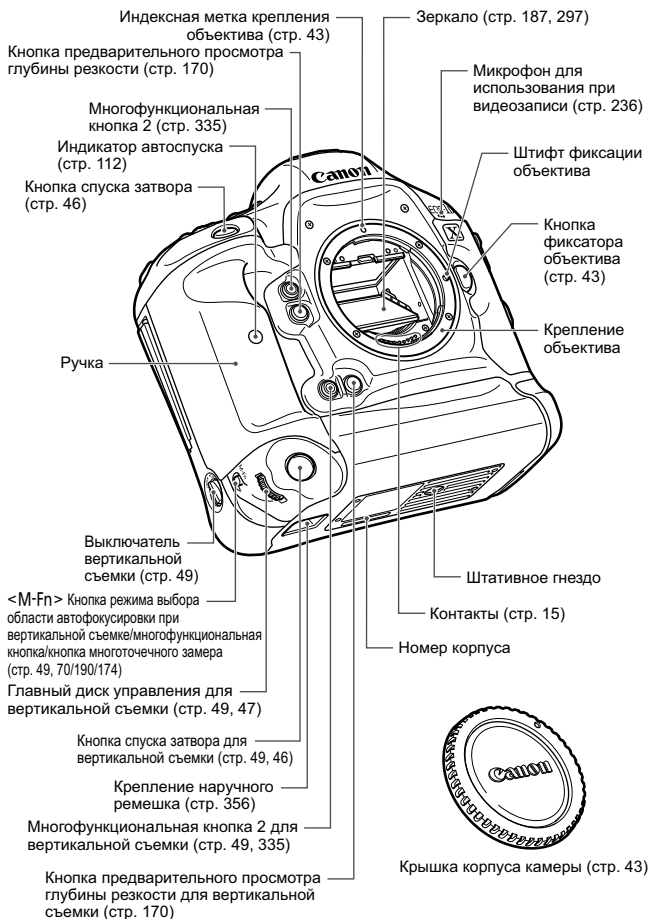



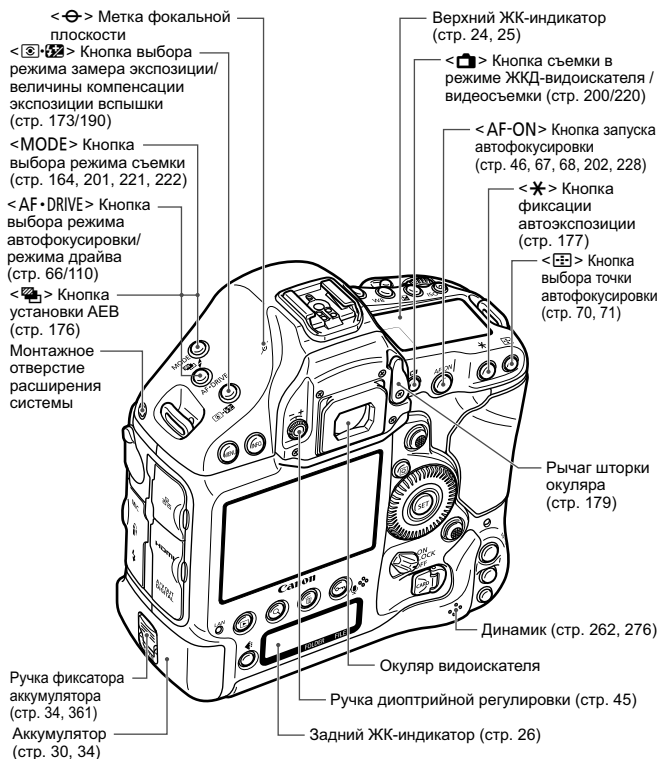

Крышка отсека аккумулятора (стр. 34)



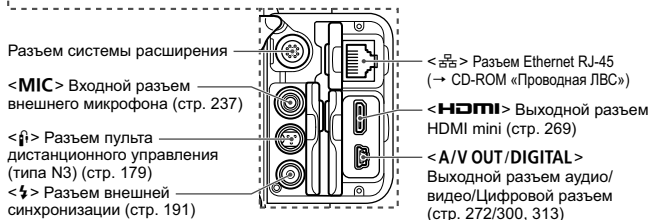
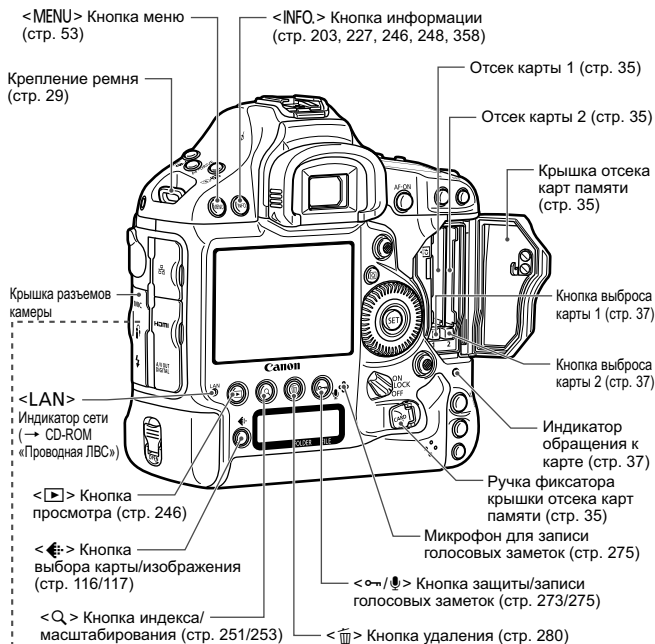

\* Инструкции по использованию защиты кабеля см. на стр. 353.

## Информация в видоискателе

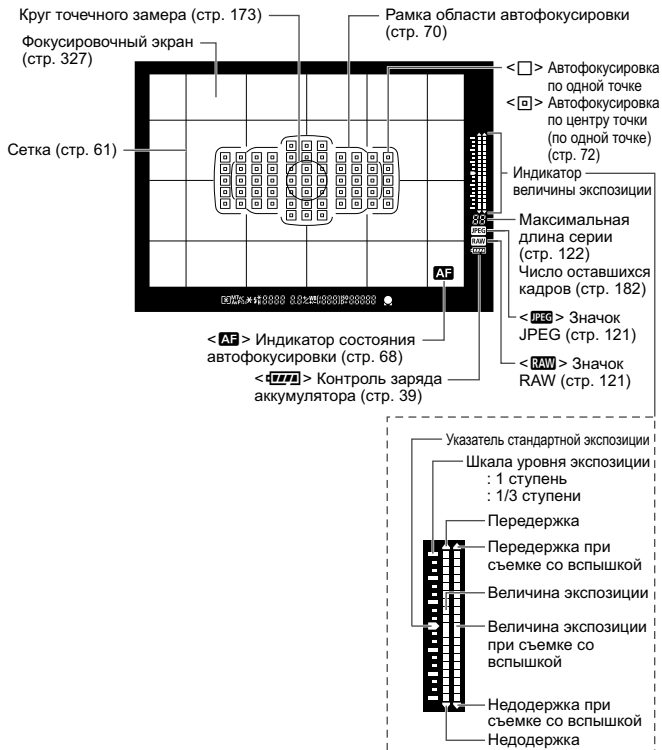

На экране отображаются только установки, применимые к текущему режиму.

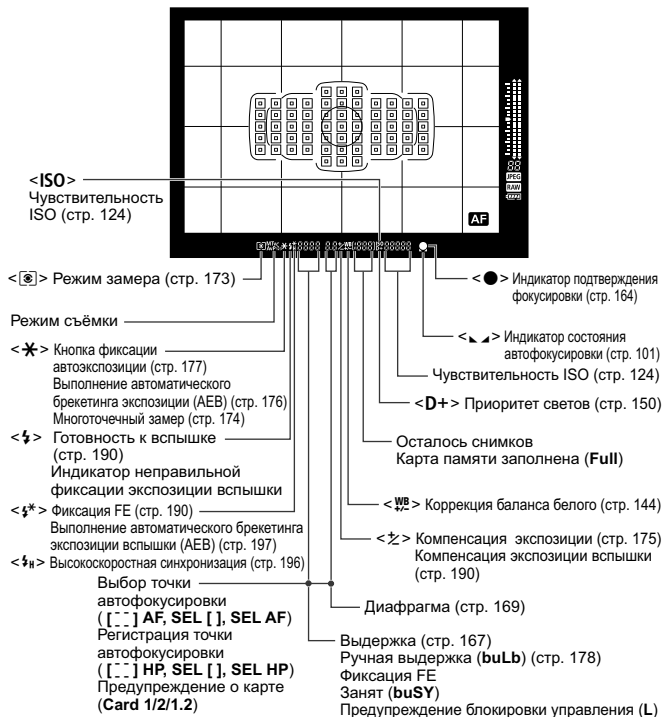

## Верхний ЖК-индикатор

Выдержка затвора  
 Ручная выдержка (**buLb**)  
 Длительность ручной выдержки (мин.:с)  
 Фиксация экспозиции вспышки (**FEL**)  
 Занят (**buSY**)  
 Предупреждение блокировки управления (**L**)  
 Карта отсутствует (**Card**)  
 Коды ошибки (**Err**)  
 Очистка датчика изображения (**CLn**)

<ISO> Чувствительность  
 ISO (стр. 124)

Режим съёмки

**P** : Программа AE (стр. 164)  
**Av** : Автоэкспозиция с приоритетом диафрагмы (стр. 169)  
**M** : Ручной режим (стр. 171)  
**Tv** : Автоэкспозиция с приоритетом выдержки (стр. 167)  
**C** : Пользовательский режим съёмки (стр. 350)

Диафрагма  
 Величина АЕВ  
 Получение данных для удаления пыли ( -- )  
 Выбор точки автофокусировки  
 ([ ] AF, SEL [ ], SEL AF)  
 Регистрация точки автофокусировки  
 ([ ] HP, SEL [ ], SEL HP)  
 Предупреждение о карте  
 (Card 1/2/1.2)

Возможное количество кадров  
 Обратный отсчет автоспуска  
 Длительность ручной выдержки (часы)  
 Индикатор сбора данных ручного баланса белого ([ \* ])  
 Карта заполнена (**Full**)  
 Ошибка карты (**Err**)  
 № Ошибки  
 Количество оставшихся кадров

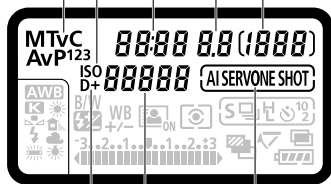

<D+> Приоритет  
 светов (стр. 150)

Чувствительность ISO  
 Цветовая температура  
 Номер ручного баланса белого  
 Персональный баланс белого  
 Получение данных для удаления пыли ( - - - - )

Режим автофокусировки (стр. 66)  
**ONE SHOT** : Покадровая автофокусировка  
**AI SERVO** : Следящая автофокусировка

На экране отображаются только установки, применимые к текущему режиму.

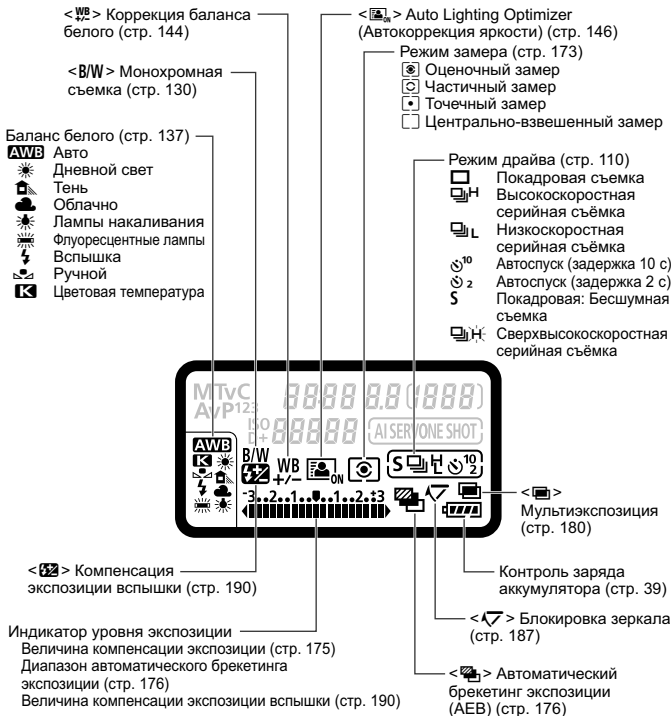

## Задний ЖК-индикатор

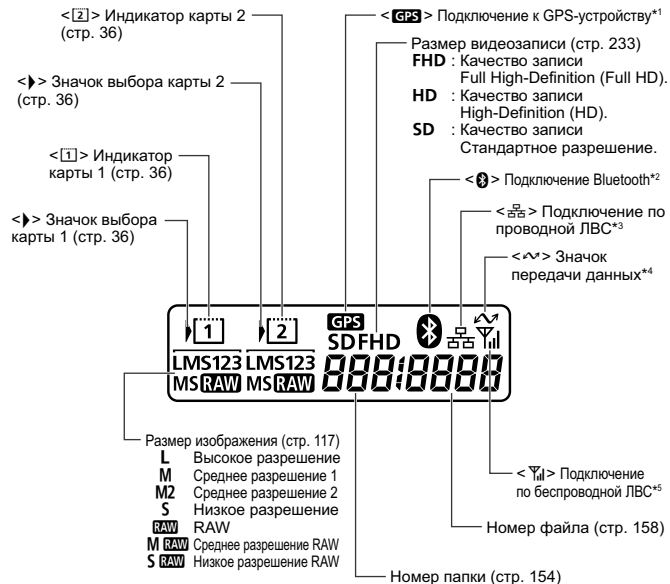

\*1 : отображается, когда к камере подсоединен GPS-приемник GP-E1/GP-E2 или когда к устройству беспроводной передачи файлов WFT-E6 подсоединено Bluetooth-устройство GPS (приобретается отдельно).

\*2 : отображается, когда к устройству беспроводной передачи файлов WFT-E6 подсоединено Bluetooth-устройство GPS (приобретается отдельно).

\*3 : отображается, когда камера подсоединена к проводной ЛВС.

\*4 : отображается, когда камера подсоединена к персональному компьютеру или принтеру PictBridge.

\*5 : отображается, когда камера подсоединена к беспроводной ЛВС посредством устройства беспроводной передачи файлов WFT-E6.

На экране отображаются только установки, применимые к текущему режиму.

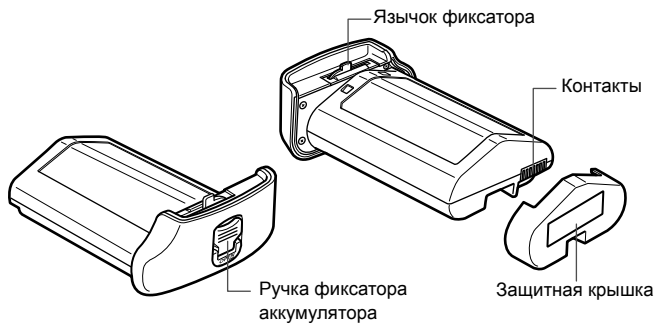
**Аккумулятор LP-E4N**

## Зарядное устройство LC-E4N

Зарядное устройство для аккумулятора LP-E4N (стр. 30).

Уровень заряда/Индикатор состояния калибровки (разрядки)/  
Индикатор проверки характеристик

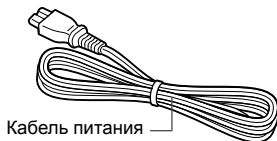
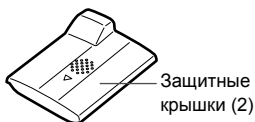
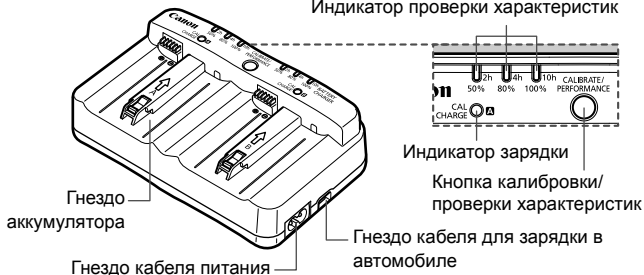

 Это зарядное устройство также может заряжать аккумулятор LP-E4.



# 1

## Начало работы

В этой главе рассматриваются подготовительные этапы перед началом съемки и основные операции с камерой.

### Закрепление ремня

Проденьте конец ремня через ушко для ремня, предусмотренное на камере с нижней стороны. Затем проденьте ремень через пряжку, как показано на рисунке. Натяните ремень, чтобы убедиться, что он не провисает и не выскочит из пряжки.

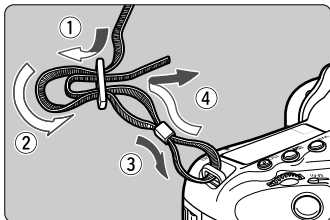

# Зарядка аккумулятора

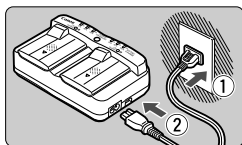

## 1 Подсоедините зарядное устройство к электрической розетке.

- Подсоедините вилку к электрической розетке, затем подсоедините кабель питания к зарядному устройству.
- При отсутствии установленных аккумуляторов все индикаторы выключены.

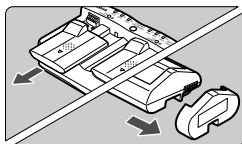

## 2 Снимите защитные крышки.

- Удалите защитную крышку зарядного устройства (в комплекте) и защитную крышку аккумулятора (в комплекте), как показано на рисунке.

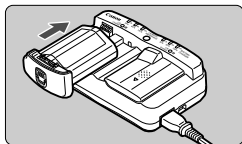

## 3 Зарядите аккумулятор.

- Установите аккумулятор в гнездо зарядного устройства, как показано стрелкой, и убедитесь, что он надежно закреплен.
- Аккумулятор можно установить в гнездо A или B.
- ▶ Индикатор уровня заряда загорается зеленым цветом, и начинается зарядка.
- ▶ Когда аккумулятор полностью зарядится, загорятся все три индикатора уровня заряда (50%/80%/100%).

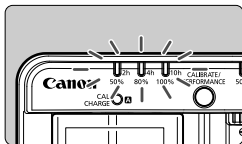

- Полная зарядка полностью разряженного аккумулятора занимает приблизительно 130 мин для LP-E4N и приблизительно 120 мин для LP-E4 при 23°C.
- Продолжительность зарядки аккумулятора сильно зависит от температуры окружающей среды и остаточной емкости аккумулятора.

- Зарядное устройство LC-E4N можно использовать только для зарядки аккумуляторов LP-E4N/LP-E4.
- В зависимости от состояния аккумулятора заряд может не достигать 100%.



## Рекомендации по использованию аккумулятора и зарядного устройства

- **Входящий в комплект поставки аккумулятор заряжен не полностью.** Прежде чем использовать аккумулятор, его необходимо зарядить.
- **Заряжайте аккумулятор накануне или в день предполагаемого использования.** Даже неиспользуемый заряженный аккумулятор постепенно разряжается и теряет свою емкость.
- **После зарядки аккумулятора выньте его и отсоедините зарядное устройство от электрической розетки.** Если батарея и зарядное устройство не используются, установите защитные крышки из комплекта поставки.
- **Аккумуляторы следует использовать при температуре воздуха от 0°C до 45°C.** Для наилучшей работы аккумулятора рекомендуется использовать его при температуре воздуха от 10 до 30°C. При низкой температуре (например там, где лежит снег) емкость аккумулятора и время работы от аккумулятора могут временно снизиться.
- **Если камера не используется, извлеките из нее аккумулятор.** Если аккумулятор в течение длительного времени остается в камере, из-за небольшого потребляемого тока аккумулятор слишком сильно разряжается, что приводит к сокращению срока его службы. Аккумулятор следует хранить с установленной защитной крышкой. При хранении полностью заряженного аккумулятора его технические характеристики могут ухудшиться.
- **Зарядным устройством можно пользоваться в других странах.** Зарядное устройство рассчитано на напряжение питания от 100 до 240 В переменного тока частотой 50/60 Гц. При необходимости используйте имеющийся в продаже переходник вилки для соответствующей страны или региона. Не подключайте зарядное устройство к портативным преобразователям напряжения. При этом возможно повреждение зарядного устройства.
- **Проверьте характеристики аккумулятора.** Во время зарядки аккумулятора нажмите кнопку **<PERFORMANCE>** на зарядном устройстве для проверки состояния аккумулятора, отображаемого индикатором уровня заряда.
  - ■ ■ (Зеленый): Эффективная емкость аккумулятора в хорошем состоянии.
  - ■ □ (Зеленый): Эффективная емкость аккумулятора несколько ухудшилась.
  - □ □ (Красный): Рекомендуется приобрести новый аккумулятор.
- **Если аккумулятор быстро разряжается даже после полной зарядки, это говорит об окончании срока его службы.** Проверьте уровень эффективной емкости аккумулятора (стр. 360) и приобретите новый аккумулятор.



### Используйте для зарядки аккумулятора розетку прикуривателя автомобиля

С помощью кабеля для зарядки в автомобиле CB-570 (продается отдельно) можно подсоединить расположенное на зарядном устройстве гнездо для этого кабеля (разъем <DC IN>) к розетке прикуривателя автомобиля.

- При зарядке аккумулятора таким способом двигатель автомобиля должен работать. Отключать кабель для зарядки в автомобиле от розетки прикуривателя следует при неработающем двигателе автомобиля. Если оставить кабель для зарядки в автомобиле подсоединенным к розетке прикуривателя, может разрядиться аккумулятор автомобиля.
- Не используйте зарядное устройство совместно с трансформатором.
- Зарядка аккумулятора от бортовой сети возможна только на автомобилях с напряжением аккумулятора 12 или 24 В постоянного тока с отрицательным полюсом на массе. Форма или размеры розетки прикуривателя на некоторых автомобилях могут не соответствовать кабелю для зарядки в автомобиле.



### Индикатор <CAL/CHARGE> мигает красным цветом

- Это означает, что следует выполнить калибровку аккумулятора, чтобы обеспечить правильное определение уровня заряда аккумулятора и его правильное отображение в камере индикатором заряда аккумулятора. Калибровка не является обязательной операцией. Если требуется просто зарядить аккумулятор, зарядка начнется автоматически приблизительно через 10 с. Если требуется выполнить калибровку, нажмите кнопку <CALIBRATE> при мигающем красным цветом индикаторе <CAL/CHARGE>. Индикатор уровня заряда начинает мигать красным цветом, и начинается калибровка (глубокая разрядка).
- После завершения калибровки автоматически начинается зарядка аккумулятора. Обратите внимание, что чем менее разряжен аккумулятор, тем больше времени занимает калибровка. Цифры <2h>, <4h> и <10h> сбоку от индикаторов уровня заряда обозначают соответствующее время в часах, необходимое для завершения калибровки (глубокой разрядки). Если индикатор <10h> мигает красным цветом, калибровка займет приibl. 10 ч.
- После завершения калибровки и полной разрядки аккумулятора еще 2 ч потребуются на полную зарядку аккумулятора. Если требуется прервать калибровку до ее завершения и начать зарядку аккумулятора, извлеките аккумулятор из зарядного устройства и снова установите его.

**Ни один из индикаторов уровня заряда на зарядном устройстве не загорается**

- Если индикатор **<CAL/CHARGE>** загорается, но ни один из индикаторов уровня заряда не загорается, это значит, что внутренняя температура аккумулятора находится вне требуемого диапазона 0°C – 40°C. Зарядка аккумулятора начнется после того, как его внутренняя температура вернется в диапазон 0°C - 40°C.

**Все три индикатора уровня зарядки мигают**

- В перечисленных ниже ситуациях извлеките аккумулятор из зарядного устройства и обратитесь к своему дилеру или в ближайший сервисный центр компании Canon: все индикаторы уровня заряда мигают красным цветом, все индикаторы состояния калибровки (разрядки) мигают красным цветом или все индикаторы мигают попеременно красным и зеленым цветом (включая индикатор **<CAL/CHARGE>**).
- Кроме того, при установке в зарядное устройство любого другого аккумулятора, кроме LP-E4N/LP-E4, индикаторы попеременно мигают красным и зеленым цветом (включая индикатор **<CAL/CHARGE>**), при этом зарядка аккумулятора невозможна.



Зарядное устройство можно использовать только для зарядки аккумуляторов LP-E4N/LP-E4.



- Если на зарядное устройство установлены два аккумулятора, сначала заряжается аккумулятор, установленный первым, затем заряжается второй аккумулятор. Хотя возможна одновременная зарядка одного аккумулятора и калибровка другого, одновременная зарядка или калибровка двух аккумуляторов невозможна.
- Калибровку аккумулятора лучше всего производить тогда, когда он почти полностью разряжен. Если начать калибровку аккумулятора, когда он полностью заряжен, калибровка и последующая зарядка могут занять до 15 ч.

# Установка и извлечение аккумулятора

Установите в камеру полностью заряженный аккумулятор LP-E4N/LP-E4. После установки аккумулятора включается подсветка видоискателя, после извлечения аккумулятора видоискатель становится темным.

## Установка аккумулятора

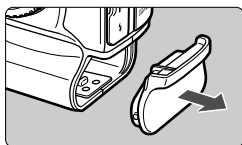

**1** Снимите крышку отсека аккумулятора.

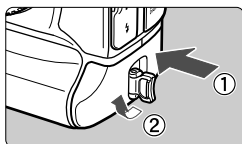

**2** Вставьте аккумулятор.

- Полностью вставьте аккумулятор и поверните ручку фиксатора, как показано стрелкой.

## Извлечение аккумулятора

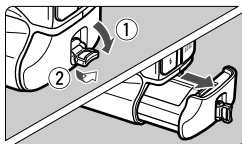

Поверните ручку фиксатора аккумулятора и извлеките аккумулятор.

- Убедитесь, что переключатель питания установлен в положение <OFF> (стр. 38).
- Поднимите ручку фиксатора аккумулятора, поверните ее, как показано стрелкой, и потяните на себя.
- Для предотвращения короткого замыкания контактов элементов питания закройте аккумулятор защитной крышкой (входит в комплект поставки, стр. 27).
- Если камера не используется, установите крышку отсека аккумулятора (стр. 20).



Можно использовать только аккумулятор LP-E4N/LP-E4.



При загрязнении резиновой прокладки аккумулятора (обеспечивающей водонепроницаемость) очистите ее влажным ватным тампоном.

Резиновая прокладка



# Установка и извлечение карты памяти

Можно установить до двух карт. Запись изображений возможна, если в камеру установлена хотя бы одна карта в любое из двух гнезд камеры. При установке двух карт можно выбрать, на какую из карт будут записываться изображения, или записывать их на обе карты (стр. 114, 116).

## Установка карты

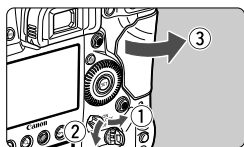

### 1 Откройте крышку.

- Откиньте и поверните ручку фиксатора крышки и откройте крышку, как показано стрелками.

Карта 1

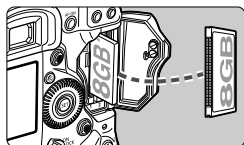

### 2 Вставьте карту памяти.

- Карта, установленная в левое гнездо, обозначается [1], карта, установленная в правое гнездо, обозначается [2].
- Расположите карту этикеткой к себе и вставьте ее в камеру стороной с небольшими отверстиями, как показано на рисунке.

Карта 2

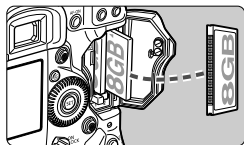

**Установка карты в неправильной ориентации может привести к повреждению камеры.**

- ▶ Выдвигается кнопка выброса карты памяти.

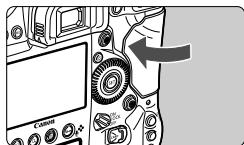

### 3 Закройте крышку.

- Нажмите на крышку до характерного щелчка.

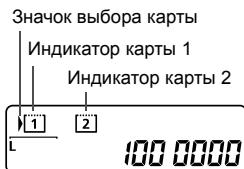
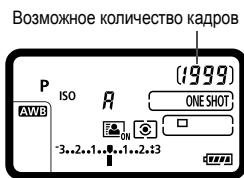

#### 4 Установите переключатель питания в положение <ON> (стр. 38).

- ▶ На верхнем ЖК-индикаторе и в видоискателе отображается оставшееся количество кадров.
- ▶ На заднем ЖК-индикаторе отображаются индикаторы установленных карт памяти.

**Изображения записываются на карту памяти, рядом с индикатором которой отображается значок <▶>.**

Карты на основе жестких дисков не могут использоваться с данной камерой.

- Несмотря на то, что карты CF (CompactFlash) двух типов различаются по толщине, камера совместима с любой из них.
- Кроме того, можно использовать карты CF типа Ultra DMA (UDMA). CF-карты типа Ultra DMA (UDMA) обеспечивают более высокую скорость записи данных.
- Количество возможных снимков зависит от свободной емкости карты памяти, качества записи изображений, чувствительности ISO и т.д.
- Настройка [CAM:3: Спуск затвора без карты] значения [Запрещён] сделает съемку без карты памяти невозможной (стр. 364).



## Извлечение карты

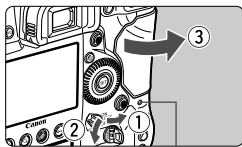

Индикатор обращения к карте

### 1 Откройте крышку.

- Установите переключатель питания в положение <OFF>.
- Убедитесь, что индикатор обращения к карте не горит, и откройте крышку.
- Если отображается сообщение [Производится запись ...], закройте крышку.

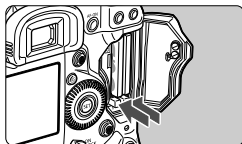

### 2 Извлеките карту памяти.

- Для извлечения карты нажмите кнопку выброса карты.
- Выньте карту памяти и закройте крышку.



- Горящий или мигающий индикатор обращения к карте означает, что на карту записываются изображения, с карты считываются изображения, с карты памяти удаляются изображения или производится передача данных. В течение этого времени не открывайте крышку отсека для карт памяти. Также, когда горит или мигает индикатор обращения к карте, запрещается выполнять перечисленные ниже действия. В противном случае возможно повреждение данных изображений, карты или камеры.

- Извлекать карту
- Извлекать аккумулятор
- Встряхивать камеру или стучать по ней.

- Если карта памяти уже содержит изображения, нумерация изображений может начаться не с номера 0001 (стр. 158).
- Если на ЖК-дисплее отображается сообщение об ошибке, связанной с картой памяти, извлеките и заново установите карту. Если ошибка не устранена, используйте другую карту. Следует скопировать все изображения с карты памяти на компьютер при наличии такой возможности, а затем отформатировать карту памяти в этой камере (стр. 55). Нормальная работа карты может восстановиться.

## Включение камеры

Если при включении питания камеры отображается экран установки параметров Дата/Время/Зона, см. стр. 40 для установки параметров Дата/Время/Зона.

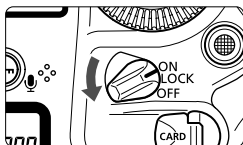

- <ON> : Камера включается.
- <LOCK> : Камера включается. Включается блокировка управления (стр. 50).
- <OFF> : Камера выключена и не работает.  
Установите переключатель питания в это положение, если камера не используется.

## Об автоматической очистке датчика изображения

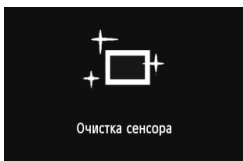

- Каждый раз при установке переключателя питания в положение <ON/LOCK> или <OFF> автоматически выполняется очистка датчика изображения (может быть слышен негромкий шум). Во время очистки датчика изображения на ЖК-дисплее отображается <+□+>.
  - Даже во время очистки датчика изображения можно произвести съемку, наполовину нажав кнопку спуска затвора (стр. 46), для прекращения очистки датчика и выполнения съемки.
- Если в течение короткого промежутка времени несколько раз изменить положение переключателя питания <ON/LOCK>/<OFF>, значок <+□+> может не появиться. Это нормально и не является неполадкой.

## **MENU** О функции автоотключения

- Если камера не использовалась в течение 1 минуты, она автоматически выключается для экономии заряда аккумулятора. Для повторного включения камеры просто наполовину нажмите кнопку спуска затвора (стр. 46).
- Задержку автоматического выключения можно изменить с помощью параметра меню [**2: Автоотключение**] (стр. 57).

Если установить переключатель питания в положение <OFF> во время записи изображения на карту памяти, отображается сообщение [**Производится запись ...**], и питание выключается после завершения записи изображения на карту памяти.

## Проверка уровня заряда аккумулятора

Когда переключатель питания установлен в положение <ON>, индикатор заряда аккумулятора показывает одно из шести значений.



Значок	Уровень (%)	Значение
	100–70	Достаточный заряд
	69–50	Заряд > 50%
	49–20	Заряд < 50%
	19–10	Низкий заряд
	9–1	Скоро полностью разрядится
	0	Зарядите аккумулятор

### Запас заряда аккумулятора:

Температура	При 23°C	При 0°C
Возможное количество кадров	Прибл. 1120 снимков	Прибл. 860 снимков

- Приведенные выше характеристики относятся к следующему случаю: полностью заряжен аккумулятор LP-E4N, режим ЖКД-видеоискателя отключен, используются стандарты тестирования CIPA (Ассоциация производителей камер и устройств обработки изображения).



- При выполнении перечисленных ниже действий количество возможных снимков сокращается:
  - Длительное нажатие кнопки спуска затвора наполовину.
  - Частая активация только функции автофокусировки без осуществления съемки.
  - Использование функции Image Stabilizer (Стабилизатор изображения) для объектива.
  - Частое использование ЖК-дисплея.
- В зависимости от фактических условий съемки количество возможных кадров может сокращаться.
- Объектив получает питание от аккумулятора камеры. В зависимости от используемого объектива количество возможных снимков может сокращаться.
- Количество возможных снимков при съемке в режиме ЖКД-видеоискателя см. на стр. 202.
- См. меню [43: Инфор. о батарее] для более полной проверки состояния аккумулятора (стр. 360).

## **MENU** Установка даты, времени и часового пояса

При первом включении питания или в случае сброса даты и времени открывается экран установки параметров Дата/Время/Зона. Для установки даты, времени и часового пояса выполните шаги 3 и 6.

**Учтите, что дата и время, добавляемые к записываемому изображению, будут основаны на данных параметрах Дата/Время. Обязательно установите правильные дату и время.**

Вы также можете установить часовой пояс вашего текущего местоположения. В этом случае при перемещении в другой часовой пояс достаточно будет установить новый часовой пояс для записи правильной даты и времени.

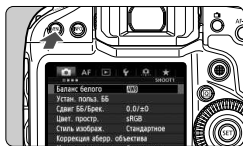

### **1** Отобразите экран меню.

- Для отображения экрана меню нажмите кнопку <MENU>.

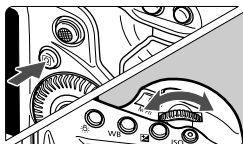

### **2** На вкладке [2], выберите [Дата/Время/Зона].

- Нажмите кнопку <Q> и выберите вкладку [2].
- Диск <Q> выберите вкладку [2].
- Диск <Q> выберите [Дата/Время/Зона] и нажмите <SET>.

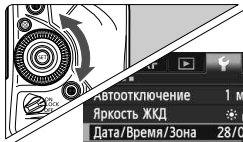

### **3** Установите часовой пояс.

- По умолчанию установлен [Лондон].
- Диск <Q> выберите [Часовой пояс].
- Нажмите кнопку <SET> для отображения символа <Q>.
- Диск <Q> выберите часовой пояс, затем нажмите кнопку <SET>.

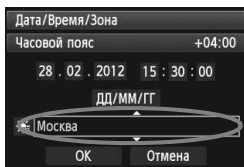

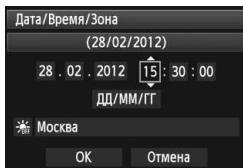

## 4 Установите дату и время.

- Дискон <⊙> выберите число.
- Нажмите кнопку <SET> для отображения символа <☰>.
- Дискон <⊙> выберите требуемое значение, затем нажмите кнопку <SET> (возврат к <□>).

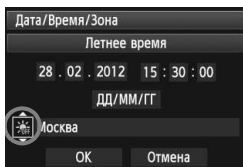

## 5 Настройте переход на летнее время.

- Устанавливается при необходимости.
- Дискон <⊙> выберите [☰].
- Нажмите кнопку <SET> для отображения символа <☰>.
- Дискон <⊙> выберите [☀], затем нажмите кнопку <SET>.
- Если для функции перехода на летнее время установлено значение [☀], время, установленное в шаге 3, будет передвинуто на 1 час вперед. При установке значения [☰] переход на летнее время будет отменен, и время будет передвинуто на 1 час назад.

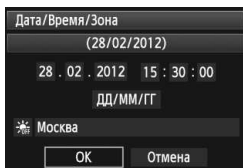

## 6 Выйдите из режима настройки.

- Дискон <⊙> выберите [OK], затем нажмите кнопку <SET>.
- ▶ Устанавливаются дата, время и часовой пояс, и снова отображается меню.



- Описание порядка работы с меню приведено на стр. 53-54.
- Отсчет даты и времени начнется после нажатия на шаге 6 кнопки <SET>.
- На шаге 3 время, отображаемое в правом верхнем углу, является разницей по времени относительно всемирного координированного времени (время в формате UTC). Если сведения о часовом поясе не видны, установите ваш часовой пояс с учетом разницы с UTC.
- Чтобы синхронизировать время между камерами с помощью функции [Синх. времени между камерами], можно воспользоваться меню [Настройки связи]. Подробнее см. «Проводная ЛВС Инструкция по эксплуатации» на диске EOS Wired LAN Instruction Manuals Disk.

## MENU Выбор языка интерфейса

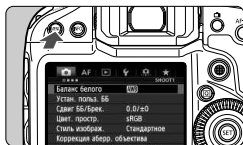

### 1 Отобразите экран меню.

- Для отображения экрана меню нажмите кнопку <MENU>.

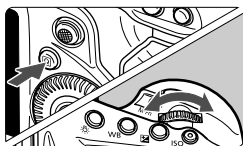

### 2 На вкладке [F2] выберите пункт [Язык].

- Нажмите кнопку <Q> и выберите вкладку [F2].
- Дискон <DISK> выберите вкладку [F2].
- Дискон <DISK> выберите [Язык] (четвертый пункт сверху), затем нажмите <SET>.

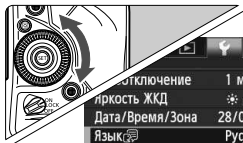

### 3 Задайте нужный язык.

- Дискон <DISK> выберите язык, затем нажмите кнопку <SET>.
- ▶ Язык интерфейса изменяется.

English	Norsk	Română
Deutsch	Svenska	Türkçe
Français	Español	العربية
Nederlands	Ελληνικά	ελληνικά
Dansk	Русский	简体中文
Português	Polski	繁體中文
Suomi	Čeština	한국어
Italiano	Magyar	日本語
Українська		

# Установка и снятие объектива

Камера совместима со всеми объективами Canon EF. **Объективы EF-S не поддерживаются.**

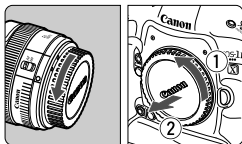

## 1 Снимите крышки.

- Снимите заднюю крышку объектива и крышку корпуса камеры, повернув их в направлении стрелок, показанных на рисунке.

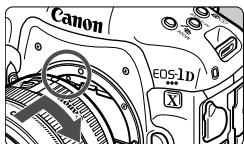

## 2 Установите объектив.

- Совместите красные точки на объективе и на камере и поверните объектив в направлении, указанном стрелкой, до его фиксации на месте.

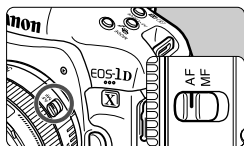

## 3 Установите переключатель режима фокусировки на объективе в положение <AF>.

- <AF> означает автофокусировку.
- Если переключатель режима фокусировки установлен в положение <MF> (ручная фокусировка), функция автофокусировки не будет работать.

## 4 Снимите переднюю крышку объектива.



- Не смотрите прямо на солнце через какой-либо объектив. Это может вызвать потерю зрения.
- Если передняя часть объектива (кольцо фокусировки) вращается во время автофокусировки, не прикасайтесь к вращающейся части.

### Сведение к минимуму количества пыли

- При смене объективов делайте это быстро в местах с минимальной запыленностью.
- При хранении камеры без объектива обязательно устанавливайте на корпус камеры крышку.
- Перед установкой крышки корпуса камеры удалите с нее пыль.

### Снятие объектива

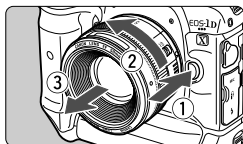

**Удерживая нажатой кнопку разблокировки объектива, поверните объектив так, как показано стрелкой.**

- Поверните объектив до упора, затем снимите его.
- Наденьте на снятый объектив заднюю крышку объектива.



# Основные операции

## Настройка четкости видоискателя

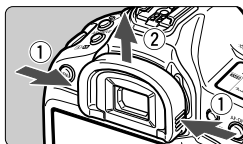

### 1 Снимите наглазник.

- Придерживая наглазник с обеих сторон, сдвиньте его вверх и снимите.

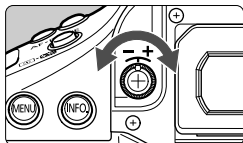

### 2 Вращайте ручку диоптрийной регулировки.

- Поворачивая ручку влево или вправо, добейтесь резкого изображения точек автофокусировки в видоискателе.
- Установите наглазник.



Если диоптрийная регулировка камеры не позволяет обеспечить четкое изображение в видоискателе, рекомендуется использовать линзы диоптрийной регулировки серии Eg (продаются отдельно).

## Как правильно держать камеру

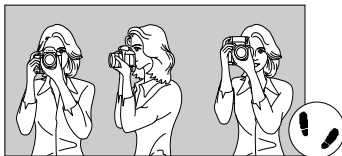

Съемка в горизонтальном положении

Съемка в вертикальном положении

Для получения четких фотографий держите камеру неподвижно, чтобы свести к минимуму ее дрожание.

1. Плотно обхватите правой рукой ручку камеры.
2. левой рукой поддерживайте объектив снизу.
3. Положите указательный палец правой руки на кнопку спуска затвора.
4. Слегка прижмите руки и локти к груди.
5. Для обеспечения устойчивости поставьте одну ногу немного впереди другой.
6. Прижмите камеру к лицу и посмотрите в видоискатель.



Сведения о съемке с просмотром на ЖК-дисплее см. на стр. 199.

## Кнопка спуска затвора

Кнопка спуска затвора срабатывает в два этапа. Можно нажать кнопку спуска затвора наполовину. Затем кнопка спуска затвора нажимается до упора.

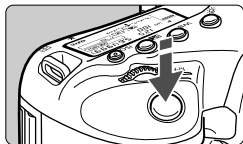

### Нажатие наполовину

Этим нажатием активизируется функция автофокусировки и система автоматического экспозамера, которая устанавливает выдержку и величину диафрагмы. Параметры экспозиции (выдержка и диафрагма) отобразятся в видоискателе и на верхнем ЖК-индикаторе (⦿6).

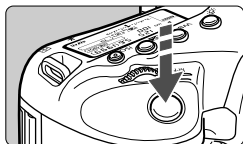

### Полное нажатие

Этим нажатием осуществляется спуск затвора и производится съемка.

## Предотвращение сотрясения камеры

Движение камеры во время экспозиции при съемке без использования штатива называется сотрясением камеры. Это может вызвать размытие фотографий. Во избежание сотрясения камеры обратите внимание на следующее:

- Держите камеру неподвижно, как показано на предыдущей странице.
- Нажмите кнопку спуска затвора наполовину для автофокусировки, затем медленно нажмите кнопку спуска затвора полностью.





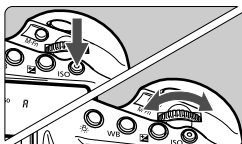

- Нажатие кнопки <AF-ON> приводит к тем же результатам, что и нажатие кнопки спуска затвора наполовину.
- Если сразу полностью нажать кнопку спуска затвора или нажать ее наполовину, а затем сразу же до упора, камера производит съемку с некоторой задержкой.
- Даже во время отображения меню, воспроизведения или записи изображения можно немедленно вернуться в режим готовности к съемке, наполовину нажав кнопку спуска затвора.

## Главный диск управления



### (1) Нажав кнопку, поверните диск < >.

При нажатии кнопки <MODE>, <AF•DRIVE>, <• > или <ISO> соответствующая функция остается выбранной в течение 6 с (6). В течение этого времени можно повернуть диск < > для задания требуемой настройки.

После завершения таймера выбора функции или при нажатии наполовину кнопки спуска затвора камера будет готова к съемке.

- Используйте этот диск для выбора или установки режима съемки, режима автофокусировки, режима замера, точки автофокусировки, чувствительности ISO, компенсации экспозиции (при нажатой кнопке < >), для выбора карты памяти и т.д.

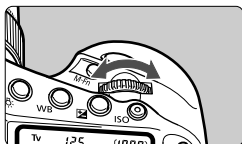

### (2) Поверните только диск < >.

Глядя в видоискатель или на верхний ЖК-индикатор, установите требуемую настройку поворотом диска < >.

- Этим способом устанавливаются выдержка затвора, величина диафрагмы и т.п.





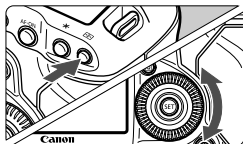

Операции в (1) возможны даже при установке переключателя питания на <LOCK> (Блокировка управления, стр. 50).

## Диск быстрого выбора



### (1) Нажав кнопку, поверните диск < >.

При нажатии кнопки <MODE>, <AF·DRIVE>, <·> или <ISO> соответствующая функция остается выбранной в течение 6 с (). В течение этого времени можно повернуть диск <> для задания требуемой настройки. После завершения таймера выбора функции или при нажатии наполовину кнопки спуска затвора камера будет готова к съемке.

- Используйте этот диск для выбора или установки режима съемки, режима драйва, компенсации экспозиции вспышки, точки автофокусировки, чувствительности ISO, компенсации экспозиции (при нажатой кнопке <>), размера записываемого изображения, баланса белого и т.д.

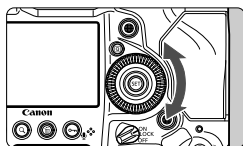



### (2) Поворачивайте только диск < >.

Глядя в видоискатель или на верхний ЖК-индикатор, установите требуемую настройку поворотом диска <>.

- Используйте этот диск для задания величины компенсации экспозиции, величины диафрагмы для ручной установки экспозиции и т.п.

 Операции в (1) возможны даже при установке переключателя питания на <LOCK> (Блокировка управления, стр. 50).

## Сенсорная панель

Во время видеосъемки сенсорная панель позволяет бесшумно изменять значения выдержки и диафрагмы, чувствительности ISO, компенсации экспозиции и уровень записи звука (стр. 238). Эта функция действует, когда для функции [5: Бесшум. управ.] установлено значение [Вкл. ].

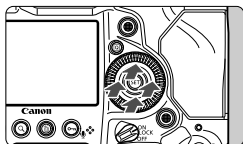

Нажмите кнопку **<Q>** и коснитесь верхней, нижней, левой или правой части внутреннего кольца диска **<⦿>**.

### Джойстик

Джойстик **<⦿>** состоит из восьми кнопок для задания направлений и одной кнопки в центре.

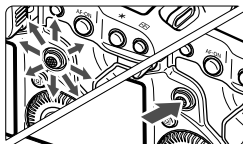

- Он служит для выбора точки автофокусировки, коррекции баланса белого, перемещения точки автофокусировки или рамки увеличения при съемке в режиме ЖКД-видеоискателя, прокрутки увеличенного изображения при воспроизведении, работы с экраном быстрой настройки и т.п.
- Кроме того, его можно использовать для выбора или задания параметров меню (кроме меню **[▶ 1: Стереть изобр.]** и **[⚡ 1: Форматиров. карты]**).
- При использовании меню и экрана быстрой настройки джойстик работает только в вертикальном и горизонтальном направлениях. Он не работает по диагонали.

### Съемка при вертикальной ориентации камеры

На нижней панели для съемки при вертикальной ориентации камеры предусмотрены кнопки и диск (стр. 18, 19).

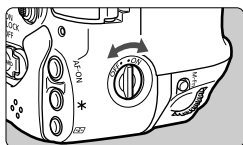

- Перед использованием органов управления для съемки в вертикальной ориентации установите выключатель вертикальной съемки в положение **<ON>**.
- Если органы управления при вертикальной ориентации не используются, установите этот выключатель в положение **<OFF>** во избежание случайного срабатывания.



Многофункциональная кнопка 2 и кнопка предварительного просмотра глубины резкости при вертикальной съемке (стр. 18) будут работать, даже если выключатель питания при вертикальной съемке установлен в положение **<OFF>**.

## LOCK : Блокировка управления

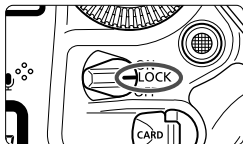

Функция [  5: Блокировка управления ] (стр. 329) позволяет при переключателе питания в положении <LOCK> предотвратить непреднамеренное изменение установок, которое могло бы произойти, если задеть главный диск управления, диск быстрого выбора или джойстик.

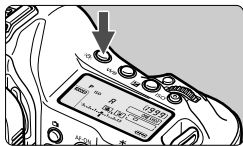

Если переключатель питания <LOCK> сдвинут в правое положение, при попытке использовать один из заблокированных элементов управления камеры в видоискателе и на ЖК-индикаторе отобразится <L>. [LOCK] будет также отображаться на экране установки функций съемки.

## Подсветка ЖК-индикатора



Нажатием кнопки <  > можно включать (  6 ) и выключать подсветку верхнего и заднего ЖК-индикатора. В режиме ручной длительной выдержки полное нажатие кнопки спуска затвора приводит к отключению подсветки ЖК-индикатора.

## Отображение параметров съемки

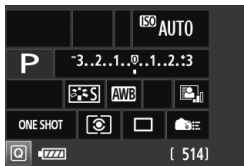

После нескольких нажатий кнопки <INFO.> отображаются параметры съемки. Нажатие кнопки <  > позволяет выполнять быструю настройку режимов съемки (стр. 51). Снова нажмите кнопку <INFO.>, чтобы выключить дисплей.

## Q Быстрая настройка функций съемки

Можно непосредственно выбирать и задавать функции съемки при их отображении на ЖК-дисплее. Это называется экраном быстрой настройки.

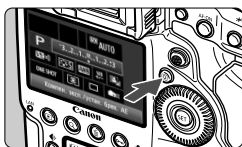

### 1 Нажмите кнопку <Q>.

- ▶ Отображается экран быстрой настройки (☉10).

### 2 Задайте требуемую функцию.

- Используйте джойстик <☉> для выбора функции.
- ▶ Настройка выбранной функции отображается внизу.
- ▶ Для изменения настройки поверните диск <☉> или <☉>.

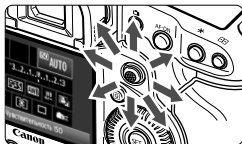

### 3 Произведите съемку.

- Для съемки полностью нажмите кнопку спуска затвора.
- ▶ Отобразится снятое изображение.

## Экран настроек функций

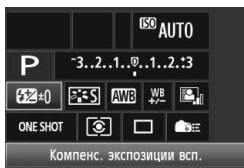

↓ <SET>

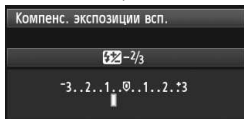

- Выберите требуемую функцию и нажмите <SET>. Открывается экран настройки функции.
- Для изменения настройки поверните диск <☉> или <☉>. Есть также некоторые функции, установка которых также возможна с помощью нажатия кнопки <INFO.>.
- Нажмите кнопку <SET> для завершения настройки и возврата к экрану быстрой настройки.
- Выберите <☉> (Элементы управления, стр. 333) и нажмите кнопку <MENU> для повторного отображения параметров съемки.

## Функции, которые можно устанавливать на экране быстрой настройки

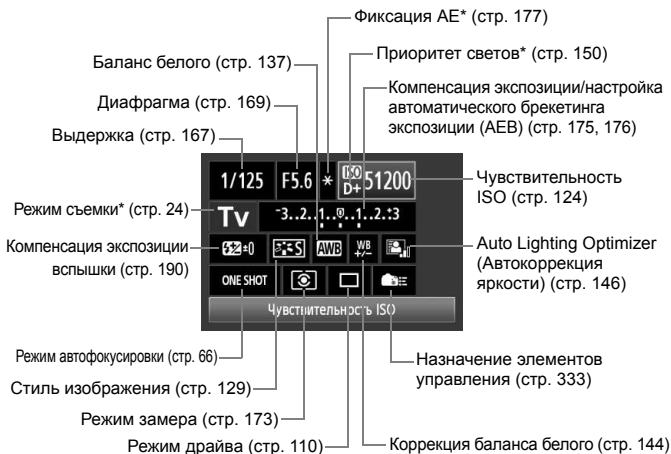

📄 Функции, отмеченные звездочкой, невозможно установить с помощью экрана быстрой настройки.



## MENU Использование меню

При помощи меню можно задавать различные настройки, такие как звуковые сигналы, дату/время и т.п. Глядя на ЖК-дисплей, нажимайте кнопки <MENU> и <Q> на задней панели камеры и поворачивайте диски <MAIN> <Q>.

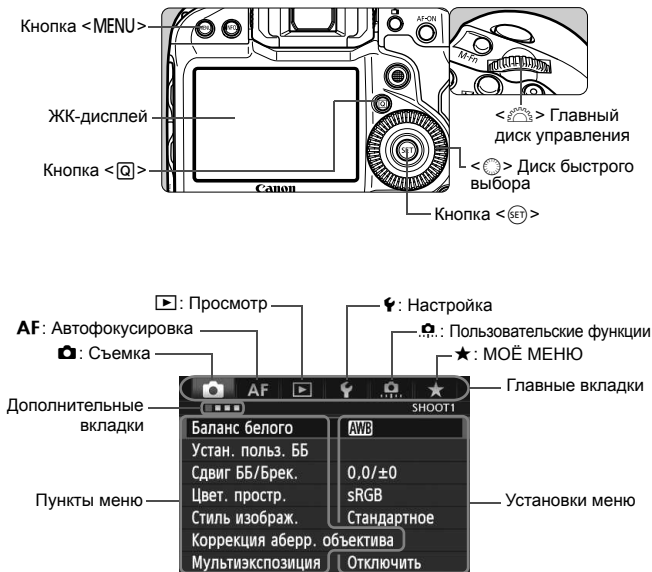

## Порядок работы с меню

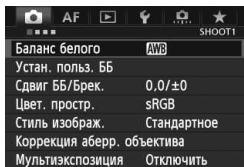

### 1 Отобразите экран меню.

- Для отображения экрана меню нажмите кнопку <MENU>.

### 2 Выберите вкладку меню.

- При каждом нажатии кнопки <Q> выполняется переход к следующей главной вкладке.
- Для выбора дополнительной вкладки поворачивайте диск <☀>.
- Например, значок вкладки [📷4] относится к экрану, отображаемому при выборе четвертой точки ■ в левой части вкладки 📷 (Съемка).

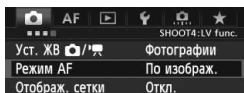

### 3 Выберите пункт меню.

- Диск <☀> выберите требуемый вариант, затем нажмите кнопку <SET>.

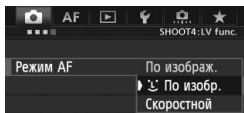

### 4 Выберите значение.

- Поворотом диска <☀> выберите нужное значение.
- Текущая настройка указана синим цветом.

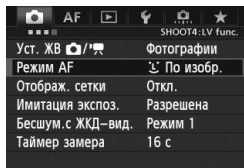

### 5 Задайте требуемое значение.

- Для этого нажмите <SET>.

### 6 Выйдите из режима настройки.

- Нажмите кнопку <MENU> для выхода из меню и возврата в состояние готовности к съемки.

- В приводимых далее описаниях функций меню предполагается, что была нажата кнопка <MENU> для отображения экранного меню.
- Для задания настроек меню можно также использовать джойстик <⬅>. (Кроме [▶1: Стереть изобр.] и [📷1: Форматиров. карты]).
- Для отмены нажмите кнопку <MENU>.
- Подробнее о каждом элементе меню см. на стр. 363.

# Перед началом работы

## MENU Форматирование карты памяти

Новую карту памяти или карту памяти, ранее отформатированную в другой камере или на компьютере, необходимо отформатировать в этой камере.

- ⚠** При форматировании карты памяти с нее стираются все данные. Стираются даже защищенные изображения, поэтому убедитесь, что на карте нет важной информации. При необходимости перед форматированием карты перенесите изображения на персональный компьютер и т.п.

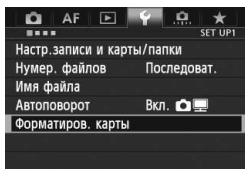

### 1 Выберите [Форматиров. карты].

- На вкладке [1] выберите пункт [Форматиров. карты], затем нажмите кнопку <SET>.

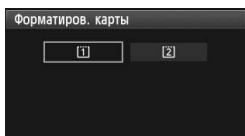

### 2 Выберите карту.

- [1] — Карта 1, а [2] — Карта 2.
- Дискон <DISK> выберите карту, затем нажмите кнопку <SET>.

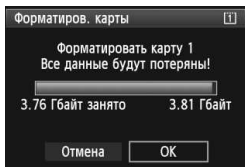

### 3 Выберите [ОК].

- Выберите [ОК], затем нажмите <SET>.
- ▶ Выполняется форматирование карты памяти.
- ▶ После завершения форматирования снова отображается меню.



### Выполняйте форматирование карты в следующих случаях:

- **Используется новая карта.**
- **Карта была отформатирована в другой камере или на компьютере.**
- **Карта заполнена изображениями или данными.**
- **Отображается сообщение об ошибке, связанной с картой (стр. 388).**



- Карты емкостью до 128 Гбайт включительно будут отформатированы в формате FAT. Карты емкостью более 128 Гбайт будут отформатированы в формате exFAT. При установке карты емкостью более 128 Гбайт, отформатированной с помощью этой камеры, в другую камеру, может появиться сообщение об ошибке и, возможно, карту нельзя будет использовать. В зависимости от ОС, установленной на персональном компьютере, или устройства чтения карт, карта, отформатированная в формате exFAT, может быть не распознана.
- При форматировании карты памяти или удалении с нее данных изменяется только информация о размещении файлов. Полное стирание фактических данных не производится. Помните об этом, продавая или выбрасывая карту. Чтобы исключить утечку личных данных с карты при утилизации, ее следует физически уничтожить.



- Емкость карты памяти, отображаемая на экране форматирования карты, может быть меньше емкости, указанной на карте.
- В данном устройстве используется технология exFAT, лицензированная корпорацией Microsoft.

**MENU** Установка задержки отключения питания/Автоотключение

Для экономии заряда аккумулятора камера автоматически выключается по истечении указанного промежутка времени. Если Вы не хотите, чтобы камера автоматически отключалась, установите для этого параметра значение **[Запретить]**. После выключения питания камеру можно снова включить, нажав кнопку спуска затвора или любую другую кнопку.

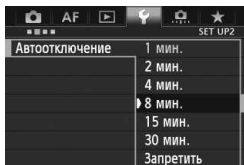
**1** Выберите пункт **[Автоотключение]**.

- На вкладке **[42]** выберите пункт **[Автоотключение]**, затем нажмите кнопку **< (SET) >**.

**2** Задайте нужное время.

- Выберите настройку, затем нажмите кнопку **< (SET) >**.



Даже если установлено значение **[Запретить]**, через 30 мин ЖК-дисплей автоматически выключается для экономии энергии. (Питание камеры не выключается.)

**MENU** Установка времени просмотра изображения

Можно задать время, в течение которого изображение отображается на ЖК-дисплее сразу после съемки. Чтобы изображение постоянно отображалось после съемки, задайте значение **[Не огранич.]**. Чтобы изображение не отображалось на ЖК-дисплее, задайте значение **[Откл.]**.

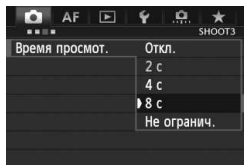
**1** Выберите **[Время просмотр.]**.

- На вкладке **[3]** выберите пункт **[Время просмотр.]**, затем нажмите кнопку **< (SET) >**.

**2** Задайте нужное время.

- Выберите настройку, затем нажмите кнопку **< (SET) >**.



Если задано значение **[Не огранич.]**, изображение отображается до автоотключения.

## MENU Возврат камеры к настройкам по умолчанию

Параметры съемки камеры и настройки меню можно вернуть к значениям по умолчанию.

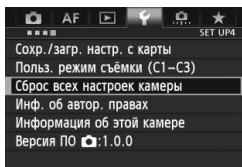

### 1 Выберите пункт [Сброс всех настроек камеры].

- На вкладке [4] выберите пункт [Сброс всех настроек камеры], затем нажмите кнопку <SET>.

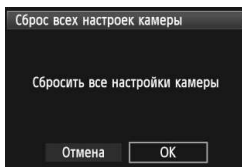

### 2 Выберите [ОК].

- Выберите [ОК], затем нажмите <SET>.
- ▶ Установка [Сброс всех настроек камеры] восстанавливает в камере следующие настройки по умолчанию.

## Параметры съемки

Режим съемки	P (Программная автоэкспозиция)
Режим автофокусировки	Покадровая автофокусировка
Режим выбора области AF	Автофокусировка по одной точке (Выбор вручную)
Выбор точки автофокусировки	Центр
Зарегистрированная точка AF	Отменен
Режим замера экспозиции	(Оценочный замер)
Чувствительность ISO	Авто
Диапазон выбора ISO	Минимальное значение: 100 Максимальное значение: 51200
Автоматический диапазон ISO	Минимальное значение: 100 Максимальное значение: 25600
Максимальная выдержка при автоматической установке ISO	Авто

Режим драйва	<input type="checkbox"/> (Покадровая съемка)
Компенсация экспозиции	Отменен
Автоматический брекетинг экспозиции (АЕВ)	Отменен
Компенсация экспозиции вспышки	0 (Ноль)
Мультиэкспозиция	Запрещено
Блокировка зеркала	Запрещено
Пользовательские функции	Без изменений
Настройки вспышки	Без изменений

## Параметры записи изображений



Тип/размер изображения	L (Высокое разрешение)
Качество JPEG	8
Стиль изображения	Стандартно
Auto Lighting Optimizer (Автокоррекция яркости)	Стандартно
Коррекция периферийной освещенности	Разрешена/Данные для коррекции сохранены
Коррекция цветовой аберрации	Разрешена/Данные для коррекции сохранены
Баланс белого	<b>AWB</b> (Авто)
Ручной ББ - данные	Зарегистрированные настройки сохранены
Персон. ББ	Зарегистрированные настройки сохранены
Коррекция баланса белого	Отменен
Брекетинг баланса белого	Отменен
Цветовое пространство	sRGB
Шумоподавление при длительной выдержке	Запрещено
Шумоподавление при высоких ISO	Стандартно
Приоритет светов	Запрещено
Запись	Стандартно
Нумерация файлов	Последоват.
Имя файла:	Код камеры
Автоочистка	Разрешено
Данные для удаления пыли	Удалить

## Параметры автофокусировки



Case 1 - 6*	Case1/Значения параметров для всех случаев сброшены
Следящая AF с приоритетом 1 кадра	Равный приоритет
Приоритет следящей AF для 2 кадра	Равный приоритет
Ручная электронная фокусировка USM	Разрешена после поккадрового AF
Включение лампы помощи AF	Разрешено
Приоритет спуска при поккадровой AF	Приоритет фокусировки
Автоматический выбор точки AF: EOS iTR AF	Разрешено
Поиск AF при невозм. достиж.	Продолжать
Выбираемые точки AF	61 точка AF
Режим выбора обл. AF	Выбраны все режимы
Способ выбора области AF	Кнопка M-Fn
Ориентированная точка AF	Одинаковые для верт. и гориз.
Ручной выбор режима точек AF	Остановл. на краях обл. AF
Подсветка точки AF при фокусировке	Выбранные (всегда)
Подсветка индик. в видеиск.	Авто
Статус AF в видеискателе	Показывать в зоне обзора
Точная настройка AF	Запрещено

\*Параметры по умолчанию приведены на стр. 83 – 86.

## Настройки камеры

Автоотключение	1 мин
Звук	Разрешено
Спуск затвора без карты	Разрешено
Время просмотра	2-секундная задержка
Выделение перезэкспонированных зон	Запрещено
Подсветка точек AF	Запрещено
Показывать гистограмму	Яркость
Сетка при воспроизведении	Откл.
Увеличение (прибл.)	2x
Переход 	 (10 изображений)
Автоповорот	Вкл.  
Счётчик воспроизведения	Без изменений
Яркость ЖКД	    
Дата/Время/Зона	Без изменений
Язык	Без изменений
ТВ-стандарт	Без изменений
Опции отображения кнопки <b>INFO</b>	Выбор всех пунктов
Отображение сетки видеосъемки	Запрещено
Настройки связи	Без изменений
Пользовательские режимы съемки	Без изменений
Инф. об автор. правах	Без изменений
Управл. HDMI	Запрещено
Информация об этой камере	Настройки сохранены
Установки для <b>МОЁ МЕНЮ</b>	Без изменений
Показыв. в <b>МОЁ МЕНЮ</b>	Запрещено

## Параметры съемки в режиме ЖКД-видеоискателя

Уст. ЖВ  	Фотографии
Режим автофокусировки	По изображ.
Отображение сетки	Откл.
Имитация экспозиции	Разрешено
Бесшум.с ЖКД-вид.	Режим 1
Таймер замера	16 с

## Параметры видеосъемки

Уст. ЖВ  	Фотографии
Режим автофокусировки	По изображ.
Отображение сетки	Откл.
Размер видеозап.	1920x1080/IPB
Запись звука	Авто
Бесшум.с ЖКД-вид.	Режим 1
Таймер замера	16 с
<b>Временной код</b>	
Отсчёт	Без изменений
Установка начального времени	Без изменений
Счетчик видеозаписи	Без изменений
Счётчик воспроизведения	Без изменений
Пропуск кадра	Без изменений
Бесшум. управ.	Запрещено
Кнопка видеосъем.	Кнопка M-Fn

 Сведения о настройке WFT и GPS см. в инструкции по эксплуатации соответствующего устройства.



## Отображение сетки и электронного уровня

Можно вызвать отображение сетки или электронного уровня в видоискателе или на ЖК-дисплее для корректировки угла наклона камеры.

### Отображение сетки в видоискателе

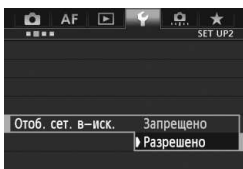

#### 1 Выберите пункт [Отоб. сет. в-иск.].

- На вкладке [2], выберите пункт [Отоб. сет. в-иск.], затем нажмите кнопку <SET>.

#### 2 Выберите [Разрешено].

- Дискон <DISK> выберите пункт [Разрешено], затем нажмите кнопку <SET>.
- Сетка отобразится в видоискателе.

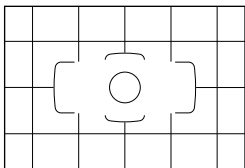

### Отображение электронного уровня в видоискателе

Электронный уровень можно отображать в видоискателе с помощью функции отображения точек автофокусировки. Для получения подробных сведений см. (стр. 333).



Сетка может отображаться на ЖК-дисплее во время съемки в режиме ЖКД-видоискателя или видеосъемки (стр. 206, 241).

## Отображение электронного уровня на ЖК-дисплее

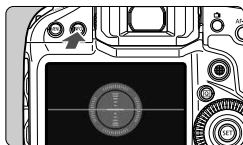

### 1 Нажмите кнопку <INFO.>.

- При каждом нажатии кнопки <INFO.> вид экрана изменяется.
- Отобразите электронный уровень.
- Если электронный уровень не отображается, выберите в меню [F2: Опции отображ. кнопки INFO.] соответствующий параметр для отображения электронного уровня (стр. 358).

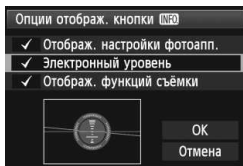

### 2 Проверьте угол наклона камеры.

- Наклон по горизонтальной и вертикальной осям отображается с шагом 1°.
- Изменение цвета линии с красного на зеленый обозначает, что угол наклона скорректирован.



Вертикальный уровень

Горизонтальный уровень



- Даже при скорректированном наклоне допустимый предел погрешности составляет  $\pm 1^\circ$ .
- Если камера сильно наклонена, допустимый предел погрешности электронного уровня будет больше.

Вышеописанную процедуру можно использовать также при съёмке в режиме ЖКД-видеоискателя и перед видеосъёмкой (стр. 203, 227). Обратите внимание, отображение электронного уровня во время видеосъёмки невозможно. (При запуске видеосъёмки электронный уровень исчезнет.)

## ? Руководство по функциям

Если в нижней части экрана меню отображается [**INFO** Помощь], можно вывести на экран руководство по функциям, в котором приводятся объяснения пунктов меню. Чтобы отобразить руководство по функциям, удерживайте нажатой кнопку <INFO.>. Если руководство по функциям приведено на двух или более экранах, справа появится полоса прокрутки. Для прокрутки поворачивайте диск <☉>, одновременно удерживая нажатой кнопку <INFO.>.

- Пример: [**AF1**] вкладка [**Case 2**]

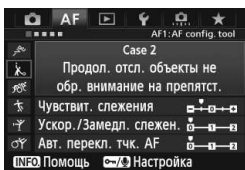

INFO.  
→

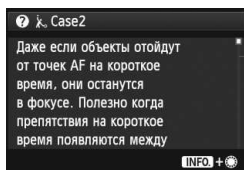

Полоса прокрутки

- Пример: [**AF3**] вкладка [**Включение лампы помощи AF**]

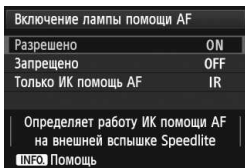

INFO.  
→

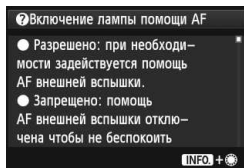

- Пример: [**☉.5**] вкладка [**Блокировка управления**]

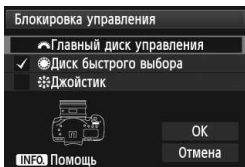

INFO.  
→

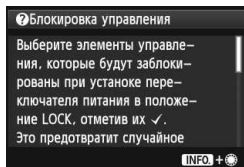



# 2

## Выбор режимов автофокусировки и драйва

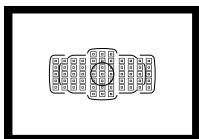

Съемка в режимах автофокусировки с использованием 61 точки автофокусировки в видоискателе подходит для самых различных объектов и сцен.

Также можно выбрать режим автофокусировки и режим съёмки, оптимально соответствующие условиям и объекту съемки.



<AF> означает автофокусировку. <MF> означает ручную фокусировку.

# AF: Выбор режима автофокусировки

Можно выбрать режим автофокусировки, соответствующий условиям съемки и объекту.

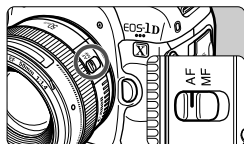

- 1 Установите переключатель режима фокусировки на объективе в положение <AF>.

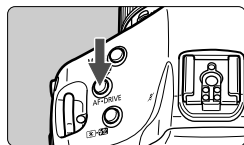

- 2 Нажмите кнопку <AF•DRIVE>. (ⓘ6)

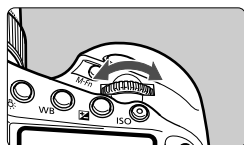

- 3 Выберите режим автофокусировки.

- Глядя на верхний ЖК-индикатор, поворачивайте диск <  >.  
ONE SHOT : Покадровая автофокусировка  
AI SERVO : Следящая автофокусировка



Если в качестве режима выбора области автофокусировки установлен 61-точечный автоматический выбор автофокусировки (стр. 74) или зональная автофокусировка (стр. 73), возможна автофокусировка с учетом цвета объекта или данных об обнаружении лица (стр. 95).

## Режим One-Shot AF (покадровая автофокусировка) для съемки неподвижных объектов



Точка автофокусировки  
Индикатор подтверждения фокусировки

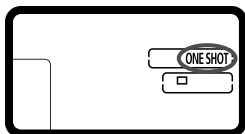

Подходит для неподвижных объектов. При нажатии кнопки спуска затвора наполовину камера фокусируется только один раз.

- После завершения фокусировки отображается точка автофокусировки, обеспечившая наводку на резкость, и в видоискателе загорается индикатор подтверждения фокусировки <●>.
- В случае оценочного замера экспозиция устанавливается в момент завершения фокусировки.
- Пока кнопка спуска затвора удерживается наполовину нажатой, фокусировка остается фиксированной. При необходимости можно изменить композицию кадра.
- Автофокусировку можно также выполнить, нажав кнопку <AF-ON>.



- Если не удастся достичь фокусировки, индикатор подтверждения фокусировки <●> в видоискателе начинает мигать. В этом случае невозможно произвести съемку, даже если полностью нажать кнопку спуска затвора. Измените композицию кадра и попробуйте сфокусироваться еще раз. Или отображается сообщение «Когда автофокусировка не работает» (стр. 108).
- Если [**3: Звук. подтвер.**] устанавливается в положение [**Откл.**], то при завершении фокусировки звуковой сигнал не подается.



### Фиксация фокусировки

После завершения наводки на резкость в режиме покадровой фокусировки можно зафиксировать фокусировку на объекте и изменить композицию кадра. Это называется «фиксацией фокусировки». Данный способ удобен, если требуется сфокусироваться на объект, не попадающий в рамку области автофокусировки.

## Режим AI Servo AF (следающая автофокусировка) для съемки движущихся объектов



Этот режим автофокусировки пригоден для съемки движущихся объектов, когда расстояние фокусировки постоянно изменяется. Пока кнопка спуска затвора удерживается наполовину нажатой, производится непрерывная фокусировка на объект.

- Экспозиция устанавливается в момент выполнения съемки.
- Автофокусировку можно также выполнить, нажав кнопку <AF-ON>.

## Следающая фокусировка в режиме AI Servo AF

Если объект приближается к камере или удаляется от нее с постоянной скоростью, камера отслеживает его и прогнозирует расстояние фокусировки непосредственно перед моментом съемки. Этим достигается правильная фокусировка в момент съемки кадра.

- Если в качестве режима выбора области автофокусировки установлена 61-точечная система автофокусировки (стр. 69), камера в первую очередь использует выбранную ручную точку автофокусировки. Если во время автофокусировки объект смещается в сторону от выбранной ручной точки автофокусировки, слежение за фокусировкой продолжается в течение всего того времени, пока объект остается в пределах рамки области автофокусировки.

В режиме AI Servo AF (следающая автофокусировка) звуковой сигнал при достижении фокусировки не подается. Кроме того, не загорается индикатор подтверждения фокусировки <●> в видоискателе.

## Индикатор состояния автофокусировки



При нажатии кнопки спуска затвора наполовину и выполнении автофокусировки в правой нижней части видоискателя отображается значок <AF>. В режиме покадровой автофокусировки при нажатии кнопки спуска затвора наполовину значок отображается также после того, как фокус достигнут.

Индикатор состояния автофокусировки может быть отображен вне поля изображения в видоискателе (стр. 101).



## Выбор области автофокусировки

Для автофокусировки предусматривается 61 точка автофокусировки. Вы можете выбирать точки автофокусировки в соответствии со сценой или объектом.

 В зависимости от присоединенного к камере объектива, количество используемых точек автофокусировки и режима точек автофокусировки будет различаться. Подробные сведения см. в разделе «Объективы и используемые точки автофокусировки» на стр. 76.

### Режим выбора области автофокусировки

Вы можете выбрать один из шести режимов выбора области автофокусировки. Процедуру выбора см. на следующей странице.

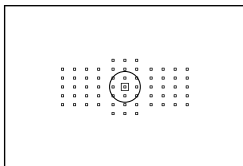

#### Автофокусировка по центру точки (Выбор вручную)

Для точной фокусировки по центру определенной точки.

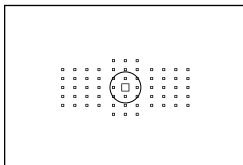

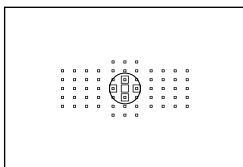

#### Автофокусировка по одной точке (Выбор вручную)

Выберите одну точку автофокусировки для фокусировки.



#### Расширение точки автофокусировки (Выбор вручную )

Для фокусировки используются выбранная вручную точка автофокусировки  и окружающие точки автофокусировки  (сверху, снизу, слева и справа).

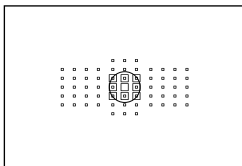

### Расширение точки автофокусировки (Выбор вручную, окружающие точки)

Для фокусировки используются выбранная вручную точка автофокусировки <□> и окружающие точки <□>.

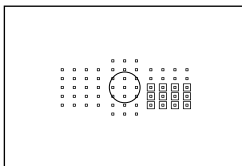

### Зональная автофокусировка (Ручной выбор зоны)

Точки автофокусировки в количестве 61 единицы расположены в девяти отдельных зонах для фокусировки.

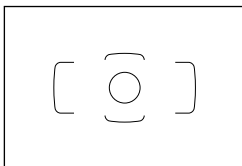

### 61-точечный автоматический выбор автофокусировки

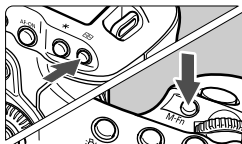

Все точки автофокусировки используются для фокусировки.

## Выбор режим выбора области автофокусировки



### Выберите режим выбора области автофокусировки.

- Нажмите кнопку < >.
- Смотря в видоискатель, нажмите кнопку <M-Fn>.
- ▶ Для изменения режима выбора области автофокусировки нажмите кнопку <M-Fn>.

- При установке параметра [AF4: Режим выбора обл. AF], можно ограничить выбираемый режим выбора области автофокусировки (стр. 97).
- При установке параметра [AF4: Способ выбора области AF] на  → [Главный диск управл.], можно выбрать режим выбора области AF, нажав кнопку < >, а затем повернув диск в положение < > (стр. 98).

## Ручной выбор точки автофокусировки

Вы можете выбрать ручную точку автофокусировки или зону. С помощью 61-точечного автоматического выбора автофокусировки вы можете выбрать начальную точку автофокусировки для AI Servo AF (следящая автофокусировка).

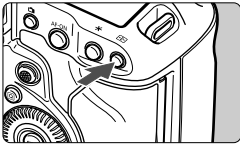

### 1 Нажмите кнопку <☰>.

- ▶ Точки автофокусировки отобразятся в видоискателе.
- В режимах расширения точки автофокусировки отображаются эффективные точки автофокусировки, соседние с точкой автофокусировки.
- В режиме зональной автофокусировки отображается выбранная зона.

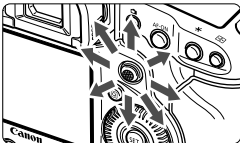

### 2 Выберите точку автофокусировки.

- Выбор точки автофокусировки смещается в направлении, в котором отклоняется джойстик <☰>. Если нажать на джойстик <☰> под прямым углом, выбирается центральная точка (или зона) автофокусировки.
- Точку автофокусировки можно выбирать в вертикальном направлении с помощью <☰>, а в горизонтальном направлении с помощью <☰>.
- В режиме зональной автофокусировки поворот диска <☰> или <☰> изменяет зону в циклическом порядке.

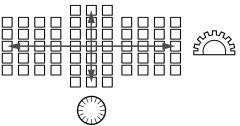

## Индикация точки автофокусировки

Нажатие кнопки <☰> вызывает подсвечивание точек автофокусировки крестового типа, поддерживающих высокоточную автофокусировку. Мигающие точки автофокусировки чувствительны к горизонтальным линиям. Подробные сведения см. на стр. 75.



- При нажатии кнопки <☰> на ЖК-индикаторе отображается следующая информация:
  - 61-точечный автоматический выбор автофокусировки и Зональная автофокусировка (Ручной выбор зоны): [☰] AF
  - AF по центру точки, AF по одной точке и расш. AF по точке: SEL [ ] (Центр)/SEL AF (Вне центра)
- При установке параметра [AF5: Ручной выбор режима точек AF], вы можете установить значение [Остановл. на краях обл. AF] или [Непрерывный] (стр. 99).

# Режимы выбора области автофокусировки

## Автофокусировка по центру точки (Выбор вручную)

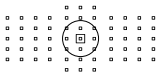

Хотя этот режим не отличается от режима автофокусировки по одной точке, выбранная точка автофокусировки <□> учитывает при фокусировке область меньшего размера. Данный режим эффективен для точной фокусировки при съемке частично перекрывающихся друг друга объектов, таких как животное в клетке. Так как автофокусировка по центру точки охватывает очень маленькую область, фокусировка при съемке без использования штатива или при съемке движущихся объектов может быть затруднительна.

## Автофокусировка по одной точке (Выбор вручную)

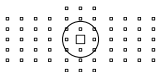

Выберите одну точку автофокусировки <□>, которая будет использоваться для фокусировки.

## Расширение точки автофокусировки (Выбор вручную )

Для фокусировки используются выбранная вручную точка автофокусировки <□> и окружающие точки автофокусировки <□> (сверху, снизу, слева и справа). Эффективно, когда одной точки автофокусировки недостаточно для отслеживания движущегося объекта. В режиме AI Servo AF (следящая автофокусировка) выбранная вручную точка автофокусировки <□> должна выполнять отслеживание фокусировки объекта в первую очередь. Однако в этом режиме легче выполнять фокусировку на снимаемый объект, чем в режиме зональной автофокусировки. В режиме One-Shot AF (покадровая автофокусировка) при достижении фокусировки с помощью расширения автофокусировки по точке отображается не только выбранная вручную точка автофокусировки <□>, но и расширенная точка автофокусировки <□>.



## Расширение точки автофокусировки (Выбор вручную, окружающие точки)

Для фокусировки используется выбранная вручную точка автофокусировки <□> и прилегающие к ней точки <□>. В данном режиме автофокусировка выполняется по более широкой области, чем в режиме «Расширение точки автофокусировки (Выбор вручную «□»)». Эффективно, когда одной точки автофокусировки недостаточно для отслеживания движущегося объекта. Режимы AI Servo AF (следающая автофокусировка) и One-Shot AF (покадровая автофокусировка) работают аналогично режиму Расширение точки автофокусировки (Выбор вручную «□») (стр. 72).



## Зональная автофокусировка (Ручной выбор зоны)

Точки автофокусировки в количестве 61 единицы расположены в девяти отдельных зонах для фокусировки. Для автоматического выбора точки фокусировки будут использоваться точки из выбранной зоны. Этот режим упрощает наводку на резкость по сравнению с режимом автофокусировки по одной точке или режимом расширения точки автофокусировки, а также эффективен при съемке движущихся объектов.

Однако в отличие от режима автофокусировки по одной точке или режима расширения точки автофокусировки фокусировка в этом режиме чаще всего производится на объект, находящийся ближе всего к переднему плану, поэтому осуществить наводку на резкость на определенный объект сложнее.

Точки автофокусировки, где обеспечена наводка на резкость, отображаются как <□>.

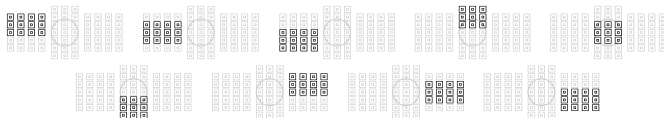

## 61-точечный автоматический выбор автофокусировки

Все точки автофокусировки используются для фокусировки.

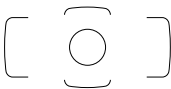

В режиме One-Shot AF (покадровая автофокусировка) при нажатии кнопки спуска затвора наполовину отображается точка автофокусировки  $\langle \square \rangle$ , где обеспечена наводка на резкость. Отображение нескольких точек автофокусировки означает, что во всех этих точках достигнута резкость. Фокусировка в этом режиме чаще всего производится на объект, находящийся ближе всего к переднему плану.

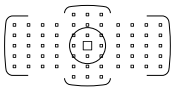

В режиме AI Servo AF (следающая автофокусировка) выбранная вручную (стр. 71) точка автофокусировки  $\langle \square \rangle$  используется для наводки на резкость в первую очередь. Точки автофокусировки, где обеспечена наводка на резкость, отображаются как  $\langle \square \rangle$ .

- При выборе 61-точечного автоматического выбора автофокусировки и Зональной автофокусировки, активная точка автофокусировки  $\langle \square \rangle$  будет следить за объектом в режиме AI Servo AF (следающая автофокусировка). Однако в определенных условиях съемки (например, при съемке мелкого объекта) наводка на объект может оказаться невозможной. При низких температурах скорость отслеживания также снижается.
- В режиме Автофокусировки по центру точки фокусировка с помощью лампы помощи AF на вспышке Speedlite может быть затруднительна.
- Если фокусировка невозможна даже с подсветкой от вспышки Speedlite для камер EOS, установите Режим выбора области AF в положение Автофокусировка по одной точке (Выбор вручную) и выберите центральную точку AF для фокусировки.
- Когда подсвечиваются точки автофокусировки, часть видоискателя или весь видоискатель могут засветиться красным цветом. Это характерно для отображения точек автофокусировки (с помощью ЖК-технологии).
- При низких температурах мигание точки автофокусировки (стр. 71) может быть трудно различимо. Это характерно для отображения точек автофокусировки (с помощью ЖК-технологии).



- При установке параметра [AF4: Ориентированная точка AF] в положение [  $\langle \square \rangle$  Выбор разных точек AF ], можно настроить режим выбора области автофокусировки и вручную выбрать точку автофокусировки (или зону) отдельно для съемки в вертикальном и горизонтальном положении (стр. 98).
- При установке параметра [AF4: Выбираемые точки AF], можно изменить количество выбираемых точек автофокусировки, выбираемых вручную (стр. 96).

## О датчике автофокусировки

Датчик автофокусировки имеет 61 точку автофокусировки. На рисунке внизу показана схема распределения датчика автофокусировки в соответствии с каждой точкой автофокусировки. При установке максимальной диафрагмы  $f/2,8$  или выше высокоточная автофокусировка возможна по центру видоискателя. В зависимости от присоединенного к камере объектива количество используемых точек автофокусировки и режима автофокусировки будет различаться. Подробные сведения см. на стр. 76 - 81.

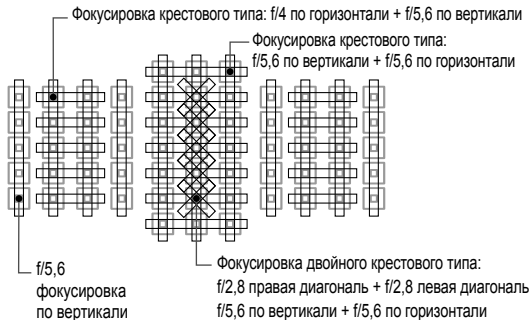

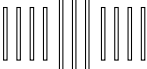

### Схема



	<p>Эти датчики фокусировки оптимизированы для повышения точности фокусировки для объективов с максимальной диафрагмой <math>f/2,8</math> и более. Диагональное перекрестие облегчает фокусировку на сложных объектах. Обеспечивается покрытие пяти точек автофокусировки, расположенных вертикально по центру.</p>
	<p>Эти датчики фокусировки оптимизированы для повышения точности фокусировки для объективов с максимальной диафрагмой <math>f/4</math> и более. Вследствие горизонтального расположения датчиков возможно определение вертикальных линий.</p>
	<p>Эти датчики фокусировки предназначены для объективов с максимальной диафрагмой <math>f/5,6</math> и более. Вследствие горизонтального расположения датчиков возможно определение вертикальных линий. Они покрывают три столбца точек автофокусировки в центре видоискателя.</p>
	<p>Эти датчики фокусировки предназначены для объективов с максимальной диафрагмой <math>f/5,6</math> и более. Обеспечивается обнаружение горизонтальных линий и покрытие 61 точки фокусировки в вертикальном расположении.</p>

# Объективы и используемые точки автофокусировки

- Несмотря на то, что в камере предусматривается 61 точка автофокусировки, количество используемых точек автофокусировки и тип точек фокусировки отличаются в зависимости от объектива. Объективы разбиты на восемь групп от А до Н. Проверьте, к какой группе принадлежит объектив.
- При использовании объективов из групп от F до Н доступно меньшее количество точек автофокусировки.

- При нажатии кнопки , точки автофокусировки, отмеченные меткой , начнут мигать. (Точки автофокусировки // будут светиться.)
- Данные по «Extender EF 1.4x» и «Extender EF 2x» применяются ко всем моделям I/II/III.
- В отношении новых объективов, выпущенных на рынок после EOS-1D X, проверьте на веб-сайте Canon, к какой группе они относятся.
- Отдельные объективы недоступны в некоторых странах и регионах.

## Группа А

Возможна автофокусировка по 61 точке. Возможна работа во всех режимах выбора области автофокусировки.

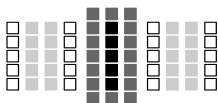

- : Точка автофокусировки двойного крестового типа. Отслеживание фокусировки объектов наивысшее, и точность фокусировки выше, чем с другими точками автофокусировки.
- : Точка автофокусировки крестового типа.
- : Отслеживание фокусировки объектов наивысшее, и достигается высокая точность фокусировки.
- : Точки автофокусировки чувствительны к горизонтальным линиям.

EF 24mm f/1.4L USM	EF 50mm f/1.8 II	EF 200mm f/1.8L USM + Extender EF 1.4x
EF 24mm f/1.4L II USM	EF 85mm f/1.2L USM	EF 200mm f/2L IS USM
EF 28mm f/1.8 USM	EF 85mm f/1.2L II USM	EF 200mm f/2L IS USM + Extender EF 1.4x
EF 35mm f/1.4L USM	EF 85mm f/1.8 USM	EF 200mm f/2.8L USM
EF 35mm f/2	EF 100mm f/2 USM	EF 200mm f/2.8L II USM
EF 50mm f/1.0L USM	EF 135mm f/2L USM	EF 300mm f/2.8L USM
EF 50mm f/1.2L USM	EF 135mm f/2L USM + Extender EF 1.4x	EF 300mm f/2.8L IS USM
EF 50mm f/1.4 USM	EF 135mm f/2.8 (Softfocus)	EF 300mm f/2.8L IS II USM
EF 50mm f/1.8	EF 200mm f/1.8L USM	EF 400mm f/2.8L USM



EF 400mm f/2.8L II USM	EF 16-35mm f/2.8L USM	EF 28-70mm f/2.8L USM
EF 400mm f/2.8L IS USM	EF 16-35mm f/2.8L II USM	EF 70-200mm f/2.8L USM
EF 400mm f/2.8L IS II USM	EF 17-35mm f/2.8L USM	EF 70-200mm f/2.8L IS USM
TS-E 45mm f/2.8*	EF 20-35mm f/2.8L	EF 70-200mm f/2.8L IS II USM
TS-E 90mm f/2.8*	EF 24-70mm f/2.8L II USM	EF 80-200mm f/2.8L

\* Ручная фокусировка без наклона и сдвига.

## Группа В

Возможна автофокусировка по 61 точке. Возможна работа во всех режимах выбора области автофокусировки.

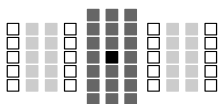

- : Точка автофокусировки двойного крестового типа. Отслеживание фокусировки объектов наивысшее, и точность фокусировки выше, чем с другими точками автофокусировки.
- : Точка автофокусировки крестового типа.
- : Отслеживание фокусировки объектов наивысшее, и достигается высокая точность фокусировки.
- : Точки автофокусировки чувствительны к горизонтальным линиям.

EF 14mm f/2.8L USM	EF 20mm f/2.8 USM	EF 28mm f/2.8 IS USM
EF 14mm f/2.8L II USM	EF 24mm f/2.8	EF 24-70mm f/2.8L USM
EF 15mm f/2.8 Fisheye	EF 24mm f/2.8 IS USM	

## Группа С

Возможна автофокусировка по 61 точке. Возможна работа во всех режимах выбора области автофокусировки.

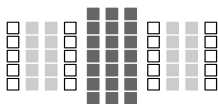

- : Точка автофокусировки крестового типа.
- : Отслеживание фокусировки объектов наивысшее, и достигается высокая точность фокусировки.
- : Точки автофокусировки чувствительны к горизонтальным линиям.

EF 50mm f/2.5 Compact Macro	TS-E 24mm f/3.5L*	EF 200mm f/1.8L USM + Extender EF 2x
EF 100mm f/2.8 Macro	TS-E 24mm f/3.5L II*	EF 200mm f/2L IS USM + Extender EF 2x
EF 100mm f/2.8L Macro IS USM	EF 200mm f/2.8L USM + Extender EF 1.4x	EF 8-15mm f/4L Fisheye USM
EF 300mm f/4L USM	EF 200mm f/2.8L II USM + Extender EF 1.4x	EF 17-40mm f/4L USM
EF 300mm f/4L IS USM	EF 300mm f/2.8L USM + Extender EF 1.4x	EF 24-105mm f/4L IS USM
EF 400mm f/4 DO IS USM	EF 300mm f/2.8L IS USM + Extender EF 1.4x	EF 28-80mm f/2.8-4L USM
EF 500mm f/4L IS USM	EF 300mm f/2.8L IS II USM + Extender EF 1.4x	EF 70-210mm f/4
EF 500mm f/4L IS II USM	EF 400mm f/2.8L USM + Extender EF 1.4x	EF 70-200mm f/4L USM
EF 600mm f/4L USM	EF 400mm f/2.8L II USM + Extender EF 1.4x	EF 70-200mm f/4L IS USM
EF 600mm f/4L IS USM	EF 400mm f/2.8L IS USM + Extender EF 1.4x	EF 70-200mm f/2.8L USM + Extender EF 1.4x
EF 600mm f/4L IS II USM	EF 400mm f/2.8L IS II USM + Extender EF 1.4x	EF 70-200mm f/2.8L IS USM + Extender EF 1.4x
TS-E 17mm f/4L*	EF 135mm f/2L USM + Extender EF 2x	EF 70-200mm f/2.8L IS II USM + Extender EF 1.4x

\* Ручная фокусировка без наклона и сдвига.

## Группа D

Возможна автофокусировка по 61 точке. Возможна работа во всех режимах выбора области автофокусировки.

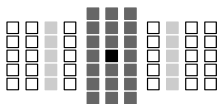

- : Точка автофокусировки двойного крестового типа. Отслеживание фокусировки объектов наивысшее, и точность фокусировки выше, чем с другими точками автофокусировки.
- : Точка автофокусировки крестового типа.
- : Отслеживание фокусировки объектов наивысшее, и достигается высокая точность фокусировки.
- : Точки автофокусировки чувствительны к горизонтальным линиям.

EF 28mm f/2.8

## Группа E

Возможна автофокусировка по 61 точке. Возможна работа во всех режимах выбора области автофокусировки.

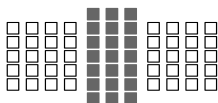

- : Точка автофокусировки крестового типа.  
Отслеживание фокусировки объектов наивысшее, и достигается высокая точность фокусировки.
- : Точки автофокусировки чувствительны к горизонтальным линиям.

EF 50mm f/2.5 Compact Macro + LIFE SIZE Converter	EF 300mm f/2.8L IS II USM + Extender EF 2x	EF 28-105mm f/3.5-4.5 USM
EF 100mm f/2.8 Macro USM	EF 400mm f/2.8L USM + Extender EF 2x	EF 28-105mm f/3.5-4.5 II USM
EF 400mm f/5.6L USM	EF 400mm f/2.8L II USM + Extender EF 2x	EF 28-135mm f/3.5-5.6 IS USM
EF 500mm f/4.5L USM	EF 400mm f/2.8L IS USM + Extender EF 2x	EF 28-200mm f/3.5-5.6
EF 300mm f/4L USM + Extender EF 1.4x	EF 400mm f/2.8L IS II USM + Extender EF 2x	EF 28-200mm f/3.5-5.6 USM
EF 300mm f/4L IS USM + Extender EF 1.4x	EF 500mm f/4L IS II USM + Extender EF 1.4x	EF 28-300mm f/3.5-5.6L IS USM
EF 400mm f/4 DO IS USM + Extender EF 1.4x	EF 600mm f/4L IS II USM + Extender EF 1.4x	EF 35-105mm f/3.5-4.5
EF 500mm f/4L IS USM + Extender EF 1.4x	EF 20-35mm f/3.5-4.5 USM	EF 35-135mm f/3.5-4.5
EF 600mm f/4L USM + Extender EF 1.4x	EF 24-85mm f/3.5-4.5 USM	EF 35-135mm f/4-5.6 USM
EF 600mm f/4L IS USM + Extender EF 1.4x	EF 28-90mm f/4-5.6	EF 38-76mm f/4.5-5.6
EF 200mm f/2.8L USM + Extender EF 2x	EF 28-90mm f/4-5.6 USM	EF 50-200mm f/3.5-4.5
EF 200mm f/2.8L II USM + Extender EF 2x	EF 28-90mm f/4-5.6 II	EF 50-200mm f/3.5-4.5L
EF 300mm f/2.8L USM + Extender EF 2x	EF 28-90mm f/4-5.6 II USM	EF 55-200mm f/4.5-5.6 USM
EF 300mm f/2.8L IS USM + Extender EF 2x	EF 28-90mm f/4-5.6 III	EF 55-200mm f/4.5-5.6 II USM

EF 70-200mm f/2.8L USM + Extender EF 2x	EF 70-300mm f/4.5-5.6 DO IS USM	EF 80-200mm f/4.5-5.6
EF 70-200mm f/2.8L IS USM + Extender EF 2x	EF 75-300mm f/4-5.6	EF 90-300mm f/4.5-5.6
EF 70-200mm f/2.8L IS II USM + Extender EF 2x	EF 75-300mm f/4-5.6 USM	EF 90-300mm f/4.5-5.6 USM
EF 70-200mm f/4L USM + Extender EF 1.4x	EF 75-300mm f/4-5.6 II	EF 100-200mm f/4.5A
EF 70-200mm f/4L IS USM + Extender EF 1.4x	EF 75-300mm f/4-5.6 II USM	EF 100-300mm f/4.5-5.6 USM
EF 70-210mm f/3.5-4.5 USM	EF 75-300mm f/4-5.6 III	EF 100-300mm f/5.6
EF 70-300mm f/4-5.6 IS USM	EF 75-300mm f/4-5.6 III USM	EF 100-300mm f/5.6L
EF 70-300mm f/4-5.6L IS USM	EF 75-300mm f/4-5.6 IS USM	EF 100-400mm f/4.5-5.6L IS USM

## Группа F

Можно использовать только 47 из 61 точки автофокусировки. Возможна работа во всех режимах выбора области автофокусировки. При автоматическом выборе точки автофокусировки наружная рамка разметки области автофокусировки (Рамка области автофокусировки) будет отличаться от 61-точечного автоматического выбора автофокусировки.

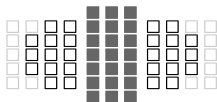

- : Точка автофокусировки крестового типа.  
Отслеживание фокусировки объектов наивысшее, и достигается высокая точность фокусировки.
- : Точки автофокусировки чувствительны к горизонтальным линиям.
- : Отключенные точки автофокусировки (не отображаются).

EF 800mm f/5.6L IS USM	EF 28-80mm f/3.5-5.6 III USM	EF 35-80mm f/4-5.6 II
EF 22-55mm f/4-5.6 USM	EF 28-80mm f/3.5-5.6 IV USM	EF 35-80mm f/4-5.6 III
EF 28-70mm f/3.5-4.5	EF 28-80mm f/3.5-5.6 V USM	EF 35-80mm f/4-5.6 PZ
EF 28-70mm f/3.5-4.5 II	EF 28-105mm f/4-5.6	EF 35-80mm f/4-5.6 USM
EF 28-80mm f/3.5-5.6	EF 28-105mm f/4-5.6 USM	EF 35-350mm f/3.5-5.6L USM
EF 28-80mm f/3.5-5.6 USM	EF 35-70mm f/3.5-4.5	EF 80-200mm f/4.5-5.6 II
EF 28-80mm f/3.5-5.6 II	EF 35-70mm f/3.5-4.5A	EF 80-200mm f/4.5-5.6 USM
EF 28-80mm f/3.5-5.6 II USM	EF 35-80mm f/4-5.6	

## Группа G

Можно использовать только 33 из 61 точки автофокусировки. Возможна работа во всех режимах выбора области автофокусировки. При автоматическом выборе точки автофокусировки, наружная рамка разметки области автофокусировки (Рамка области автофокусировки) будет отличаться от 61-точечного автоматического выбора автофокусировки.

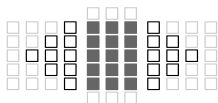

- : Точка автофокусировки крестового типа.  
Отслеживание фокусировки объектов наивысшее, и достигается высокая точность фокусировки.
- : Точки автофокусировки чувствительны к горизонтальным линиям.
- : Отключенные точки автофокусировки (не отображаются).

EF 180mm f/3.5L Macro USM	EF 180mm f/3.5L Macro USM + Extender EF 1.4x	EF 1200mm f/5.6L USM
---------------------------	---	----------------------

## Группа H

Можно использовать только центральную точку видоискателя для автофокусировки. Можно выбирать только из следующих режимов выбора области автофокусировки: Автофокусировка по одной точке (Выбор вручную) и Автофокусировка по центру точки (Выбор вручную).

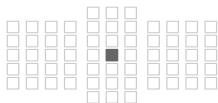

- : Точка автофокусировки крестового типа.  
Отслеживание фокусировки объектов наивысшее, и достигается высокая точность фокусировки.
- : Отключенные точки автофокусировки (не отображаются).

EF 35-105mm f/4.5-5.6	EF 35-105mm f/4.5-5.6 USM
-----------------------	---------------------------

При использовании объективов с максимальной диафрагмой f/5,6 автофокусировка невозможна при съемке через видоискатель. Кроме того, автофокусировка с настройкой AF-Quick невозможна при съемке в режиме ЖКД-видоискателя и видеосъемке.

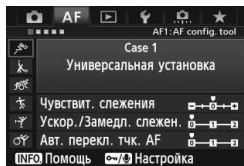

## **MENU** Выбор характеристик AI Servo AF (для объекта) ■

Вы можете точно настроить режим AI Servo AF, наиболее подходящий для определенного объекта или сцены, выбрав случай от 1 до 6. Эта функция называется «Инструмент конфигурации AF»



### 1 Выберите вкладку [AF 1].

### 2 Выберите случай.

- Дискон <  > выберите значок случая, затем нажмите кнопку <  >.
- ▶ Устанавливается выбранный случай. Выбранный случай отображается синим цветом.

## О случаях с 1 по 6

Как указано на стр. 87 – 89, случаи с 1 по 6 являются комбинациями настроек чувствительности отслеживания фокусировки объектов, ускорения/замедления слежения и автоматического переключения точки автофокусировки. Обратитесь к нижеследующей таблице для выбора приемлемого случая для объекта или сцены.

Случай	Значок	Описание	Подходящие объекты	Стр.
Case 1		Универсальная установка	Для любого движущегося объекта.	83
Case 2		Продол. отсл. объекты не обр. внимание на препятст.	Теннис, плавание стилем баттерфляй, горнолыжный фристайл и т.д.	83
Case 3		Мгновен. фокус. на объект., внезап. появл. в точках AF	Линия старта на велосипедных гонках, горнолыжные соревнования и т.д.	84
Case 4		Для объектов, кот. быстро ускоряются или замедляются	Футбол, автогонки, баскетбол и т.д.	84
Case 5		Для объектов, беспорядочно и быст.передв. в разл.напр.	Фигурное катание и т.д.	85
Case 6		Для объектов, которые меняют скор. и двиг. беспоряд.	Художественная гимнастика и т.д.	86

## Case 1: Универсальная установка

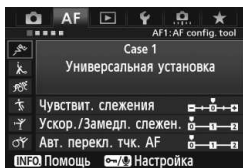

### Базовые настройки

- Чувствит. слежения: [0]
- Ускор./Замедл. слежен.: [0]
- Авт. перекл. тчк. AF: [0]

Стандартная настройка, подходящая для любого подвижного объекта. Работает со многими объектами и сценами.

Выбирайте варианты от [Case 2] до [Case 6] в следующих условиях: когда в точках автофокусировки появляются препятствия, если объекты стремятся отклониться от точек автофокусировки, а также в том случае, если вы хотите сфокусироваться на внезапно появившемся объекте, который неожиданно перемещается вверх, вниз, вправо или влево.

## Case 2: Продол. отсл. объекты не обр. внимание на препятст.

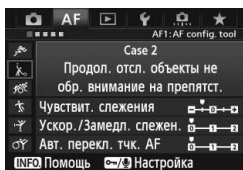

### Базовые настройки

- Чувствит. слежения: [Низкая: -1].
- Ускор./Замедл. слежен.: [0]
- Авт. перекл. тчк. AF: [0]

Камера будет продолжать фокусироваться на объекте даже в случае появления препятствия в точке автофокусировки или если объект отклоняется от точки автофокусировки. Данный режим эффективен при наличии препятствия, заслоняющего объект, либо если вы не хотите фокусироваться на фоне.

Если на пути появляется препятствие или объект удаляется от точек автофокусировки на долгое время и фокусировка на объекте теряется, установка [Чувствит. слежения] на значение [Низкая: -2] может привести к улучшению результатов (стр. 87).

### Case 3: Мгновен. фокус. на объект., внезап. появл. в точках AF

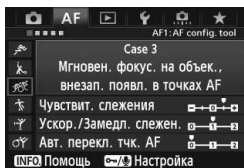

Как только точка автофокусировки начинает отслеживание объекта, эта настройка позволяет камере сфокусироваться на последующих объектах, расположенных на различном расстоянии. При появлении объекта перед отслеживаемым объектом фокусировки, камера начинает фокусироваться на новом объекте. Также подходит при необходимости фокусировки на ближний объект.

#### Базовые настройки

- Чувствит. слежения: **[Высокая: +1]**
- Ускор./Замедл. слежен.: **[+1]**
- Авт. переключ. тчк. AF: **[0]**

При возникновении необходимости быстро сфокусироваться на внезапно появившемся объекте переключение настройки **[Чувствит. слежения]** в положение **[+2]** может привести к улучшению результатов (стр. 87).

### Case 4: Для объектов, кот. быстро ускоряются или замедляются

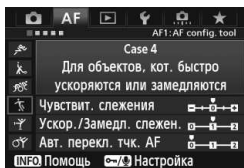

Для объектов, склонных к неожиданным резким изменениям скорости. Эффективно для объектов с внезапным изменением направления движения, ускорением/замедлением или внезапными остановками.

#### Базовые настройки

- Чувствит. слежения: **[0]**
- Ускор./Замедл. слежен.: **[+1]**
- Авт. переключ. тчк. AF: **[0]**

Если объект находится в движении и склонен к неожиданным резким изменениям скорости, установка **[Ускор./Замедл. слежен.]** в положение **[+2]** может привести к улучшению результатов (стр. 88).

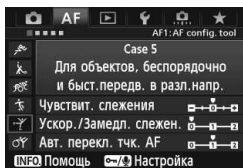

## Case 5: Для объектов, беспорядочно и быст.передв. в разл.напр.

**Базовые настройки**

- Чувствит. слежения: [0]
- Ускор./Замедл. слежен.: [0]
- Авт. перекл. тчк. AF: [+1]

Даже если объект внезапно перемещается вверх, вниз, вправо или влево, точка автофокусировки будет автоматически переключаться для отслеживания фокусировки объекта. Эта функция эффективна при съемке объекта, который неожиданно перемещается вверх, вниз, вправо или влево. Эта настройка действует при установке следующих режимов выбора области автофокусировки: Расширение точки автофокусировки (Выбор вручную  $\square \square \square$ ), Расширение точки автофокусировки (Выбор вручную, окружающие точки), Зональная автофокусировка (Выбор вручную), 61-точечный автоматический выбор автофокусировки.

**Эта настройка недоступна в режимах Автофокусировка по центру точки (Выбор вручную) и Автофокусировка по одной точке (Выбор вручную).**

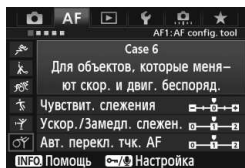

Если объект склонен к неожиданным резким, беспорядочным движениям вверх, вниз или в стороны, установка [Авт. перекл. тчк. AF] на [+2] может привести к улучшению результатов (стр. 89).

**Case 6: Для объектов, которые меняют скор. и двиг. беспоряд.****Базовые настройки**

- Чувствит. слежения: [0]
- Ускор./Замедл. слежен.: [+1]
- Авт. перекл. тчк. AF: [+1]

Предназначено для отслеживания движущихся объектов с внезапным и резким изменением скорости. Кроме того, при перемещении снимаемого объекта, который внезапно перемещается вверх, вниз, вправо или влево, точка автофокусировки автоматически переключится с целью отслеживания объекта.

Эта настройка действует при установке следующих режимов выбора области автофокусировки: Расширение точки автофокусировки (Выбор вручную « $\square$ »), Расширение точки автофокусировки (Выбор вручную, окружающие точки), Зональная автофокусировка (Выбор вручную), 61-точечный автоматический выбор автофокусировки.

**Эта настройка недоступна в режимах Автофокусировка по центру точки (Выбор вручную) и Автофокусировка по одной точке (Выбор вручную).**



- Если скорость объекта неожиданно сильно меняется, установка [Ускор./Замедл. слежен.] в положение [+2] может привести к улучшению результатов (стр. 88).
- Если объект неожиданно и хаотично перемещается вверх, вниз, влево или вправо, выбор для настройки [Авт. перекл. тчк. AF] значения [+2] может улучшить результаты (стр. 89).

## О параметрах

### ● Чувствит. слежения

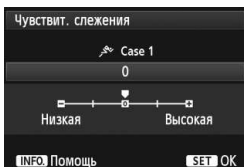

Установка чувствительности для отслеживания фокусировки объектов в режиме AI Servo AF (следающая автофокусировка) при появлении препятствия в точках автофокусировки или в том случае, если точки автофокусировки отклоняются от объекта.

#### [0]

Стандартная настройка, подходит для большинства подвижных объектов.

#### [Низкая: -2 / Низкая: -1].

Камера будет продолжать фокусироваться на объекте даже в случае появления препятствия в точке автофокусировки или если объект отклоняется от точки автофокусировки. Параметр настройки -2 позволяет установить более длительное отслеживание объекта для камеры, чем при выборе параметра -1. Однако если камера фокусируется на неправильном объекте, может понадобиться немного больше времени для переключения на правильный объект и фокусировки на нем.

#### [Высокая: +2 / Высокая: +1]

Как только начинается отслеживание объекта с помощью точки автофокусировки, камера может сфокусироваться на других объектах, расположенных на другой дистанции. Также подходит при необходимости фокусировки на ближний объект. Параметр настройки +2 позволяет быстрее сфокусироваться на следующем объекте, чем при выборе параметра +1. При этом увеличивается вероятность фокусировки камеры на неправильном объекте.



**[Чувствит. слежения]** — это функция под названием **[Переключ.захвата следящего AF]** в камерах EOS-1D Mark III/IV, EOS-1Ds Mark III и EOS 7D.

### ● Ускор./Замедл. слежен.

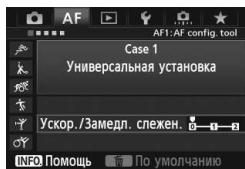

Эта настройка позволяет установить чувствительность для движущихся объектов, чья скорость изменяется внезапно и которые могут неожиданно начинать движение или останавливаться и т.д.

[0]

Подходит для объектов с неизменной скоростью движения.

[+2 / +1]

Эффективно для объектов с внезапным изменением направления движения, ускорением/замедлением или внезапными остановками. Даже при внезапном и значительном изменении скорости, камера продолжает фокусироваться на нужном объекте. Например, при съемке приближающегося объекта, камера с меньшей вероятностью сфокусируется позади объекта, что могло бы привести к его нерезкости. Если объект внезапно останавливается, камера с меньшей вероятностью сфокусируется перед объектом. Установка параметра +2 позволяет улучшить отслеживание значительных изменений скорости объекта, чем при выборе +1. Однако вследствие того, что чувствительность камеры даже к малейшим перемещениям возрастает, фокусировка может на короткое время стать нестабильной.

## ● Авт. переключ. тчк. AF

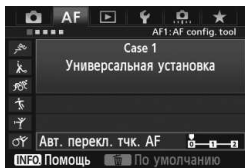

Эта настройка устанавливает чувствительность точек автофокусировки при отслеживании объекта, который внезапно перемещается вверх, вниз, вправо или влево.

Эта настройка действует при установке следующих режимов выбора области автофокусировки: Расширение точки автофокусировки (Выбор вручную «»), Расширение точки автофокусировки (Выбор вручную, окружающие точки), Зональная автофокусировка (Выбор вручную), 61-точечный автоматический выбор автофокусировки.

### [0]

Стандартная настройка для постепенного переключения точки автофокусировки.

### [+2 / +1]

Если объект внезапно перемещается вверх, вниз, влево или вправо и отдаляется от точки автофокусировки, точка автофокусировки переключается на другую для продолжения фокусировки на объекте. Камера переключается на точку автофокусировки, которая, скорее всего, фокусируется на объекте, исходя из непрерывности движения, контраста и т.д. При выборе значения +2 увеличивается вероятность переключения точки автофокусировки по сравнению со значением +1.

Однако при использовании широкоугольных объективов, для которых характерна большая глубина резкости, либо в том случае, если размер объекта в рамке слишком мал, камера может сфокусироваться на неправильной точке автофокусировки.

## Изменение параметров настроек случаев

При необходимости можно регулировать три параметра в каждом случае (1. Чувствит. слежения, 2. Ускор./Замедл. слежен. и 3. Авт. перекл. тчк. AF).

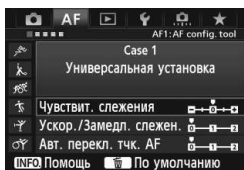

### 1 Выберите случай.

- Дискон <⊙> выберите значок случая, который требуется отрегулировать.

### 2 Нажмите кнопку <⏪/🔊>.

- Выбранный случай будет отображаться в фиолетовой рамке.

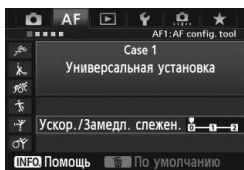

### 3 Выберите пункт меню.

- Дискон <⊙> выберите параметр, затем нажмите кнопку <SET>.
- При выборе чувствительности для отслеживания фокусировки объектов появляется экран настройки.

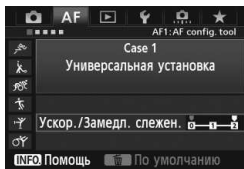

### 4 Вращайте ручку диоптрийной регулировки.

- Дискон <⊙> настройте параметр в соответствии с вашими потребностями, затем нажмите кнопку <SET>.
- ▶ Выбранная настройка сохраняется.
- Базовая настройка отмечается серой меткой [▼].

### 5 Выйдите из режима настройки.

- Для возврата на экран шага 1 нажмите кнопку <⏪>.

- На шаге 2 нажатие кнопки <🗑️> приведет к сбросу трех параметров случаев к базовым настройкам.
- Можно также зарегистрировать каждую из трех настроек в окне Мое Меню (стр. 346). Выполнение данного действия приведет к изменению выбранных настроек случая.
- При съемке с использованием измененных настроек случая выберите соответствующий случай и сделайте снимок.

## MENU Пользовательская настройка функций автофокусировки

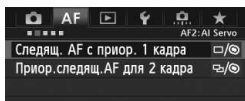

С помощью вкладок меню с [AF2] до [AF5] можно установить функции автофокусировки, наиболее подходящие для стиля съемки или объекта.

### AF2: AI Servo

#### Следящая AF с приоритетом 1 кадра

Вы можете настроить характеристики работы автофокусировки и синхронизацию срабатывания затвора для первого кадра при непрерывной съемке с помощью следящей автофокусировки AI Servo AF.

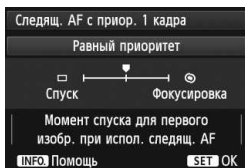

#### □/⊙: Равный приоритет

Фокусировке и спуску затвора отдается равный приоритет.

#### □: Приоритет спуска

Нажатие кнопки спуска затвора включает немедленную съемку даже если фокусировка не была достигнута. Эта настройка позволяет предоставить приоритет съемке, а не достижению нормальной фокусировки.

#### ⊙: Приоритет фокусировки

Нажатие кнопки спуска затвора не включает съемку до тех пор, пока не будет достигнута фокусировка. Настройка предназначена для достижения фокусировки перед съемкой.

## Приоритет следящей AF для 2 кадра

Вы можете настроить характеристики работы автофокусировки и время срабатывания затвора для первого кадра при серийной съемке со следящей автофокусировкой AI Servo AF.

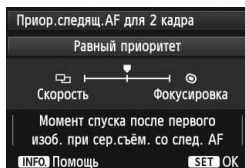

### : Равный приоритет

Фокусировке и скорости серийной съемки отдается равный приоритет. В условиях недостаточной освещенности и малоконтрастных объектов скорость может уменьшиться.

### : Приоритет скорости съёмки

Приоритет отдается скорости серийной съемки, а не достижению фокусировки. Скорость серийной съемки не замедляется. Это удобно для поддержания скорости серийной съемки.

### : Приоритет фокусировки

Приоритет отдается достижению фокусировки, а не скорости серийной съемки. Съемка не производится до тех пор, пока не будет достигнута фокусировка. Настройка предназначена для достижения фокусировки перед съемкой.



## AF3: Покадровый

### Ручная электронная фокусировка USM

Вы можете задать вариант использования кольца электронной фокусировки для следующих объективов с кольцом электронной фокусировки.

EF 50mm f/1.0L USM	EF 300mm f/2.8L USM	EF 600mm f/4L USM
EF 85mm f/1.2L USM	EF 400mm f/2.8L USM	EF 1200mm f/5.6L USM
EF 85mm f/1.2L II USM	EF 400mm f/2.8L II USM	EF 28-80mm f/2.8-4L USM
EF 200mm f/1.8L USM	EF 500mm f/4.5L USM	

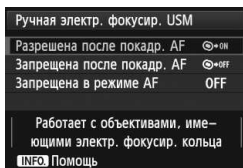

#### ☞ON: Разрешена после покадрового AF

Если после срабатывания автофокусировки удерживать кнопку спуска затвора нажатой наполовину, можно перейти на резкость вручную.

#### ☞OFF: Запрещена после покадрового AF

Ручная фокусировка после срабатывания автофокусировки отключена.

#### OFF: Запрещена в режиме AF

При переводе переключателя режима фокусировки в положение [AF] ручная фокусировка отключена.

## Включение лампы помощи AF

Подключает или отключает использование подсветки вспышкой Speedlite для камер EOS.

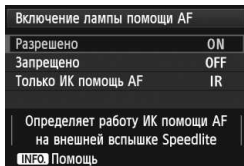

### ON: Разрешено

При необходимости на вспышке Speedlite включается подсветка для автофокусировки.

### OFF: Запрещено

Вспышка Speedlite не производит подсветку для автофокусировки. Это позволяет не отвлекать внимание других людей подсветкой автофокусировки.

## IR: Только ИК помощь AF

Только те из внешних вспышек Speedlite, которые оборудованы источниками инфракрасного излучения, будут обеспечивать подсветку для автофокусировки. Установите это значение, если не хотите, чтобы подсветка для автофокусировки производилась в виде небольших вспышек.

Если пользовательская функция внешней вспышки Speedlite **[Включение лампы помощи AF]** установлена на **[Запрещено]**, луч подсветки автофокусировки не будет включаться независимо от настройки этой функции.

## Приоритет спуска при покадровой AF

Вы можете установить рабочие характеристики автофокусировки и времени срабатывания затвора для покадровой автофокусировки.

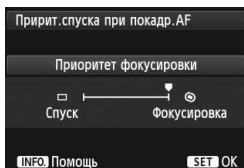

### ☉: Приоритет фокусировки

Съемка не производится до тех пор, пока не будет достигнута фокусировка. Настройка предназначена для достижения фокусировки перед съемкой.

### ☐: Приоритет спуска

Приоритет предоставляется съемке, а не наводке на резкость. Это значит, что приоритетным является получение снимка.

Следует помнить, что съемка производится даже в том случае, если не была достигнута фокусировка.

## AF4

## Автоматический выбор точки AF: EOS iTR AF

Если в качестве режима выбора области автофокусировки установлен 61-точечный автоматический выбор автофокусировки или зональная автофокусировка, возможна автофокусировка с учетом цвета объекта или данных об обнаружении лица.

Эта функция облегчает фокусировку на движущемся объекте в режиме AI Servo AF.

Эта функция также облегчает фокусировку на человеке в режиме Покадровый AF.

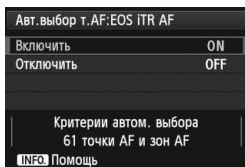
**ON: Включить**

Автоматический выбор точки автофокусировки происходит на основе данных автофокусировки в сочетании с данными о цвете и данными функции обнаружения лиц. В режиме AI Servo AF фиксируется цвет области, на которой первоначально достигнута фокусировка.

Затем камера отслеживает этот цвет путем переключения точек автофокусировки. Если обнаружено человеческое лицо, отслеживание AF и переключение точек AF переключаются на это лицо. В режиме 61-точечного автоматического выбора автофокусировки и AI Servo AF можно вручную выбрать первоначальную точку автофокусировки. Если обнаружено несколько лиц, камера фокусируется по точке автофокусировки, расположенной на оптимальном в данных условиях лице. В режиме покадровой автофокусировки камера выбирает точку автофокусировки на основе данных о положении лица, и при съемке можно уделить больше внимания композиции.

**OFF: Отключить**

Точка автофокусировки выбирается исключительно на основе данных автофокусировки.



- Когда [**Авт. выбор т. AF: EOS iTR AF**] установлен на [**Включить**], фокусировка будет занимать немного больше времени, чем при установке [**Отключить**].
- Даже если выбрать [**Включить**], в зависимости от условий съемки и объекта оптимальный результат может не быть достигнут.
- В условиях низкой освещенности, когда вспышка автоматически излучает подсветку для автофокусировки, автоматический выбор точки автофокусировки происходит исключительно на основе данных автофокусировки (AF не использует данные о лице).
- Обнаружение лица может не сработать, если лицо мало или слабо освещено.

## Поиск AF при невозм. достиж.

Если при автофокусировке фокусировка не достигается, можно продолжить поиск правильной фокусировки или остановить эту операцию.

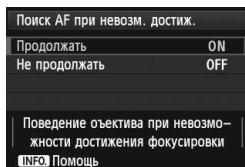

### ON: Продолжать

Если фокусировка не достигается с помощью автофокусировки, привод AF объектива продолжает работать для поиска правильной фокусировки.

### OFF: Не продолжать

Если при работе функции автофокусировки значение фокуса находится за пределами возможных значений либо не удастся достичь правильной фокусировки, поиск AF прекращается. Эта функция позволяет предохранить объектив от чрезмерного перемещения в сторону от фокуса при выполнении поиска правильного значения фокусировки.

 В супертелеобъективах может наблюдаться значительное нарушение фокусировки во время продолжительного поиска фокусировки, поэтому в следующий раз для фокусировки может понадобиться больше времени. Следовательно, для супертелеобъективов рекомендуется использовать параметр [Не продолжать].

## Выбираемые точки AF

Можно выбирать количество выбираемых точек автофокусировки, выбранных вручную. В режиме автоматического выбора точек автофокусировки все точки автофокусировки (61 точка) останутся активными независимо от данной настройки.

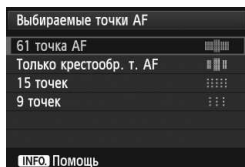

### : 61 точка AF

Все точки автофокусировки в количестве 61 единицы будут выбираться вручную.

### : Только крестообр. т. AF

Точки автофокусировки крестового типа будут выбираться вручную. Число точек автофокусировки крестового типа зависит от объектива.

⋮⋮⋮⋮ : **15 точек**

Возможен ручной выбор из пятнадцати главных точек автофокусировки.



⋮⋮⋮ : **9 точек**

Возможен ручной выбор из девяти главных точек автофокусировки.





Для объективов из групп от F до H (стр. 80, 81) количество вручную выбираемых точек автофокусировки может быть меньше.



- Даже если настройки отличаются от значения **[61 точка AF]**, настройки Расширение точки автофокусировки (Выбор вручную «»), Расширение автофокусировки по точке (Выбор вручную, окружающие точки), и Зональная автофокусировка (ручной выбор зоны) возможны.
- При нажатии кнопки **< >** точки автофокусировки, которые нельзя выбрать автоматически, не отображаются.

## Режим выбора обл. AF

Вы можете ограничить выбираемые режимы выбора области автофокусировки, соответствующие требованиям съемки. Поверните диск **< >** для доступа к режиму выбора и нажмите **< >** для установки флажка **< >**. Затем выберите **[OK]** для регистрации настройки.

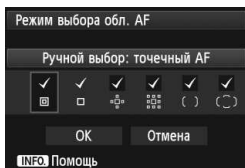

 : **Ручной выбор: точечный AF**

Для точной фокусировки по центру точки автофокусировки, т.е. по меньшей площади, чем в режиме автофокусировки по одной точке.

 : **Ручной выбор: AF по 1 тчк**

Можно выбрать одну из точек автофокусировки, установленных в настройке **[Выбираемые точки AF]**.

 : **Расширение области AF: **

Камера будет фокусироваться с помощью точки автофокусировки, выбранной вручную, и соседних точек автофокусировки (вверху, внизу, слева и справа).

 : **Расширение области AF: окружение**

Камера будет фокусироваться с помощью точки автофокусировки, выбранной вручную, и окружающих точек автофокусировки.

## ( ) : Ручной выбор: зональн. AF

Точки автофокусировки в количестве 61 единицы расположены в девяти отдельных зонах для фокусировки.

## ( ) : Автом. выбор: 61 точка AF

Все точки автофокусировки используются для фокусировки.

- Флажок <✓> нельзя удалить из настройки [**Ручной выбор:AF по 1 тчк.**].
- Если присоединенный объектив относится к группе H (стр. 81), можно выбрать только настройку [**Ручной выбор: точечный AF**] и [**Ручной выбор:AF по 1 тчк.**].

## Способ выбора области AF

Вы можете выбрать метод изменения режима выбора области автофокусировки.

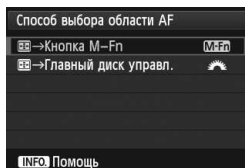

### **M-Fn** : → Кнопка M-Fn

После нажатия кнопки <> режим выбора области AF меняется каждый раз при нажатии кнопки <M-Fn>.

### : → Главный диск управл.

После нажатия кнопки <>, при повороте диска <> изменяется режим выбора области автофокусировки.

- При установке [ → **Главный диск управл.**] используйте джойстик <> для перемещения точки автофокусировки по горизонтали.

## Ориентированная точка AF

Вы можете устанавливать режим выбора области автофокусировки и выбранную вручную точку автофокусировки отдельно для съемки в вертикальном и горизонтальном положении.

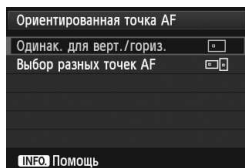

### : **Одинак. для верт./гориз.**

Одинаковый режим выбора области автофокусировки и выбранная вручную точка автофокусировки (или зона) используются для съемки в вертикальном и горизонтальном положении.

## : Выбор разных точек AF

Режим выбора области автофокусировки и выбранная вручную точка автофокусировки (или зона) доступны для отдельной установки в каждом из положений камеры (1. Горизонтальное, 2. Вертикальное с ручкой камеры сверху, 3. Вертикальное с ручкой камеры снизу). Удобно при необходимости сохранения правильной точки автофокусировки во всех положениях камеры.

При ручном определении режима выбора области автофокусировки и точки автофокусировки (или зоны, выбранной в режиме зональной автофокусировки) для каждого из трех типов ориентации камеры, они устанавливаются для соответствующей ориентации. При изменении ориентации камеры она переключится в режим выбора области автофокусировки и выбираемую вручную точку автофокусировки (или зону), установленные для этой ориентации.

 При сбросе настроек камеры на базовые значения (стр. 58) настройка **[Одинак. для верт./гориз.]** сохранится. Кроме того, настройки для трех типов ориентации камеры будут очищены и для них будет восстановлено значение Автофокусировка по одной точке (Выбор вручную) с выбором центральной точки автофокусировки.

## AF5

### Ручной выбор режима точек AF

При ручном выборе режима точек автофокусировки выбор можно остановить на внешнем крае области автофокусировки или продолжить до противоположной точки автофокусировки. Эта функция работает в режимах выбора области автофокусировки, которые отличаются от 61-точечного автоматического выбора автофокусировки и зональной автофокусировки. (Она работает в режиме 61-точечного автоматического выбора автофокусировки только со следящей автофокусировкой AI Servo AF.)

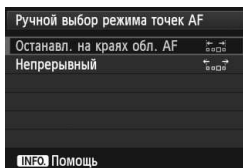

#### : Останавл. на краях обл. AF

Удобно при частом использовании точки автофокусировки по краю области.

#### : Непрерывный

Вместо остановки на внешнем крае выбор точки автофокусировки перемещается на противоположную сторону рамки области автофокусировки.

## Подсветка точки AF при фокусировке

Вы можете установить подсветку точки (ек) автофокусировки в следующих случаях: 1. При выборе точки (ек) автофокусировки, 2. Когда камера готова к съемке (до выполнения операции автофокусировки), 3. Во время выполнения операции автофокусировки, и 4. При достижении фокусировки.

Подсветка точек AF при фокус.	
Выбранные (всегда)	
Все (всегда)	
Выбранные (до AF,сфокус.)	
Выбранные (сфокусир.)	
Отключить подсветку	OFF
[INFO] Помощь	

### : **Выбранные (всегда)**

Выбранные точки автофокусировки всегда отображаются.

### : **Все (всегда)**

Все точки автофокусировки в количестве 61 единицы всегда отображаются.

### : **Выбранные (до AF,сфокус.)**

Выбранные точки автофокусировки отображаются для 1, 2 и 4.

### : **Выбранные (сфокусир.)**

Выбранные точки автофокусировки отображаются для 1 и 4.

### **OFF: Отключить подсветку**

Для 2, 3 и 4, выбранные точки автофокусировки не отображаются.



При выборе параметров [**Выбранные (до AF,сфокус.)**] или [**Выбранные (сфокусир.)**] точка автофокусировки не будет отображаться даже при достижении фокусировки с помощью AI Servo AF (следающая автофокусировка).



## Подсветка индик. в видоиск

Точки автофокусировки и сетка в видоискателе могут подсвечиваться при достижении фокусировки.

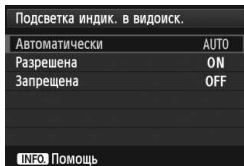

### AUTO: Автоматически

Точки автофокусировки и сетка автоматически подсвечиваются красным светом в условиях недостаточной освещенности.

### ON: Разрешена

Точки автофокусировки и сетка подсвечиваются красным светом независимо от окружающего освещения.

### OFF: Запрещена

Точки автофокусировки и сетка не подсвечиваются красным светом.



Данная настройка не применяется к электронному уровню (стр. 61) в видоискателе.



Если для выбора точки автофокусировки нажать <AF-ON>, точки автофокусировки и сетка будут освещены красным.

## Статус AF в видоискателе

Индикатор «Статус AF в видоискателе», показывающий, что работает автофокусировка, можно отображать в зоне обзора видоискателя или вне зоны обзора.

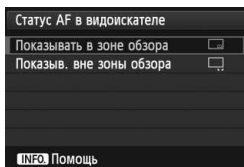

### Показывать в зоне обзора

Значок состояния автофокусировки <AF> отображается в правой нижней части зоны обзора видоискателя.

### Показыв. вне зоны обзора

Значок <▲> отображается под индикатором подтверждения фокусировки <●> вне зоны обзора видоискателя.



Индикатор состояния автофокусировки также будет отображен, если нажать кнопку спуска затвора наполовину и удерживать ее после достижения фокуса или при нажатой кнопке <AF-ON>.

## Точная настройка AF

Можно выполнить точную настройку фокуса точки автофокусировки. Подробнее см. в разделе «Точная настройка точки фокуса автофокусировки» на следующей странице.

## **MENU** Точная настройка точки фокуса автофокусировки

Точная настройка точки фокуса автофокусировки возможна при съемке с использованием видоискателя или в режиме [Скоростной] ЖКД-видоискателя. Это называется «Точная настройка автофокусировки». Перед настройкой прочитайте «Примечания к точной настройке» на стр. 107.

**И** Обычно эта настройка не требуется. Выполняйте эту настройку только при необходимости. Имейте в виду, что выполнение точной настройки автофокусировки может помешать достижению правильной фокусировки.

### Для всех одинаково

Выполняйте настройку вручную с помощью регулировки, съемки и проверки результатов. Повторяйте настройку до тех пор, пока не будет достигнут нужный результат. Во время автофокусировки, независимо от используемого объектива, точка фокусировки будет всегда сдвигаться на величину настройки.

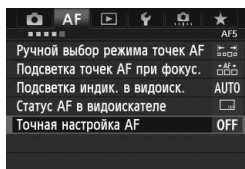

#### 1 Выберите [Точная настройка AF].

- На вкладке [AF5], выберите [Точная настройка AF], затем нажмите <SET>.

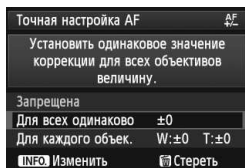

#### 2 Выберите [Для всех одинаково].

- Дискон <DISK> выберите [Для всех одинаково].

#### 3 Нажмите кнопку <INFO.>.

- ▶ Появится экран [Для всех одинаково].

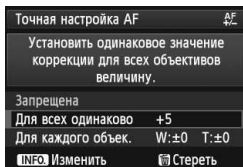
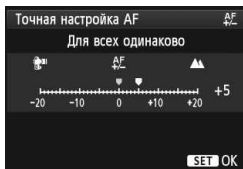

## 4 Вращайте ручку диоптрийной регулировки.

- Дисксом < > выберите нужную настройку. Диапазон регулировки составляет  $\pm 20$  шагов.
- Настройка в сторону «-: » перемещает точку фокусировки перед стандартной точкой фокусировки.
- Настройка «+: » перемещает точку фокусировки за стандартную точку фокусировки.
- После выполнения настройки, нажмите кнопку < >.
- Дисксом < > выберите [Для всех одинаково] и нажмите кнопку < >. Снова открывается меню.

## 5 Проверьте результат настройки.

- Сделайте снимок и просмотрите его (стр. 246), чтобы проверить результат настройки.
- Если изображение сфокусировано перед контролируемой точкой, измените настройку в сторону «+: ». Если изображение сфокусировано за контролируемой точкой, измените настройку в сторону «-: ».
- При необходимости повторите регулировку.



При выборе параметра [Для всех одинаково] настройка автофокусировки будет невозможна для широкоугольного положения и телоположения зум-объективов.

## Для каждого объектива

Можно выполнить точную настройку AF для каждого объектива по отдельности и зарегистрировать настройки в камере. Можно зарегистрировать настройки для 40 объективов. При автофокусировке с помощью объектива, настройки которого были зарегистрированы, точка фокусировки будет всегда перемещаться на величину настройки.

Выполняйте настройку вручную с помощью регулировки, съемки и проверки результатов.

Повторяйте настройку до тех пор, пока не будет достигнут нужный результат. При использовании зум-объектива выполните настройки для широкоугольного положения (W) и телеположения (T).

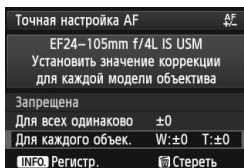

### 1 Выберите [Для каждого объек.].

- Диск выберите [Для каждого объек.].

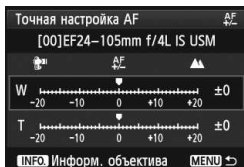

### 2 Нажмите кнопку <INFO.>.

- ▶ Появляется экран [Для каждого объек.].

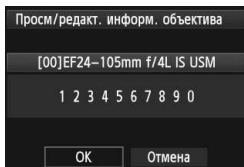

### 3 Проверьте и измените информацию об объективе.

Проверьте информацию об объективе.

- Нажмите кнопку <INFO.>.
- ▶ На экране появится название объектива и 10-значный серийный номер. При отображении серийного номера выберите [OK] и переходите к шагу 4.
- Если серийный номер невозможно подтвердить, на экране отображается «000000000». Введите номер, как указано ниже. См. следующую страницу с информацией о звездочке «\*», отображаемой перед серийным номером объектива.

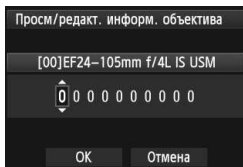

### Введите серийный номер.

- Дискон < > выберите цифру, затем нажмите < >, чтобы отобразить < >.
- Поворотом диска < > выберите номер, затем нажмите кнопку < >.
- После выбора всех цифр диском < > выберите [OK] и нажмите кнопку < >.

### Информация о серийном номере объектива

- В шаге 3, при появлении звездочки « \* » перед 10-значным серийным номером объектива, вы не можете зарегистрировать несколько экземпляров одинаковой модели объектива. Даже при введении серийного номера, звездочка « \* » будет по-прежнему отображаться.
- Серийный номер на объективе может отличаться от серийного номера, отображаемого на экране в шаге 3. Это не дефект.
- Если в состав серийного номера объектива включаются буквы, введите только числа в шаге 3.
- Расположение серийного номера отличается в зависимости от объектива.
- Некоторые объективы могут не иметь нанесенного серийного номера. Чтобы зарегистрировать объектив без нанесенного серийного номера, введите любой серийный номер в шаге 3.



- При выборе параметра [Для каждого объек.] и использовании экстендера регулировка регистрируется для комбинации объектива и экстендера.
- Если зарегистрировано 40 объективов, появляется соответствующее сообщение. После выбора объективов, чью регистрацию следует стереть (переписать), можно зарегистрировать другие объективы.

## Одиночное фокусное

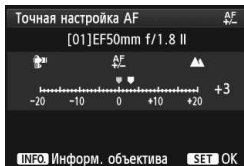

## Зум-объектив

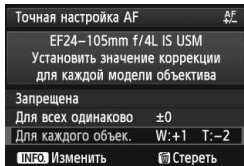
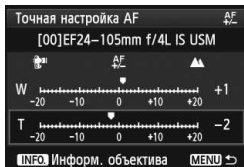

## 4 Вращайте ручку диоптрийной регулировки.



- Для зум-объектива поворотом диска <⊙> выберите широкоугольное положение (W) или телеположение (T). Нажмите <SET>, чтобы отключить фиолетовую рамку и внести изменения.
- Диск <⊙> настройте параметр в соответствии с потребностями, затем нажмите кнопку <SET>. Диапазон регулировки составляет ±20 шагов.
- Сдвиг в сторону «—: ▣» перемещает точку фокусировки перед стандартной точкой фокусировки.
- Сдвиг в сторону «+: ▲» перемещает точку фокусировки за стандартную точку фокусировки.
- Для зум-объектива повторите шаг 4 и настройте широкоугольное положение (W) или телеположение (T).
- По окончании ввода текста нажмите кнопку <MENU> и вернитесь к экрану, указанному в шаге 1.
- Диск <⊙> выберите **[Для каждого объек.]**, затем нажмите кнопку <SET>. Снова открывается меню.

## 5 Проверьте результат настройки.

- Сделайте снимок и просмотрите его (стр. 246), чтобы проверить результат настройки.
- Если изображение сфокусировано перед контролируемой точкой, измените настройку в сторону «+: ▲». Если изображение фокусируется за контролируемой точкой, переместите настройку в сторону «—: ▣».
- При необходимости повторите регулировку.

 При съемке с промежуточными значениями фокусного расстояния зум-объектива фокус точки автофокусировки корректируется в зависимости от настроек, сделанных для широкоугольного положения и телеположения. Даже в том случае, если были выполнены настройки только для широкоугольного положения или только для телеположения, выполняется коррекция для промежуточного диапазона.

## Очистка всех данных Точной настройки AF

При появлении [  Стереть ] в нижней части экрана нажатие кнопки <  > приводит к стиранию всех настроек параметров [Для всех одинаково] и [Для каждого объект.].

## Примечания по точной настройке автофокусировки



- Положение точки фокуса автофокусировки немного варьируется в зависимости от состояния объекта, яркости, положения зума и других условий съемки. Следовательно, даже при выполнении точной настройки автофокусировки наводка на резкость в желаемом положении может не достигаться.
- Данные точной настройки AF сохраняются даже после удаления всех настроек камеры (стр. 58). Однако настройка переводится в положение [Запрещена].



- Настройки лучше всего выполнять непосредственно на месте съемки. Это сделает настройку более точной.
- При выполнении настройки рекомендуется использовать штатив.
- Для проверки результатов настройки рекомендуется установить размер изображения на JPEG L (Высокое разрешение) и качество JPEG (коэффициент сжатия) на 8 или выше.
- Количество настройки за один шаг может быть различным в зависимости от максимальной диафрагмы объектива. Регулярно проводите настройку, съемку и проверку фокусировки для регулировки точки фокусировки AF.
- Настройка автофокусировки невозможна в режиме [По изображ.] и [L По изобр.] (контрастная автофокусировка).

## Когда автофокусировка не работает

Наводка на резкость с помощью автофокусировки может оказаться невозможной (мигает индикатор подтверждения фокусировки <●>) при съемке некоторых типов объектов.

### Объекты, сложные для фокусировки

- Малоконтрастные объекты  
(Пример: голубое небо, однотонные стены и т.п.)
- Объекты с низкой освещенностью
- Объекты в очень ярком контровом свете или сильно отражающие объекты  
(Пример: автомобили с полированным кузовом и т.п.)
- Точка автофокусировки охватывает близкие и удаленные объекты  
(Пример: животные в клетке и т.п.)
- Объекты с повторяющейся структурой  
(Пример: окна небоскреба, клавиатура компьютера и т.п.)

В таких случаях выполните одну из следующих операций.

- (1) В режиме One-Shot AF (покадровая автофокусировка) зафиксируйте фокусировку на каком-либо объекте, находящемся на том же расстоянии от камеры, что и фотографируемый объект, а затем измените композицию кадра (стр. 67).
- (2) Установите переключатель режима фокусировки на объективе в положение <MF> и выполните фокусировку вручную (стр. 109).

 Чтобы ознакомиться со случаями, когда может не сработать автофокусировка в режиме [По изображ.]/[По изобр.] во время съемки в режиме ЖКД-видеоискателя, см. стр. 213.



## MF: Ручная фокусировка

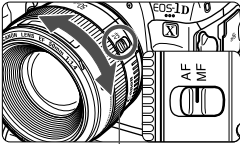

Кольцо фокусировки

- 1 Установите переключатель режима фокусировки на объективе в положение <MF>.
- 2 Сфокусируйтесь на объект.
  - Произведите фокусировку, поворачивая кольцо фокусировки объектива до тех пор, пока объект в видоискателе не будет сфокусирован.



- При нажатии кнопки спуска затвора наполовину индикатор подтверждения фокусировки <●> загорается при наведении на резкость.
- В режиме 61-точечного автоматического выбора автофокусировки, когда точка автофокусировки достигает фокусировки, загорается индикатор подтверждения фокусировки <●>.

# DRIVE: Выбор режима драйва

Можно установить режим покадровой или серийной съёмки.

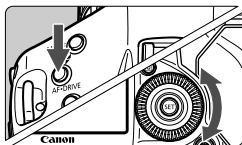

1 Нажмите кнопку <AF•DRIVE>. (☺6)

2 Выберите режим съёмки.

- Глядя на верхний ЖК-индикатор, поворачивайте диск <☺>.



☐ : **Покадровая съёмка**

При полном нажатии кнопки спуска затвора снимается только один кадр.

☑H : **Высокоскоростная серийная съёмка** (Макс. прибл. 12 кадров/с)

☑L : **Низкоскоростная серийная съёмка** (Макс. прибл. 3 кадра/с)

При полном нажатии кнопки спуска затвора производится серийная съёмка.

☑H При установке <☑H> максимальная скорость серийной съёмки будет составлять прибл. 10 кадров/с, если для чувствительности ISO задано одно из следующих значений:

- ISO 32000 и выше устанавливается вручную.
- В режиме [Авт. диапазон ISO] значение [Максимум] устанавливается на [51200], а значение чувствительности ISO автоматически устанавливается на ISO 32000 или выше.
- [☑.1: Безопасный сдвиг] устанавливается на [Чувствительность ISO], а значение чувствительности ISO автоматически устанавливается на ISO 32000 или выше.

Обратите внимание, что при пониженной температуре внутри камеры и при значении чувствительности ISO 20000 или более высоком, установленном вручную или автоматически, максимальная скорость серийной съёмки для <☑H> будет составлять прибл. 10 кадров/с.

☺<sup>10</sup> : **Автоспуск (задержка 10 с)**

☺<sub>2</sub> : **Автоспуск (задержка 2 с)**

Процедуру съёмки с автоспуском см. на стр. 112.

## S : Покадровая: Бесшумная съемка

Громкость звука при съемке в этом режиме меньше, чем в режиме <□>. Внутренние механические операции не выполняются до тех пор, пока кнопка спуска затвора не переведена в положение нажатия наполовину.

## : Супервысокоскоростная серийная съемка

(Макс. прибл. 14 кадров/с)

Если добавить флажок <√> к : **Высокоскоростн.**

**съёмка 14 к/с** в разделе [: **3: Ограничение режима драйва**], можно снимать в режиме Супервысокоскоростная серийная съемка (стр. 326). Когда установлен режим

Супервысокоскоростная серийная съемка, на верхнем ЖК-

индикаторе мигает <H>. На ЖК-дисплее отображается <H>.

При полном нажатии кнопки спуска затвора производится серийная съемка. Поскольку серийная съемка производится с



зеркалом, зафиксированным в верхнем положении,

фокусировка будет фиксирована на время серии и снимки будут записываться в JPEG. Если установлено RAW или RAW+JPEG,

установка автоматически изменится на <H>

(Высокоскоростная серийная съемка).



- : Максимальная скорость серийной съемки прибл. 12 кадров/с достигается при следующих условиях\*: чувствительность ISO 25600 или менее, выдержка 1/1000 с или короче, полностью открытая диафрагма (в зависимости от объектива). Скорость серийной съемки может уменьшиться вследствие изменения чувствительности ISO, выдержки, диафрагмы, объекта съемки, яркости, типа объектива, использования вспышки, и т.д.  
\* При режиме автофокусировки Покадровый AF и отключенной функции Image Stabilizer (Стабилизация изображения) со следующими объективами: EF 300mm f/4L IS USM, EF 28-135mm f/3.5-5.6 IS USM, EF 75-300mm f/4-5.6 IS USM, EF 100-400mm f/4.5-5.6L IS USM.
- : Максимальная скорость серийной съемки прибл. 14 кадров/с достигается при следующих условиях: выдержка 1/1000 с или короче.
- Если [**Авт.выбор т.АФ: EOS iTR AF**] [**Включить**] (стр. 95), скорость серийной съемки снизится в условиях низкой освещенности, например в помещении.

## Автоспуск

Если требуется запечатлеть на снимке самого себя, используйте автоспуск.

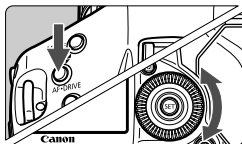

**1** Нажмите кнопку <AF•DRIVE>. (ⓘ6)

**2** Выберите режим автоспуска.

- Глядя на верхний ЖК-индикатор, поверните диск <ⓘ> и выберите таймер автоспуска.

 **10** : Автоспуск (задержка 10 с)

 **2** : Автоспуск (задержка 2 с)

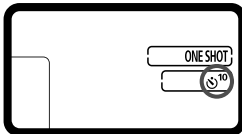

**3** Произведите съемку.

- Смотря в видоискатель, сфокусируйтесь на объект, затем полностью нажмите кнопку спуска затвора.
- ▶ Работу автоспуска можно контролировать по индикатору автоспуска или обратному отсчету (в секундах) на ЖК-индикаторе.
- ▶ За 2 с до съемки индикатор автоспуска начинает мигать чаще.

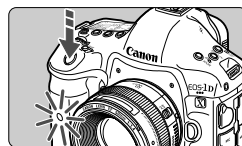

 Если при нажатии кнопки спуска затвора не смотреть в видоискатель, его следует закрыть крышкой окуляра (стр. 179). При попадании в видоискатель света в момент съемки экспозиция может быть нарушена.

- <ⓘ2> позволяет производить съемку, не прикасаясь к камере, установленной на штативе. Это предотвратит сотрясения камеры во время съемки натюрмортов или при использовании ручной выдержки.
- После съемки с использованием автоспуска просмотрите изображение и убедитесь, что оно имеет правильную фокусировку и экспозицию. (стр. 246).
- При использовании автоспуска для съемки автопортрета предварительно зафиксируйте фокусировку (стр. 67) по объекту, расположенному на таком же расстоянии, на каком Вы будете находиться во время съемки.
- Для отмены автоспуска после его запуска установите переключатель питания в положение <OFF>.

# 3

## Настройки изображений

---

В этой главе приводится описание настроек функций, связанных с изображением: качество записи изображения, чувствительность ISO, стиль изображения, баланс белого, Auto Lighting Optimizer (Автокоррекция яркости), коррекция периферийной освещенности объектива, коррекция цветовой аберрации и т.д.

## **MENU** Выбор карты для записи и воспроизведения ■

Если вставлена карта [1] или карта [2], можно начинать съемку. Если вставлена только одна карта, действия, описанные на страницах с 114 по 116 можно не выполнять. Если вставлено две карты, можно выбрать способ записи и карту для записи и воспроизведения.

### Метод записи с двумя вставленными картами памяти

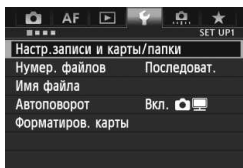

#### 1 Выберите [Настр. записи и карты/папки].

- Во вкладке [F1] выберите [Настр. записи и карты/папки], затем нажмите кнопку <SET>.

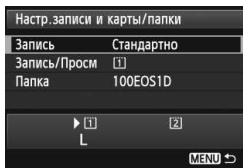

#### 2 Выберите [Запись].

- Дискон <DISK> выберите [Запись], затем нажмите кнопку <SET>.

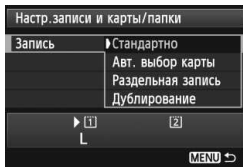

#### 3 Выберите способ записи.

- Дискон <DISK> выберите способ записи, затем нажмите кнопку <SET>.

- **Стандартно**

Изображения будут записываться на карту, выбранную в разделе [Запись/Просм].

- **Авт. выбор карты**

То же, что и настройка [Стандартно], но если карта будет заполнена, камера автоматически выберет другую карту для записи изображений. Когда камера переключается на другую карту, автоматически создается новая папка.

- **Раздельная запись**

Для каждой карты можно задать отдельный размер изображения (стр. 117). Каждое изображение будет записываться на карту [1] и на карту [2] с заданным качеством. Размер изображения можно выбирать свободно, например **L** и **RAW** или **M2** и **S RAW**, и т.п.

- **Дублирование**

Каждое изображение записывается на карту [1] и карту [2] с одним и тем же качеством, заданным пользователем. Можно также выбрать вариант RAW+JPEG.



Если функция [Раздельная запись] установлена, максимальная длина серии уменьшается (стр. 120).



Если выбран вариант [Раздельная запись] или [Дублирование], изображение записывается как на карту [1], так и на карту [2] в файлы с одинаковыми номерами. Количество оставшихся кадров, отображаемое на ЖК-индикаторе и в видоискателе, относится к карте с меньшей свободной емкостью. При полном заполнении одной из карт отображается сообщение [Карта \*заполнена] и съемка отключается. В этом случае замените карту или установите способ записи [Стандартно] или [Авт. выбор карты], а затем выберите незаполненную карту для продолжения съемки.

## Выбор карты для записи и воспроизведения, если установлено две карты

Если для пункта [Запись] установлены параметры [Стандартно] или [Авт. выбор карты], выберите карту для записи и воспроизведения изображений.

Если для пункта [Запись] установлены параметры [Раздельная запись] или [Дублирование], выберите карту для записи и воспроизведения изображений.

Если установлены параметры [Стандартно] или [Авт. выбор карты]:

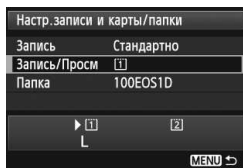

### Выберите [Запись/Просм].

- Повернув диск <⊙>, выберите [Запись/Просм], затем нажмите кнопку <SET>.  
 [1]: Запись на карту 1 и воспроизведение с карты 1.  
 [2]: Запись на карту 2 и воспроизведение с карты 2.
- Диск <⊙> выберите карту, затем нажмите кнопку <SET>.

Если установлены параметры [Раздельная запись] [Дублирование]:

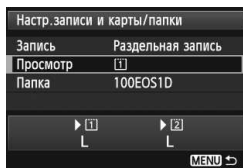

### Выберите [Просмотр].

- Повернув диск <⊙>, выберите [Просмотр], затем нажмите кнопку <SET>.  
 [1]: Воспроизведение с карты 1.  
 [2]: Воспроизведение с карты 2.
- Диск <⊙> выберите карту, затем нажмите кнопку <SET>.

● Задание размера изображения с помощью заднего ЖК-индикатора

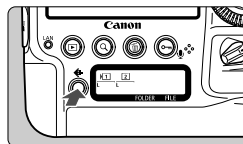

1 Нажмите кнопку <L>. (⊕6)

2 Выберите карту.

- Диск <⊙> выберите качество. Карта, отмеченная <▶>, может использоваться в функциях [Запись/Просм] или [Просмотр].



## Установка уровня качества записываемых изображений

Можно задать размер изображения (количество записываемых пикселей для JPEG/RAW) и качество JPEG (коэффициент сжатия).

### Выбор размера изображения

В режимах **L/M1/M2/S** изображение записывается как изображение JPEG. В случае съемки в режимах **RAW**, **M RAW** и **S RAW** обрабатывайте изображения после съемки в программе Digital Photo Professional (прилагаемое ПО, стр. 410). Изображения **RAW** могут быть также обработаны при помощи камеры. Задать размер изображения можно одним из двух следующих способов.

#### ● Задание размера изображения с помощью заднего ЖК-индикатора

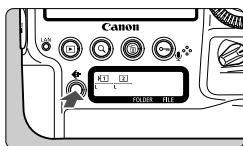

#### 1 Нажмите кнопку <▶>. (⌚6)

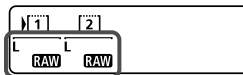

#### 2 Выберите требуемый размер изображения.

- Диском <⊙> выберите размер изображения.
- Если одновременно отображаются **RAW/M RAW/S RAW** и **L/M1/M2/S**, на карту одновременно записываются изображения RAW и JPEG.
- Диском <⚙> выберите карту для записи или просмотра изображений (стр. 116).



- Если параметр [Запись] установлен на [Раздельная запись] (стр. 115), диском <⊙> выберите карту и задайте размер изображения для соответствующей карты.
- В настоящей Инструкции размер изображения и качество JPEG (коэффициент сжатия, стр. 123) упоминаются вместе как качество записи изображений.

## ● Задание размера изображения с помощью экрана меню

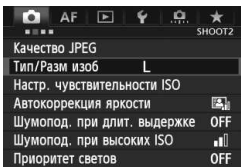

При выбранном варианте [Стандартно / Авт. выбор карты / Дублирование]:

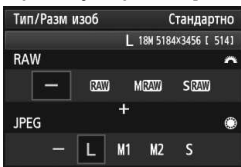

Если для пункта [Раздельная запись] установлено:

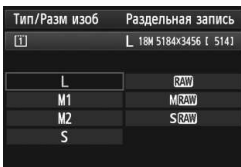
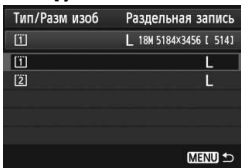

### 1 Выберите [Тип/Разм изоб].

- На вкладке [📷2] выберите [Тип/Разм изоб], затем нажмите <SET>.

### 2 Задайте размер изображения.

- Для выбора размера изображения RAW поворачивайте диск <🌀>. Для выбора размера изображения JPEG поворачивайте диск <🌀>.
- Индикация «\*\*\*M (мегапикселей) \*\*\* x \*\*\*» на экране означает количество записываемых пикселей, а [\*\*\*\*] – возможное количество кадров (отображается число до 9999).
- Для этого нажмите <SET>.
- Если даже на вкладке [👉 1: Настр.записи и карты/папки], если для пункта [Запись] установлена [Раздельная запись], повернув диск <🌀>, выберите <[1]> или <[2]>, затем нажмите <SET>. Поверните диск <🌀>, чтобы выбрать качество записи изображения на появившемся экране, затем нажмите <SET>.

## Примеры размеров изображения

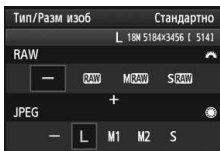
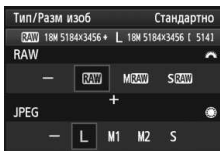
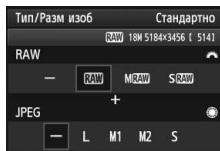
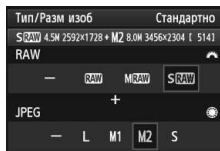
Только **L****RAW** + LТолько **RAW****S RAW** + M2

- Если для RAW и JPEG задано значение [-], устанавливается уровень **L**.
- На верхнем ЖК-индикаторе и в видоискателе отображается оставшееся количество кадров до 1999.

## Рекомендации по установкам уровня качества записи изображений (примерные)

Размер изображения	Количество записываемых пикселей (мегапикселей)	Размер печати	Размер файла (Мбайты)	Возможное количество кадров	Макс. длина серии
<b>L</b>	18 М	Прибл. А2	6,0	1200	100 (180)
<b>M1</b>	14 М	А3 или больше	4,8	1470	150 (310)
<b>M2</b>	8,0 М	Прибл. А3	3,3	2170	290 (1390)
<b>S</b>	4,5 М	Прибл. А4	2,1	3290	1190 (6430)
<b>RAW</b>	18 М	Прибл. А2	23,2	280	35 (38)
<b>RAW + L</b>	18 М+18 М	-	23,2+6,0	230	17 (17)
<b>RAW + M1</b>	18 М+14 М		23,2+4,8	240	17 (17)
<b>RAW + M2</b>	18 М+8,0 М		23,2+3,3	250	17 (17)
<b>RAW + S</b>	18 М+4,5 М		23,2+2,1	260	17 (17)
<b>M RAW</b>	10М	Прибл. А3	18,3	350	26 (28)
<b>M RAW + L</b>	10 М+18 М	-	18,3+6,0	270	19 (19)
<b>M RAW + M1</b>	10 М+14 М		18,3+4,8	280	18 (18)
<b>M RAW + M2</b>	10 М+8,0 М		18,3+3,3	300	18 (18)
<b>M RAW + S</b>	10 М+4,5 М		18,3+2,1	320	19 (19)
<b>S RAW</b>	4,5 М	Прибл. А4	13,0	490	39 (41)
<b>S RAW + L</b>	4,5 М+18 М	-	13,0+6,0	340	19 (20)
<b>S RAW + M1</b>	4,5 М+14 М		13,0+4,8	360	19 (19)
<b>S RAW + M2</b>	4,5 М+8,0 М		13,0+3,3	400	19 (19)
<b>S RAW + S</b>	4,5 М+4,5 М		13,0+2,1	420	19 (20)

- Значения размеров файлов, возможного количества кадров и максимального количества снимков при серийной съемке основаны на измерениях с тестовой картой памяти Canon емкостью 8 Гбайт и на основании принятых в компании Canon условий тестирования (качество JPEG 8, ISO 100 и стандартный стиль изображения). Эти значения зависят от объекта съемки, марки карты памяти, чувствительности ISO, стиля изображения и других установок.
- Максимальное количество снимков в серии относится к Н> высокоскоростной серийной съемке. Цифры в скобках относятся к карте памяти Ultra DMA (UDMA) mode 7 емкостью 128 Гбайт на основании принятых в компании Canon условий тестирования.



- При выборе обоих типов файлов, RAW и JPEG, одно и то же изображение будет записано одновременно на карту как файл RAW и как файл JPEG в заданном качестве. Эти два изображения сохраняются с одинаковым номером (с расширением .JPG для JPEG и .CR2 для RAW).
- С правой стороны видоискателя отображается значок < **JPEG** > или < **RAW** > в соответствии с выбранным размером изображения.
- Значки размеров изображений означают следующее: **RAW** (RAW), **M RAW** (среднее разрешение RAW), **S RAW** (низкое разрешение RAW), JPEG, **L** (высокое качество), **M1** (обычное качество 1), **M2** (обычное качество 2), **S** (низкое качество).

## Об изображениях RAW

Изображение RAW – это необработанные выходные данные с датчика изображения, преобразованные в цифровую форму. Изображение записывается на карту памяти без какой-либо обработки, при этом можно выбрать следующие уровни качества: **RAW**, **M RAW** или **S RAW**.

Изображение **RAW** можно обработать с помощью функций меню [**▶ AF: Обработка изображения RAW**] (стр. 286) и сохранить как изображение JPEG. (Изображения **M RAW** и **S RAW** не могут быть обработаны с помощью камеры.) Само изображение RAW не изменяется, поэтому его можно обрабатывать в соответствии с различными условиями обработки для создания на его основе любого количества изображений JPEG.

Различные параметры изображения RAW можно изменять с помощью прилагаемого программного обеспечения Digital Photo Professional (стр. 410), а затем создавать изображения JPEG, TIFF, т.д., к которым будут применяться эти настройки.



При использовании имеющегося в продаже программного обеспечения изображения RAW могут не отображаться. Рекомендуется использовать прилагаемое программное обеспечение.

## Установка качества изображения в одно нажатие

С помощью функции [Уст. кач-ва изобр. в одно наж.] меню «Назначение элементов управл.» можно назначать функцию установки качества записи изображений кнопке <M-Fn>, многофункциональной кнопке 2 или кнопке предварительного просмотра глубины резкости, что позволяет временно изменять установки качества записи изображений перед съемкой.

Подробнее см. «Назначение элементов управления» (стр. 333).

Если для пункта [41: Настр.записи и карты/папки] установлен вариант [Раздельная запись], нельзя переключиться на настройку [Уст. кач-ва изобр. в одно наж.].

## Максимальное количество снимков в серии



Максимальное количество снимков в серии отображается справа в видоискателе. Если максимальная длина серии составляет или превышает 99, отображается «99».

Максимальное количество снимков в серии отображается даже в том случае, когда в камере нет карты памяти. Перед съемкой убедитесь, что в камеру установлена карта памяти.

- Если в видоискателе для максимального количества кадров в серии отображается значение «99», это означает, что длина серии может быть 99 и более кадров. При уменьшении максимальной длины серии до 98 кадров или менее и полном заполнении встроенной буферной памяти в видоискателе на верхнем ЖК-индикаторе отображается «buSY». Съемка временно прекращается. При остановке серийной съемки максимальная длина серии увеличивается. После записи всех снятых изображений на карту памяти максимальная длина серии принимает значения, указанные на стр. 120.
- Максимальное количество снимков в серии, отображаемое на видоискателе, не изменится даже при использовании UDMA CF-карты. Но верным будет то количество снимков, которое указано в скобках на стр. 120.

**MENU** Установка качества JPEG (Коэффициент сжатия)

Для изображений JPEG качество записи (коэффициент сжатия) можно установить по отдельности для каждого размера изображения: **L**, **M1**, **M2** и **S**.

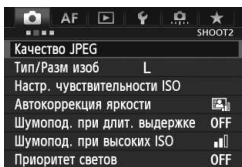
**1** Выберите пункт [Качество JPEG].

- На вкладке [2] выберите пункт [Качество JPEG], затем нажмите кнопку <SET>.

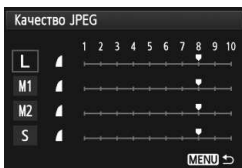
**2** Выберите требуемый размер изображения.

- Дискон <DISK> выберите размер изображения, затем нажмите кнопку <SET>.

**3** Установите требуемое качество (коэффициент сжатия).

- Дискон <DISK> выберите требуемое значение, затем нажмите кнопку <SET>.
- Чем больше число, тем выше качество (меньше сжатие).
- Для значений 6 – 10 отображается значок <▲>. Для значений 1 – 5 отображается значок <■>.



Чем выше качество записи, тем меньше возможное количество кадров. И наоборот, чем ниже качество записи изображения, тем больше возможное количество кадров.

# ISO: Установка чувствительности ISO

Установите чувствительность ISO (чувствительность датчика изображения к свету) в соответствии с уровнем внешней освещенности. Сведения о чувствительности ISO во время видеозаписи см. на стр. 224 и 226.

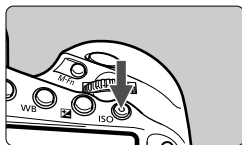

1 Нажмите кнопку <ISO>. (ⓘ6)

2 Установите чувствительность ISO.

- Следя за индикацией на верхнем ЖК-индикаторе или в видеискателе, поворачивайте диск <☀> или <☾>.
- Чувствительность ISO может быть установлена в диапазоне ISO 100 - 51200 с шагом 1/3 ступени.
- «А» обозначает чувствительность ISO авто. Чувствительность ISO устанавливается автоматически (стр. 125).

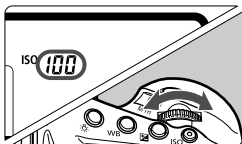

## Рекомендации по установке чувствительности ISO

Чувствительность ISO	Условия съемки (без вспышки)	Дальность действия вспышки
L, 100 - 400	Вне помещения в солнечный день	Чем выше чувствительность ISO, тем больше дальность действия вспышки.
400–1600	В пасмурный день или вечером	
1600 – 51200, H1, H2	В помещении при слабом освещении или ночью	

\* При высоких значениях чувствительности ISO может увеличиться зернистость изображений.



- Если в меню [ⓘ2: Приоритет светов] установлен на [Разрешен], невозможно выбрать значения светочувствительности «L» (эквивалент ISO 50), ISO 100/125/160, «H1» (эквивалент ISO 102400) и «H2» (эквивалент ISO 204800) (стр. 150).
- Съемка при высокой температуре может привести к повышенной зернистости изображений. Длительные выдержки также могут привести к появлению неправильных цветов на изображении.
- Если съемка производится при высоких значениях чувствительности ISO, на изображении могут появляться шумы (полосы, световые точки и т.п.).
- Применение длительных выдержек при высоких значениях чувствительности ISO может привести к появлению в изображении неправильных цветов.
- Если съемка производится в условиях, способствующих возникновению большого количества шумов, таких как сочетание высокой чувствительности ISO, высокой температуры и долгой экспозиции, изображения могут не записываться должным образом.





- Поскольку установки H1 (эквивалент ISO 102400) и H2 (эквивалент ISO 204800) являются расширенными установками ISO, шум (светлые точки и полосы) и нарушения цветопередачи будут более заметны, а разрешение изображения будет ниже обычного.
- Съемка объекта на близком расстоянии с использованием вспышки при высокой чувствительности ISO может привести к переэкспонированию.
- Если [Диапаз.выбора ISO] установлен на [Максимум: 51200] и при установке чувствительности ISO 32000/40000/51200 производится видеосъемка, чувствительность изменится на ISO 25600 (при видеосъемке с ручной установкой чувствительности). При переключении на фотосъемку чувствительность не вернется к предыдущему значению.
- Если выбрана установка L (соответствующая ISO 50) и производится видеосъемка, чувствительность изменится на ISO 100 (при видеосъемке с ручной установкой чувствительности). При переключении на фотосъемку чувствительность не вернется к значению L.
- Если установлено значение чувствительности ISO 32000 или более высокое (при пониженной температуре внутри камеры — ISO 20000 или более высокое), максимальная скорость серийной съемки с <img alt="H icon" data-bbox="445 405 465 420"/> будет составлять приibl. 10 кадров/с.



На вкладке [📷 2: Настр. чувствительности ISO] можно использовать [Диапаз.выбора ISO] для расширения диапазона чувствительности ISO от ISO 50 (L) до ISO 204800 (H2) (стр. 126).

## ISO авто

Если для чувствительности ISO задано значение «A» (Авто), фактически устанавливаемое значение чувствительности ISO отображается при нажатии кнопки спуска затвора наполовину. Как указано ниже, чувствительность ISO автоматически устанавливается в соответствии с режимом съемки.

Режим съемки	Установка чувствительности ISO
P/ Tv/ Av/ M	Автоматически устанавливается в пределах ISO 100 – 51200*1
Ручная выдержка	Фиксированное значение ISO 400*1
Со вспышкой	Фиксированное значение ISO 400*1*2*3

\*1: Фактически устанавливаемое значение чувствительности ISO зависит от установок [Минимум] и [Максимум] заданных в [Авт. диапазон ISO].

\*2: Если заполняющая вспышка приводит к переэкспонированию, устанавливается значение ISO 100 или более высокое значение ISO.

\*3: Если внешняя вспышка Speedlite используется для съемки с отраженной вспышкой в режиме <P>, чувствительность ISO устанавливается автоматически в диапазоне ISO 400 – 1600.



Если значение [Максимум] в функции [Авт. диапазон ISO] установлено на [51200] (стр. 127), а значение чувствительности ISO 32000 или более высокое (при пониженной температуре внутри камеры — ISO 20000 или более высокое) установлено автоматически, максимальная скорость серийной съемки с <img alt="H icon" data-bbox="445 930 465 945"/> будет составлять приibl. 10 кадров/с.

**MENU** Настройка чувствительности ISO

Диапазон чувствительности ISO также можно задать вручную (минимум и максимум). Минимум можно установить в диапазоне от L (ISO 50) до H1 (ISO 102400), максимум – от ISO 100 до H2 (ISO 204800).

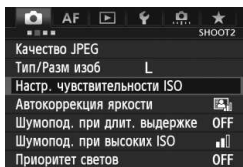
**1** Выберите [Настр. чувствительности ISO].

- Во вкладке [Настр.] выберите [Настр. чувствительности ISO], затем нажмите <SET>.

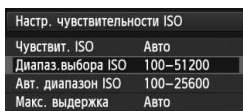
**2** Выберите [Диапаз.выбора ISO].

- Выберите [Диапаз.выбора ISO] и нажмите <SET>.

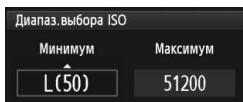
**3** Задайте ограничение по минимуму.

- Выберите список [Минимум], затем нажмите <SET>.
- Поверните диск <DISK>, чтобы выбрать нижнюю границу чувствительности ISO, затем нажмите <SET>.

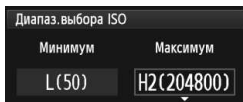
**4** Задайте ограничение по максимуму.

- Выберите список [Максимум], затем нажмите <SET>.
- Поверните диск <DISK>, чтобы выбрать верхнюю границу чувствительности ISO, затем нажмите <SET>.

**5** Выйдите из режима настройки.

- Диск <DISK> выберите [OK], затем нажмите кнопку <SET>.
- ▶ Меню появится снова.

**MENU** Диапазон чувствительности ISO для автоматической установки ISO

Можно установить диапазон чувствительности ISO в пределах ISO 100 - 51200 для автоматической установки ISO. Минимум можно установить в диапазоне ISO 100 - 25600, максимум - в диапазоне ISO 200 - 51200 с шагом 1 ступень.

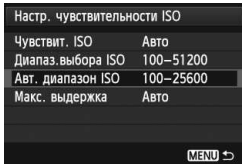
**1** Выбор **[Авт. диапазон ISO]**.

- Выберите **[Авт. диапазон ISO]** и нажмите **<SET>**.

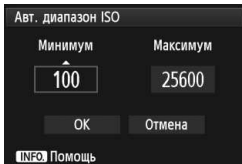
**2** Задайте ограничение по минимуму.

- Выберите список **[Минимум]**, затем нажмите **<SET>**.
- Поверните диск **<DISK>**, чтобы выбрать нижнюю границу чувствительности ISO, затем нажмите **<SET>**.

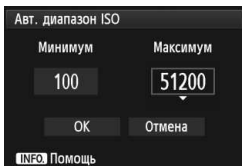
**3** Задайте ограничение по максимуму.

- Выберите список **[Максимум]**, затем нажмите **<SET>**.
- Поверните диск **<DISK>**, чтобы выбрать верхнюю границу чувствительности ISO, затем нажмите **<SET>**.

**4** Выйдите из режима настройки.

- Диск **<DISK>** выберите **[OK]**, затем нажмите кнопку **<SET>**.
- ▶ Меню появится снова.



Настройки **[Минимум]** и **[Максимум]** будут также применяться для минимума и максимума безопасного сдвига чувствительности ISO (стр. 322).

**MENU** Установка Максимальной выдержки при автоматической установке ISO

При автоматической установке ISO можно задать максимальную выдержку (от 1/250 с до 1 с), чтобы установленная автоматически выдержка не оказалась слишком длинной.

Это удобно для работы в режимах <P> и <Av> при съемке движущегося объекта с помощью широкоугольного объектива. Эта установка помогает сократить сотрясение камеры и нерезкость предмета съемки.

Настр. чувствительности ISO	
Чувствит. ISO	Авто
Диапаз. выбора ISO	100–51200
Авт. диапазон ISO	100–25600
Макс. выдержка	Авто
MENU →	

**1** Выберите [Макс. выдержка].

- Выберите [Макс. выдержка], затем нажмите <SET>.

Макс. выдержка	Выдержка			
	Авто			
AUTO	1/250	1/125	1/60	
1/30	1/15	1/8	1/4	
0"5	1"			
INFO Помощь				

**2** Установите нужное значение максимальной выдержки.

- Повернув диск <☀>, выберите максимальную выдержку, затем нажмите <SET>.
- ▶ Меню появится снова.

- Если правильной экспозиции не удастся достичь с помощью максимальной чувствительности ISO, установленной с помощью [Авт. диапазон ISO], для достижения стандартной экспозиции будет установлена выдержка более длительная, чем [Макс. выдержка].
- При фотосъемке со вспышкой [Макс. выдержка] не применяется.

## MENU Выбор стиля изображения

Выбирая стиль изображения, можно получать эффекты, соответствующие задуманному восприятию фотографии или объекту съемки.

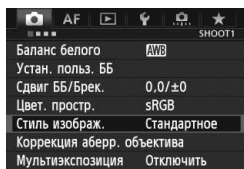

### 1 Выберите пункт [Стиль изображ.].

- В [1] выберите [Стиль изображ.], затем нажмите <SET>.
- ▶ Появится экран выбора стиля изображения.

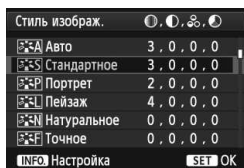

### 2 Выберите стиль изображения.

- Повернув диск <DISK>, выберите нужный стиль изображения, затем нажмите <SET>.
- ▶ Устанавливается стиль изображения, и снова отображается меню.

## Характеристики стиля изображения

### Авто

Цветовой тон будет скорректирован в зависимости от сюжета. Цвета станут более насыщенными, особенно при съемке голубого неба, зелени, закатов на природе и сцен на открытом воздухе.

### Стандартное

Изображение выглядит ярким, резким и четким. Это универсальный стиль изображения, подходящий для большинства сюжетов.

### Портрет

Для получения красивых оттенков кожи. Изображение выглядит смягченным. Подходит для съемки портретов вблизи.

Изменяя параметр [Цветовой тон] (стр. 132), можно настроить оттенок кожи.



Если желаемого цветового тона не удалось достигнуть при выборе [Авто], используйте другой стиль изображения.

### **Пейзаж**

Обеспечивает яркие синие и зеленые цвета, а также очень резкие и четкие изображения. Эффективен для съемки впечатляющих пейзажей.

### **Натуральное**

Этот стиль изображения предназначен для пользователей, предпочитающих выполнять обработку изображений на компьютере. Для получения изображения в естественных приглушенных тонах.

### **Точное**

Этот стиль изображения предназначен для пользователей, предпочитающих выполнять обработку изображений на компьютере. Если объект фотографируется в условиях дневного освещения при цветовой температуре 5200K, производится колориметрическая настройка цвета в соответствии с цветом объекта. Изображение выглядит тусклым, с приглушенными цветами.

### **Монохромное**

Служит для создания черно-белых изображений.

 Черно-белые изображения JPEG невозможно снова преобразовать в цветные. Если впоследствии требуется делать цветные снимки, не забудьте отменить установку **[Монохромное]**. При выборе элемента **[Монохромное]** на заднем ЖК-индикаторе появляется **<B/W>**.

### **Пользов. 1-3**

Можно зарегистрировать один из базовых стилей, например **[Портрет]**, **[Пейзаж]**, файл стиля изображения и т.п., а также настроить его в соответствии со своими предпочтениями (стр. 135). Для любого пользовательского стиля изображения, который не был настроен, действуют те же настройки, что и для стиля изображения **[Стандартное]**.

## О символах

Символы на экране выбора стиля изображения обозначают такие параметры, как [Резкость] и [Контрастность]. Цифры означают значения параметров (например, [Резкость] и [Контрастность]) для каждого стиля изображения.

Стиль изображ.	①, ②, ③, ④
Авто	3, 0, 0, 0
Стандартное	3, 0, 0, 0
Портрет	2, 0, 0, 0
Пейзаж	4, 0, 0, 0
Натуральное	0, 0, 0, 0
Точное	0, 0, 0, 0
INFO: Настройка	SET OK

Стиль изображ.	①, ②, ③, ④
Пейзаж	4, 0, 0, 0
Натуральное	0, 0, 0, 0
Точное	0, 0, 0, 0
Монохромное	3, 0, N, N
Пользов. 1	Стандартное
Пользов. 2	Стандартное
INFO: Настройка	SET OK

## Символы

	Резкость
	Контрастность
	Насыщенность
	Цветовой тон
	Эффект фильтра (Монохромное)
	Тонирование (Монохромное)

## MENU Настройка стиля изображения

Стиль изображения можно настроить, изменив индивидуальные параметры, такие как [Резкость] и [Контрастность]. Для проверки получаемых эффектов сделайте пробные снимки. Порядок настройки стиля [Монохромное] см. на стр. 134.

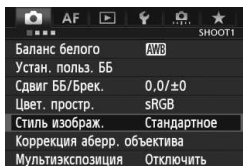

### 1 Выберите пункт [Стиль изображ.].

- В [1] выберите [Стиль изображ.], затем нажмите <SET>.
- ▶ Появится экран выбора стиля изображения.

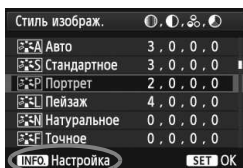

### 2 Выберите стиль изображения.

- Повернув диск <[Info]>, выберите нужный стиль изображения, затем нажмите <INFO>.

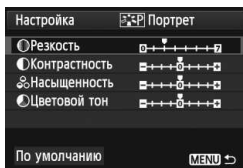

### 3 Выберите параметр.

- Диск <[Info]> выберите, например, параметр [Резкость], затем нажмите <SET>.







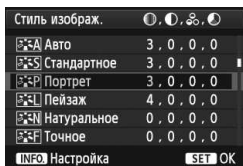

## 4 Задайте значение параметра.

- Дискон <  > выполните требуемую настройку параметра, затем нажмите кнопку < SET >.
- Для сохранения установленных значений параметров нажмите кнопку < MENU >. Снова отображается экран выбора стиля изображения.
- ▶ Все значения, отличающиеся от значений по умолчанию, отображаются синим цветом.



### Значения параметров и их влияние

 Резкость	0: Менее резкие контуры	+7: Резкие контуры
 Контрастность	-4: Низкая контрастность	+4: Высокая контрастность
 Насыщенность	-4: Низкая насыщенность	+4: Высокая насыщенность
 Цветовой тон	-4: Красноватый оттенок кожи	+4: Желтоватый оттенок кожи



- Выбрав на шаге 3 пункт **[По умолчанию]**, можно восстановить для параметров соответствующего стиля изображения значения по умолчанию.
- Для использования настроенного стиля изображения необходимо сначала выбрать его, а затем осуществить съемку.

## Настройка стиля «Монохромное»

Для стиля «Монохромное» помимо параметров [**Резкость**] и [**Контрастность**], описанных на предыдущей странице, можно настраивать параметры [**Эффект фильтра**] и [**Тонирование**].

### Эффект фильтра

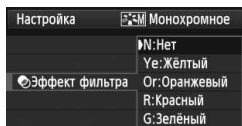

Применяя к монохромному изображению эффект фильтра, можно дополнительно выделить на изображении белые облака или зеленые деревья.

Фильтр	Пример эффекта
N : Нет	Обычное черно-белое изображение без эффекта фильтра.
Ye: Желтый	Голубое небо выглядит более естественным, а белые облака – более воздушными.
Oг : Оранжевый	Синее небо выглядит немного более темным. Закат выглядит более ярким.
R : Красный	Синее небо выглядит темным. Осенние листья выглядят более четкими и яркими.
G : Зелёный	Цвет кожи и губ будет приглушенным. Зеленая листва выглядит более четкой и яркой.

 С увеличением настройки [**Контрастность**] эффект фильтра становится более выраженным.

### Тонирование

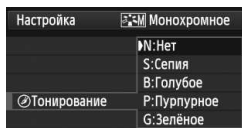

Применяя эффект тонирования, можно создать монохромное изображение соответствующего цвета. Такая обработка сделает изображение более эффектным. Предусмотрены следующие значения: [**N:Нет**] [**S:Сепия**] [**B:Голубое**] [**P:Пурпурное**] или [**G:Зелёное**].

## MENU Регистрация стиля изображения

Можно выбрать базовый стиль изображения, например [Портрет] или [Пейзаж], настроить его параметры в соответствии с вашими потребностями и зарегистрировать в качестве стиля [Пользов. 1], [Пользов. 2] или [Пользов. 3].

Можно создать стили изображения с разными значениями таких параметров, как резкость и контрастность.

С помощью прилагаемого программного обеспечения EOS Utility (стр. 410) можно также настраивать параметры стиля изображения, зарегистрированного в камере.

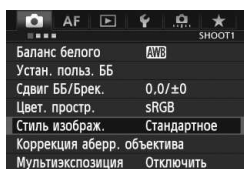

### 1 Выберите пункт [Стиль изображ.].

- В [1] выберите [Стиль изображ.], затем нажмите <SET>.
- ▶ Появится экран выбора стиля изображения.

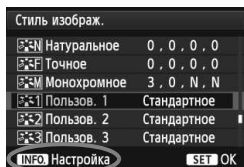

### 2 Выберите [Пользов. \*].

- Поверните диск <DISK>, чтобы выбрать [Пользов.\*], затем нажмите <INFO>.

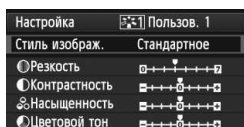

### 3 Нажмите кнопку <SET>.

- При выбранном пункте [Стиль изображ.] нажмите кнопку <SET>.

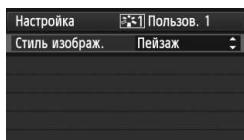

### 4 Выберите базовый стиль изображения.

- Диск <DISK> выберите базовый стиль изображения, затем нажмите кнопку <SET>.
- Чтобы настроить параметры стиля изображения, зарегистрированного в камере с помощью прилагаемого программного обеспечения EOS Utility, выберите стиль изображения здесь.

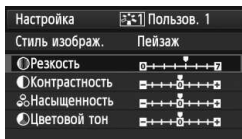

## 5 Выберите параметр.

- Дискон <☉> выберите, например, параметр [**Резкость**], затем нажмите <SET>.

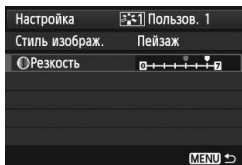

## 6 Задайте значение параметра.

- Дискон <☉> выполните требуемую настройку параметра, затем нажмите кнопку <SET>.  
 Подробные сведения см. в разделе «Настройка стиля изображения» на стр. 132-134.
- Для регистрации измененного стиля изображения нажмите кнопку <MENU>. Снова отображается экран выбора стиля изображения.
  - ▶ Базовый стиль изображения отображается справа от пункта [**Пользов. \***].
  - ▶ Если установки стиля изображения, зарегистрированного как [**Пользов. \***], изменены относительно установок базового стиля изображения, название стиля изображения будет отображаться синим цветом.

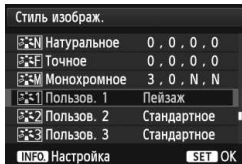

- Если для варианта [**Пользов. \***] уже зарегистрирован стиль изображения, то при изменении базового стиля изображения на шаге 4 зарегистрированные данные стиля изображения обнуляются.
- При выполнении команды [**Сброс всех настроек камеры**] (стр. 58) все [**Пользов. \***] настройки возвращаются к значениям по умолчанию. Из параметров стиля изображения, зарегистрированного в камере с помощью прилагаемого программного обеспечения EOS Utility, только измененные параметры вернутся к настройкам по умолчанию.

- Для использования настроенного стиля изображения необходимо перед съемкой выбрать [**Пользов. \***].
- Чтобы ознакомиться с процедурой регистрации стиля изображения в камере, см. «EOS Utility Инструкция по эксплуатации» (стр. 413).

# WB: Настройка баланса белого

Баланс белого (ББ) обеспечивает белый цвет белым областям. Обычно настройка <AWB> (Авто) обеспечивает правильный баланс белого. Если при настройке <AWB> не удастся получить естественные цвета, можно выбрать баланс белого в соответствии с источником света или настроить его вручную, произведя съемку белого объекта.

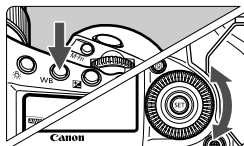

1 Нажмите кнопку <WB>. (ⓘ6)

2 Выберите баланс белого.

- Глядя на верхний ЖК-индикатор, поворачивайте диск <☉>.



Символ	Режим	Цветовая температура (Прибл. К: Кельвины)
<b>AWB</b>	Авто	3000–7000
	Дневной свет	5200
	Тень	7000
	Облачно, сумерки, закат	6000
	Лампы накаливания	3200
	Флуоресцентные лампы	4000
	Съемка со вспышкой	Автоматическая установка*
	Ручной (стр. 138)	2000–10000
	Цветовая температура (стр. 143)	2500–10000

\* Применяется при использовании вспышек Speedlite с функцией передачи информации о цветовой температуре. В противном случае будет установлено значение прибл. 6000К.

## Что такое баланс белого

Для человеческого глаза белый объект выглядит белым независимо от типа освещения. В случае цифровой камеры для получения белого цвета белых областей цветовая температура настраивается программным обеспечением. Эта настройка является основой цветокоррекции. В результате получаются естественные цвета изображений.



- Можно также установить баланс белого с помощью пункта [ 1: Баланс белого].
- Для установки персонального баланса белого выберите [PC-\*]. Процедуру установки персонального баланса белого см. в «EOS Utility Инструкция по эксплуатации».

## Ручной баланс белого

Ручной баланс белого позволяет вручную выбрать баланс белого для конкретного источника освещения с большей точностью. Выполняйте эту процедуру при том источнике света, который будет использоваться при съемке.

В камере можно зарегистрировать до пяти ручных настроек баланса белого.

Зарегистрированной настройке ручного баланса белого можно присвоить имя (подпись).



### **MENU** Регистрация ручного баланса белого

Существует два способа регистрации ручного баланса белого. Можно либо снять изображение и зарегистрировать его, либо зарегистрировать изображение, уже записанное на карту памяти.

#### ● Запись и регистрация ББ





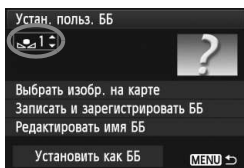

#### 1 Выберите [Устан. польз. ББ].

- На вкладке [ 1] выберите пункт [Устан. польз. ББ], затем нажмите кнопку <  >.





#### 2 Выберите номер ручного ББ для регистрации.

- Нажмите кнопку <  >.
- Дискон <  > выберите номер 1 – 5 для <  \* >, затем нажмите кнопку <  >.

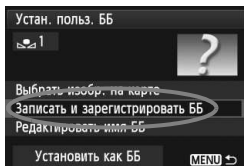
Данные ручного баланса белого будут зарегистрированы под выбранным номером.



#### 3 Выберите пункт [Записать и зарегистрировать ББ].

- Дискон <  > выберите пункт [Записать и зарегистрировать ББ], затем нажмите кнопку <  >.

▶ ЖК-дисплей отключится, и выбранный номер [ \* ] будет мигать на верхнем ЖК-индикаторе.

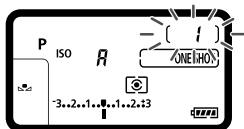

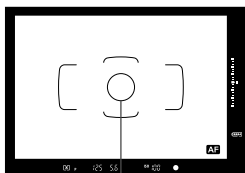

Круг точечного замера

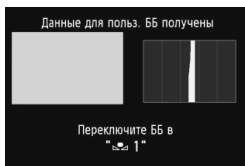

## 4 Сфотографируйте полностью белый объект.

- Плоский белый объект должен заполнять круг точечного замера.
- Сфокусируйтесь вручную и установите для белого объекта стандартную экспозицию.
- Можно задать любую установку баланса белого.
- ▶ Данные ручного баланса белого регистрируются в камере.
- Порядок использования данных ручного баланса белого см. в разделе «Выбор данных ручного баланса белого и съемка с их использованием» (стр. 141).



- Данные ручного баланса белого можно также зарегистрировать следующим образом:
  1. Нажмите кнопку <WB> и диском <☉> выберите вариант <☰> (стр. 137).
  2. Затем диском <☀> выберите номер, под которым нужно зарегистрировать ручной ББ.
  3. Нажмите кнопку <↔>.
    - На заднем ЖК-индикаторе мигает [ \* ].
  4. Сфотографируйте полностью белый объект в соответствии с инструкциями приведенного выше шага 4.
    - Данные ручного баланса белого будут зарегистрированы под выбранным номером.

При съемке изображения применяется зарегистрированный ручной баланс белого.

- Если экспозиция изображения сильно отличается от стандартной, то установка правильного баланса белого невозможна. Если на шаге 4 отображается сообщение [**Невозможно правильно установить ББ с выбранным изображением**], вернитесь к шагу 1 и повторите попытку.
- Снятое на шаге 4 изображение не записывается на карту памяти.
- 18-процентная серая карточка может обеспечить более точный баланс белого, чем белый объект.

## ● Выбор изображения на карте

Сначала снимите полностью белый объект в соответствии с шагом 4 в разделе «Запись и регистрация ББ» (стр. 138). Это записанное на карту памяти изображение можно затем использовать для регистрации ручного баланса белого. Процедура до шага 2 та же, что и в разделе «Запись и регистрация ББ».

**1 Выберите [Устан. польз. ББ].**

**2 Выберите номер ручного ББ для регистрации.**

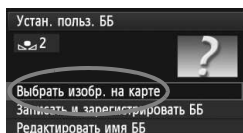

**3 Выберите пункт [Выбрать изобр. на карте].**

- Дискон <⊙> выберите пункт [Выбрать изобр. на карте], затем нажмите кнопку <SET>.
- ▶ Отображаются изображения, хранящиеся на карте памяти.

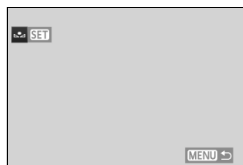

**4 Выберите изображение, которое будет использоваться для регистрации ручного баланса белого.**

- Дискон <⊙> выберите изображение для регистрации ручного баланса белого, затем нажмите кнопку <SET>.

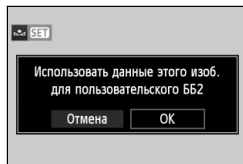

**5 Выберите [ОК].**

- Дискон <⊙> выберите [ОК], затем нажмите кнопку <SET>.
- ▶ Данные ручного баланса белого регистрируются в камере. Когда появится сообщение, нажмите кнопку <SET> для возврата на шаг 3.

**!** В шаге 4 невозможно выбрать следующие изображения: изображения, снятые при установленном стиле изображения [Монохромное], изображения с мультиэкспозицией или изображения, снятые на другую камеру.

**!** Для съемки с зарегистрированным ручным ББ следует сначала выбрать номер зарегистрированного ББ, а затем выполнить съемку (стр. 141).



## MENU Выбор данных ручного баланса белого и съемка с их использованием

Зарегистрированное изображение

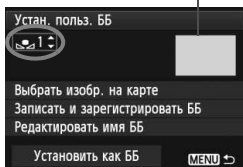

### 1 Выберите номер ручного баланса белого.

- На экране регистрации ручного баланса белого выберите номер зарегистрированного ручного баланса белого.

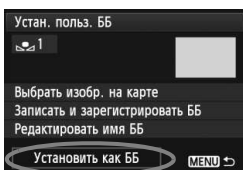

### 2 Выберите пункт [Установить как ББ].

- Дискон <O> выберите пункт [Установить как ББ], затем нажмите кнопку <SET>.
- ▶ Будет установлен зарегистрированный баланс белого <WB\*>.

### 3 Произведите съемку.

- ▶ Изображение будет снято с настройкой <WB\*>.



Номер ручного ББ можно также выбрать на верхнем ЖК-индикаторе. Нажмите кнопку <WB> и диском <O> выберите вариант <WB>. Затем диском <G> выберите требуемый номер ручного ББ.

## MENU Присвоение имени данным ручного баланса белого

Зарегистрированной настройке ручного баланса белого можно присвоить имя (подпись).

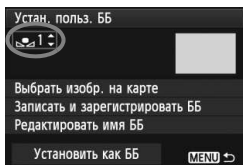

### 1 Выберите номер ручного баланса белого.

- На экране регистрации данных ручного баланса белого выберите номер ручного баланса белого, которому требуется назначить имя.

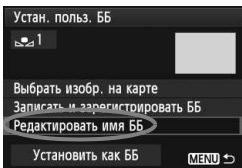

## 2 Выберите [Редактировать имя ББ].

- Дискон <⊙> выберите [Редактировать имя ББ] и нажмите <SET>.



## 3 Введите текст.

- Нажмите кнопку <Q> – текстовая палитра выделяется цветной рамкой. Можно вводить текст.
- Выберите нужный символ, перемещая курсор с помощью диска <⊙/☀> или <⊙>. Затем нажмите <SET> для ввода этого символа.
- Можно ввести до 20 символов.
- Чтобы удалить символ, нажмите кнопку <⏮>.

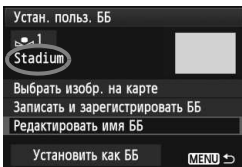

## 4 Выйдите из режима настройки.

- После ввода текста нажмите кнопку <MENU>.
- ▶ Имя сохраняется, и производится возврат к экрану шага 2. Введенное имя отображается под символом <⊙\*>.

Часто бывает удобно называть ручной баланс белого по месту съемки или по источнику освещения.

## **K** Установка цветовой температуры

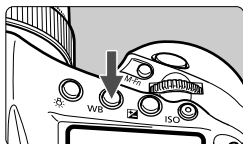

Можно задать числовое значение цветовой температуры для баланса белого в градусах Кельвина. Эта функция предназначена для опытных пользователей.



**1** Нажмите кнопку **<WB>**. (⊙6)



**2** Выберите вариант **<K>**.

- Глядя на верхний ЖК-индикатор, диском  выберите .



**3** Установите цветovou температуру.

- Дискон < > установите цветovou температуру.
- Цветовая температура устанавливается в диапазоне от 2500 до 10000 К с шагом 100 К.



- При установке цветовой температуры для искусственного источника освещения задайте коррекцию баланса белого (пурпурный или зеленый), если это необходимо.
- Если при настройке режима **[K]** используются показания имеющихся в продаже устройств для измерения цветовой температуры, сделайте пробные снимки и уточните настройку для компенсации различия показаний устройства для измерения цветовой температуры и цветовой температуры, измеренной камерой.



Можно также задать цветovou температуру в пункте **[K 1: Баланс белого]**.

## WB $\pm$ Коррекция баланса белого

Можно скорректировать установленный баланс белого. Эта коррекция будет иметь тот же эффект, что и использование имеющихся в продаже фильтров преобразования цветовой температуры или фильтров цветокомпенсации. Коррекция каждого цвета предусматривает его установку на один из девяти уровней. Эта функция предназначена для опытных пользователей, знакомых с использованием цветных компенсационных и конверсионных светофильтров.

### Коррекция баланса белого

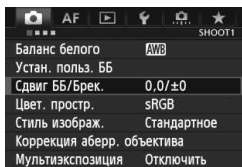

#### 1 Выберите [Сдвиг ББ/Брек.].

- На вкладке [1] выберите пункт [Сдвиг ББ/Брек.], затем нажмите кнопку <SET>.

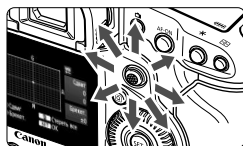

#### 2 Установите коррекцию баланса белого.

- Диск <WB> переместите метку «■» в требуемое положение.
- В обозначает синий цвет, А – янтарный, М – пурпурный и G – зеленый. Цвет будет откорректирован в соответствующем направлении.
- В правом верхнем углу индикатор «Сдвиг» показывает направление сдвига цветового баланса и величину коррекции.
- При нажатии кнопки <MENU> все настройки [Сдвиг ББ/Брек.] отменяются.
- Нажмите кнопку <SET>, чтобы выйти из режима настройки и вернуться в меню.

Пример настройки: A2, G1

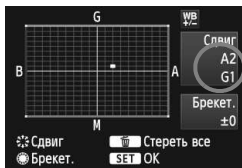

- При коррекции баланса белого в видоискателе и на верхнем ЖК-индикаторе появляется <WB>.
- Один уровень коррекции синего/желтого цветов эквивалентен приibl. 5 майредам фильтра преобразования цветовой температуры. (Майред: единица измерения, обозначающая плотность фильтра преобразования цветовой температуры).

## Автоматическая вилка баланса белого

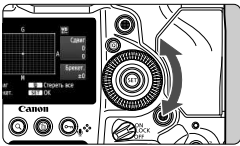

Сделав только один снимок, можно одновременно записать три изображения с различным цветовым балансом. На основе цветовой температуры текущего баланса белого производится съемка с вилкой в направлении синий/янтарный или пурпурный/зеленый. Это называется вилкой баланса белого (ББ-Брекет.). Вилка баланса белого возможна до  $\pm 3$  ступеней с шагом одна ступень.

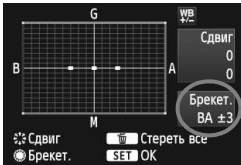

Сдвиг В/А,  $\pm 3$  уровня



### Установите величину вилки баланса белого.

- В шаге 2 процедуры коррекции баланса белого при повороте диска  вид метки «■» на экране изменяется на «■ ■ ■» (3 точки). Поворотом диска вправо устанавливается вилка В/А, а поворотом влево – вилка М/Г.
- ▶ Индикатор «**Брекет.**», расположенный справа, показывает направление сдвига цветовой температуры и величину коррекции.
- При нажатии кнопки  все настройки [Сдвиг ББ/Брек.] отменяются.
- Нажмите кнопку , чтобы выйти из режима настройки и вернуться в меню.

### Последовательность брекетинга

Вилка для этих изображений организована в следующей последовательности: 1. стандартный баланс белого, 2. сдвиг в сторону синего (В), 3. сдвиг в сторону янтарного (А) или 1. стандартный баланс белого, 2. сдвиг в сторону пурпурного (М) и 3. сдвиг в сторону зеленого (G).



- В режиме брекетинга баланса белого уменьшается максимальное количество кадров при серийной съемке, а количество оставшихся кадров уменьшается до приibl. 1/3 от обычного количества.
- В сочетании с вилкой баланса белого можно задать также коррекцию баланса белого и автоматический брекетинг (АЕВ). Если в сочетании с вилкой баланса белого задать АЕВ, во время съемки одного кадра записывается в сумме девять изображений.
- Так как для каждого кадра записываются три изображения, запись кадра на карту занимает больше времени.
- При настроенном брекетинге баланса белого, значок баланса белого мигает.
- Число кадров для брекетинга баланса белого можно изменить (стр. 321).
- «**Брек.**» обозначает вилку (брекетинг).

## MENU Автоматическая коррекция яркости и контрастности

Если изображения получаются темным или контрастность изображения низкая, контрастность и яркость изображения можно исправить автоматически. Эта функция называется Auto Lighting Optimizer (Автокоррекция яркости). Настройка по умолчанию – **[Стандартная]**. Для изображений JPEG коррекция выполняется в момент съемки изображения.

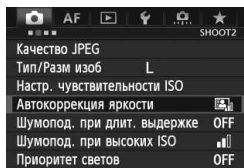

### 1 Выберите **[Auto Lighting Optimizer/ Автокоррекция яркости]**.

- На вкладке **[2]** выберите пункт **[Auto Lighting Optimizer/ Автокоррекция яркости]**, затем нажмите кнопку **<SET>**.

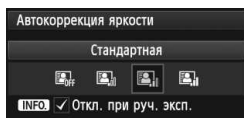

### 2 Выберите значение.

- Дискон **<DISKON>** выберите нужное значение, затем нажмите кнопку **<SET>**.

### 3 Произведите съемку.

- При необходимости изображение записывается со скорректированной яркостью и контрастностью.

- Если в меню **[2: Приоритет светов]** установлен на **[Разрешен]**, для функции Auto Lighting Optimizer (Автокоррекция яркости) автоматически будет установлен вариант **[Запрещена]** и эту настройку нельзя будет изменить.
- В зависимости от условий съемки возможно увеличение шумов.
- Если установлено любое другое значение, кроме **[Запрещена]**, и используется компенсация экспозиции или компенсация экспозиции вспышки для получения более темного снимка, изображение все равно может получиться светлым. Чтобы получить более темное изображение, установите для этого параметра значение **[Запрещена]**.
- Если установлен режим мультиэкспозиции (стр. 180), для Auto Lighting Optimizer (Автокоррекция яркости) будет установлено автоматически значение **[Запрещена]**. Когда съемка с мультиэкспозицией отменяется, Auto Lighting Optimizer (Автокоррекция яркости) возвращается к первоначальным настройкам.

В шаге 2 при нажатии кнопки **<INFO>** и удалении отметки из поля **<✓>** настройка **[Откл. при руч. эксп.]** функция Auto Lighting Optimizer (Автокоррекция яркости) может быть установлена в режиме **<M>**.

## MENU Настройки шумоподавления

### Шумоподавление при высоких ISO

Данная функция уменьшает шумы, возникающие на изображении. Хотя шумоподавление применяется при любых значениях чувствительности ISO, оно особенно эффективно при больших значениях чувствительности ISO. При низких значениях чувствительности ISO происходит еще большее уменьшение шумов в тенях.

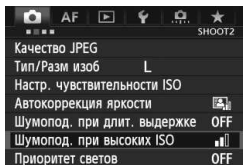

#### 1 Выберите [Шумопод. при высоких ISO].

- На вкладке [2] выберите [Шумопод. при высоких ISO], затем нажмите <SET>.

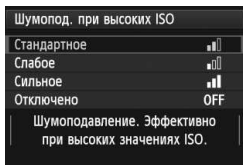

#### 2 Задайте требуемое значение.

- Поворачивая диск <DIAL>, выберите нужное значение шумоподавления, затем нажмите кнопку <SET>.
- ▶ Экран настройки закроется и повторно появится меню.

#### 3 Произведите съемку.

- Изображение будет записано с применением шумоподавления.



При воспроизведении RAW изображения в камере, эффект шумоподавления при высокой чувствительности ISO может быть едва заметным. Проверьте эффект шумоподавления с помощью программы Digital Photo Professional (входит в комплект поставки, стр. 410).

## Шумоподавление при длительной выдержке

Шумоподавление возможно для изображений, снятых с выдержкой в 1 с или более.

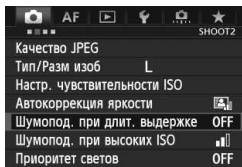

### 1 Выберите [Шумопод. при длит. выдержке].

- На вкладке [2] выберите [Шумопод. при длит. выдержке], затем нажмите <SET>.

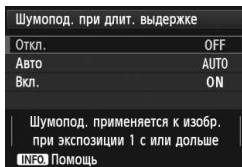

### 2 Задайте требуемое значение.

- Дискон <☉> выберите нужное значение, затем нажмите кнопку <SET>.
- ▶ Экран настройки закроется, и повторно появится меню.

#### ● [Авто]

Для выдержек длительностью 1 с или более шумоподавление производится автоматически при обнаружении шумов, характерных для длительных выдержек. Настройка [Авто] эффективна в большинстве случаев.

#### ● [Вкл.]

Шумоподавление производится для всех выдержек длительностью 1 с или более. Настройка [Вкл.] позволяет уменьшить шум, который не мог быть обнаружен при настройке [Авто].

### 3 Произведите съемку.

- Изображение будет записано с применением шумоподавления.





- При выбранных параметрах [**Авто**] или [**Вкл.**] после съемки изображения время обработки для уменьшения шумов может совпадать со временем экспонирования. Во время обработки для подавления шумов съемка возможна, пока максимальное количество снимков в серии, отображаемое на видоискателе, показывает «1» или больше.
- Изображения, снятые при чувствительности ISO 1600 или более, могут выглядеть более зернистыми при настройке [**Вкл.**], чем при настройках [**Откл.**] и [**Авто**].
- Сочетание настройки [**Вкл.**] и длительной выдержки во время съемки в режиме ЖКД-видоискателя служат причиной того, что при выполнении процедуры шумоподавления отобразится значок «**BUSY**». Съемка в режиме ЖКД-видоискателя станет невозможной до тех пор, пока не завершится процедура подавления шумов. (Съемка следующего изображения невозможна).

## MENU Приоритет светов

Переэкспонированные области светов можно уменьшить.

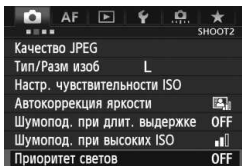

### 1 Выберите [Приоритет светов].

- На вкладке [M2], выберите [Приоритет светов], затем нажмите <SET>.

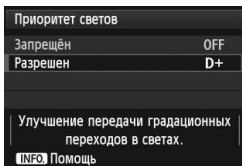

### 2 Выберите [Разрешен].

- Дискон <DISK> выберите пункт [Разрешен], затем нажмите кнопку <SET>.
- Показатели светлых областей снимка будут улучшены. Динамический диапазон расширяется в пределах от стандартного 18% серого до светлых областей. Переходы между оттенками серого и светлыми областями становятся более плавными.

### 3 Произведите съемку.

- Изображение будет записано с применением приоритета светов.

- При установке [Разрешен] функция Auto Lighting Optimizer (Автокоррекция яркости) (стр. 146) автоматически устанавливается в положение [Запрещена], и эту настройку невозможно изменить. При установке функции [Приоритет светов] в положение [Запрещён], the Auto Lighting Optimizer (Автокоррекция яркости) вернется к оригинальной настройке.
- При выборе [Разрешен], шум изображения может увеличиться несколько больше, чем при выборе [Запрещён].

В положении [Разрешен] диапазон составит ISO 200 – 51200 (ISO 200 – 25600 для видеосъемки). Кроме того, при включении приоритета светов на верхнем ЖК-индикаторе и в видоискателе отображается значок <D+>.

## MENU Коррекция периферийной освещенности объектива / Коррекция цветовой аберрации

Падение освещенности на периферии характерно для фотографий, снятых с помощью объективов, затемняющих углы изображения. Образование цветной полосы вдоль очертаний объекта съемки называется хроматической аберрацией. Обе аберрации могут быть исправлены. Для обоих видов коррекции установка по умолчанию - **[Разрешена]**.

### Коррекция периферийной освещенности

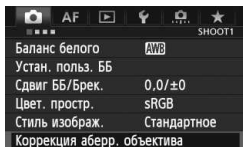

#### 1 Выберите **[Коррекция абerr. объектива]**.

- Во вкладке [ 1] выберите **[Коррекция абerr. объектива]**, затем нажмите < >.

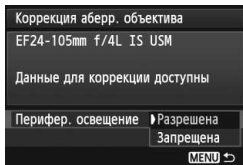

#### 2 Выберите значение.

- Убедитесь в том, что на экране для установленного объектива отображается сообщение **[Данные для коррекции доступны]**.
- Повернув диск < >, выберите **[Перифер. освещение]**, затем нажмите кнопку < >.
- Выберите пункт **[Разрешена]**, затем нажмите кнопку < >.
- Если отображается сообщение **[Данные для коррекции недоступны]**, см. раздел «О данных для коррекции объектива» на странице 153.

#### 3 Произведите съемку.

- Изображение будет записано со скорректированной периферийной освещенностью.



В зависимости от условий съемки на периферии изображения могут появляться шумы.



- Применяемая величина коррекции немного ниже максимальной величины коррекции, которую можно задать с помощью программы Digital Photo Professional (прилагаемое программное обеспечение, стр. 410).
- Чем выше чувствительность ISO, тем меньше величина коррекции.

## Коррекция цветовой аберрации

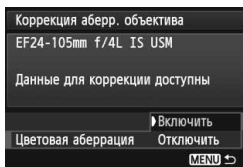

### 1 Выберите значение.

- Убедитесь в том, что на экране для установленного объектива отображается сообщение **[Данные для коррекции доступны]**.
- Повернув диск < >, выберите **[Цветовая аберрация]**, затем нажмите кнопку < >.
- Выберите пункт **[Включить]**, затем нажмите кнопку < >.
- Если отображается сообщение **[Данные для коррекции недоступны]**, см. раздел «О данных для коррекции для объектива» на следующей странице.

### 2 Произведите съемку.

- Изображение будет записано со скорректированной цветовой аберрацией.

При воспроизведении **RAW** изображения, снятого с коррекцией цветовой аберрации, изображение будет отображаться в камере без применения коррекции цветовой аберрации. Проверьте коррекцию цветовой аберрации с помощью программы Digital Photo Professional (входит в комплект поставки, стр. 410).

## О данных для коррекции для объектива

Камера уже содержит данные для коррекции периферийной освещенности и цветовой аберрации приблизительно для 25 объективов. При выбранном пункте [**Включить**] коррекция периферийной освещенности и цветовой аберрации применяется автоматически для любого объектива, данные для коррекции по которому были зарегистрированы в камере.

С помощью программы EOS Utility (входит в комплект поставки) можно проверить, по каким объективам в камере зарегистрированы данные для коррекции. Кроме того, можно зарегистрировать данные для коррекции для незарегистрированных объективов. Подробнее см. инструкции по работе с программным обеспечением в формате PDF на диске EOS Software Instruction Manuals Disk (CD-ROM) (стр. 413).

## Примечания касательно коррекции периферийной освещенности и цветовой аберрации



- Коррекцию нельзя применить к изображениям JPEG, снятым при настройке [**Отключить**].
- В случае использования объектива другого производителя (не Canon) для коррекции рекомендуется задать настройку [**Отключить**], даже если отображается сообщение [**Данные для коррекции доступны**].
- При использовании увеличения во время съемки в режиме ЖКД-видеоискателя коррекция периферийной освещенности и коррекция цветовой аберрации не будут отражены в изображении.



- Если эффект коррекции недостаточно заметен, увеличьте изображение и проверьте снова.
- Коррекция периферийной освещенности также применяется в том случае, если установлен экстендер.
- Если данные для коррекции, относящиеся к установленному объективу, не зарегистрированы в камере, результат будет тот же, что и при задании для коррекции значения [**Отключить**].
- Если для данного объектива нет информации о расстоянии съемки, величина коррекции уменьшается.

## MENU Создание и выбор папки

Можно свободно создать и выбрать папку, в которой требуется сохранять снимаемые изображения.

Делать это необязательно, так как папка для сохранения снимаемых изображений создается автоматически.

### Создание папки

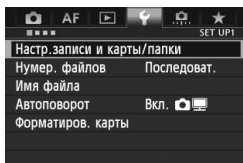

#### 1 Выберите [Настр.записи и карты/папки].

- Во вкладке [1] выберите [Настр.записи и карты/папки], затем нажмите кнопку <SET>.

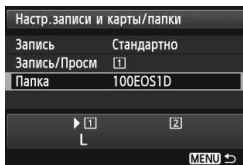

#### 2 Выберите пункт [Папка].

- Повернув диск <DISK>, выберите [Папка], затем нажмите кнопку <SET>.

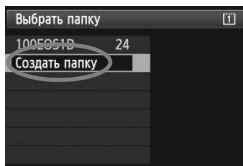

#### 3 Выберите пункт [Создать папку].

- Диск <DISK> выберите пункт [Создать папку], затем нажмите кнопку <SET>.

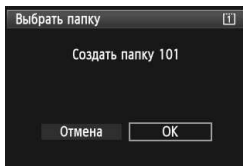



#### 4 Создайте новую папку.

- Диск <DISK> выберите [ОК], затем нажмите кнопку <SET>.
- ▶ Будет создана папка с номером, увеличенным на единицу.

## Выбор папки



- При отображении экрана выбора папки, повернув диск <  >, выберите требуемую папку, затем нажмите кнопку <  >.
- ▶ Выбирается папка, в которой будут сохраняться снимаемые изображения.
- Последующие снимаемые изображения записываются в выбранную папку.

### Сведения о папках

Например, имя папки «100EOS1D» начинается с трех цифр (номер папки), за которыми следуют пять алфавитно-цифровых символов. Папка может содержать до 9999 изображений (номера файлов 0001 - 9999). Когда папка заполнена, автоматически создается новая папка с порядковым номером, увеличенным на единицу. Кроме того, новая папка создается автоматически при выполнении ручного сброса (стр. 159). Можно создавать папки с номерами от 100 до 999.

### Создание папок с помощью персонального компьютера

При отображении на экране открытой карты памяти создайте новую папку с именем «DCIM». Откройте папку DCIM и создайте необходимое количество папок для сохранения и упорядочения изображений. Имя папки должно соответствовать формату «100ABC\_D». Первые три цифры соответствуют номеру папки от 100 до 999. Последние пять символов могут быть комбинацией прописных или строчных букв от А до Z, цифр и знака подчеркивания «\_». Знак пробела использовать невозможно. Кроме того, имена папок не могут содержать одинаковый трехзначный номер, например «100ABC\_D» и «100W\_XYZ», даже если буквенные части имен различаются.

## MENU Изменение имени файла

Имя файла состоит из четырех алфавитно-цифровых символов, за которыми следуют четырехзначный номер изображения (стр. 158) и расширение. Первые четыре алфавитно-цифровых символа задаются на заводе-изготовителе и являются уникальными для каждой камеры. Однако их можно изменить.

С помощью параметра «Польз. настр.1» можно изменить эти символы на требуемые и зарегистрировать их. С помощью параметра «Польз. настр.2» можно зарегистрировать три символа, а четвертый слева символ будет добавляться автоматически, указывая на размер файла.

Пример.  
**ВЕЗВ0001.JPG**

### Регистрация имени файла

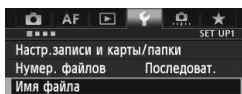

#### 1 Выберите [Имя файла].

- Во вкладке [1] выберите пункт [Имя файла], затем нажмите < [SET] >.

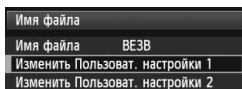

#### 2 Выберите [Изменить Пользоват. настройки\*].

- Дискон < [D] > выберите пункт [Изменить Пользоват. настройки\*], затем нажмите кнопку < [SET] >.

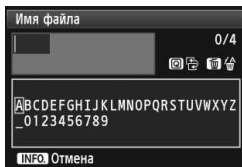

#### 3 Введите любые алфавитно-цифровые символы.

- Для параметра «Польз. настр.1» введите 4 символа. Для параметра «Польз. настр.2» введите 3 символа.
- Для удаления ненужного символа нажмите кнопку < [W] >.
- Нажмите кнопку < [Q] > – текстовая палитра выделяется цветной рамкой. Можно вводить текст.
- Выберите нужный символ, перемещая курсор [ ] с помощью диска < [D] / [D] > или < [D] >. Затем нажмите < [SET] > для ввода этого символа.

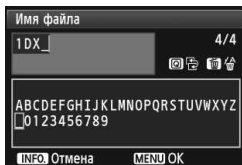



## 4 Выйдите из режима настройки.

- Введите требуемое количество алфавитно-цифровых символов, затем нажмите кнопку <MENU>.
- ▶ Регистрируется новое имя файла, и на экран снова выводится экран шага 2.

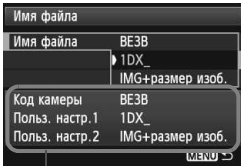

Настройки

## 5 Выберите требуемое имя файла.

- Дискон <DISK> выберите [Имя файла] и нажмите <SET>.
- Дискон <DISK> выберите зарегистрированное имя файла, затем нажмите кнопку <SET>.
- Если зарегистрирован параметр «Польз. настр.2», выберите «\*\*\* (3 зарегистрированных символа) + размер изоб.».

### О варианте «Польз. настр.2»

Если выбран вариант «\*\*\* + размер изоб.», зарегистрированный в параметре «Польз. настр.2», то при съемке изображения в качестве четвертого слева символа имени автоматически добавляется символ размера изображения. Символы размера изображения имеют следующие значения:

«\*\*\* L» = L, RAW

«\*\*\*M» = M1, M RAW

«\*\*\* N» = M2

«\*\*\*S» = S, S RAW

При передаче изображений на персональный компьютер в имя файла автоматически добавляется четвертый символ. Размер изображения можно определить, не открывая файла. Изображения RAW и JPEG можно различить по расширениям имени.

Первый символ не может быть символом подчеркивания «\_».

- Для изображений JPEG используется расширение «.JPG», для изображений RAW – «.CR2», а для видеофайлов – «.MOV».
- При видеосъемке с «Польз. настр.2», в качестве четвертого символа имени будет символ подчеркивания «\_».

## MENU Способы нумерации файлов

Четырехзначный номер файла аналогичен номеру кадра на пленке. Снятым изображениям присваиваются последовательные номера файлов от 0001 до 9999, и изображения сохраняются в одной папке. Можно изменить способ присвоения номеров файлам.

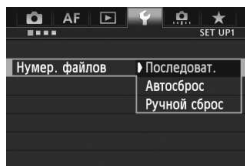

### 1 Выберите пункт [Нумер. файлов].

- На вкладке [1] выберите пункт [Нумер. файлов], затем нажмите кнопку <SET>.

### 2 Выберите способ нумерации файлов.

- Дискон <☉> выберите нужное значение, затем нажмите кнопку <SET>.

## Последоват.

**Последовательная нумерация файлов сохраняется даже после замены карты памяти или создания новой папки.**

Даже при замене карты памяти, создании новой папки или смене карты для записи изображений (например, [1] → [2]) нумерация сохраняемых файлов изображений последовательно продолжается до 9999. Это удобно, если требуется хранить изображения с номерами в диапазоне 0001–9999 с нескольких карт памяти в одной папке на персональном компьютере.

Если карта, установленная взамен предыдущей, или существующая папка уже содержит ранее записанные изображения, нумерация файлов новых изображений может продолжиться, начиная с последнего номера файла изображения, записанного ранее на карту памяти или в папку. Если требуется использовать последовательную нумерацию, необходимо каждый раз использовать вновь отформатированную карту памяти.

### Нумерация файлов после замены карты памяти

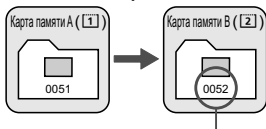

### Нумерация файлов после создания папки



Следующий последовательный номер файла

## Автосброс

**При замене карты памяти или создании новой папки нумерация файлов начинается с 0001.**

При замене карты памяти, создании новой папки или смене карты для записи изображений (например, [1] → [2]) нумерация сохраняемых файлов изображений продолжается последовательно с 0001. Это удобно, если изображения требуется систематизировать по картам памяти или папкам. Если карта, установленная взамен предыдущей, или существующая папка уже содержит ранее записанные изображения, нумерация файлов новых изображений может продолжиться, начиная с последнего номера файла изображения, записанного ранее на карту памяти или в папку. Если требуется сохранять изображения с нумерацией файлов, начинающейся с 0001, используйте каждый раз заново отформатированную карту.

**Нумерация файлов после замены карты памяти**

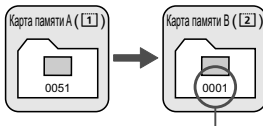

Нумерация файлов сбрасывается

**Нумерация файлов после создания папки**



## Ручной сброс

**Для возврата нумерации файлов к 0001 или начала нумерации файлов в новой папке с 0001**

При выполнении сброса нумерации файлов вручную автоматически создается новая папка и нумерация файлов изображений, сохраняемых в этой папке, начинается с 0001. Это удобно, если требуется, например, использовать отдельные папки для изображений, снятых вчера и снятых сегодня. После ручного сброса восстанавливается режим последовательной нумерации файлов или автоматический сброс. (Экран подтверждения ручного сброса не появляется).

❗ Если номер файла в папке 999 достигает 9999, съемка невозможна, даже если на карте памяти осталось свободное место. На ЖК-дисплее появится сообщение о необходимости замены карты. Замените карту.

## MENU Настройка данных об авторских правах

При указании данных об авторских правах, они добавляются к информации Exif об изображении.

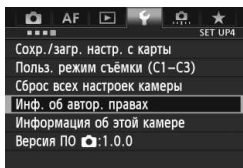

### 1 Выберите параметр [Инф. об автор. правах].

- На вкладке [4] выберите пункт [Инф. об автор. правах], затем нажмите кнопку <SET>.

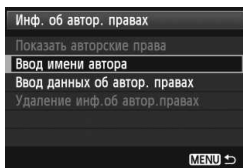

### 2 Выберите необходимые параметры.

- Дискон <☉> выберите параметр [Ввод имени автора] или [Ввод данных об автор. правах] и нажмите кнопку <SET>.

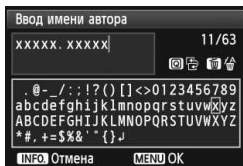

### 3 Введите текст.

- Нажмите кнопку <Q> – текстовая палитра выделяется цветной рамкой. Можно вводить текст.
- Выберите нужный символ, перемещая курсор с помощью диска <☉/☽> или <☼>. Затем нажмите <SET> для ввода этого символа.
- Можно ввести до 63 символов.
- Чтобы удалить символ, нажмите кнопку <☒>.

### 4 Выйдите из режима настройки.

- После ввода текста нажмите кнопку <MENU>.
- ▶ Имя сохраняется, и производится возврат к экрану шага 2.

## Просмотр данных об авторских правах.

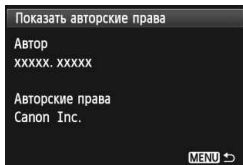

При выборе параметра [**Показать авторские права**] на шаге 2, приведенном на предыдущей странице, можно просмотреть введенную информацию в [**Автор**] и [**Авторские права**].

## Удаление информации об авторских правах

При выборе параметра [**Удаление инф.об автор.правах**] на шаге 2 можно удалить введенную информацию [**Автор**] и [**Авторские права**].



Ввести или проверить информацию об авторских правах можно также с помощью программы EOS Utility (входит в комплект поставки, стр. 410).

## MENU Установка цветового пространства

Диапазон воспроизводимых цветов называется цветовым пространством. В этой камере для отснятых изображений можно установить цветовое пространство sRGB или Adobe RGB. Для обычной съемки рекомендуется устанавливать пространство sRGB.

### 1 Выберите [Цвет. простр.].

- На вкладке [CAMERA 1] выберите пункт [Цвет. простр.], затем нажмите кнопку <SET>.

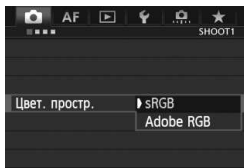

### 2 Задайте требуемое цветовое пространство.

- Выберите [sRGB] или [Adobe RGB], затем нажмите кнопку <SET>.

## Что такое Adobe RGB

Это цветовое пространство в основном используется для коммерческой печати и других производственных целей. Не рекомендуется использовать эту установку, если Вы не знакомы с обработкой изображений, пространством Adobe RGB и правилами Design rule for Camera File System 2.0 (Exif 2.21 или выше). На персональных компьютерах с профилем sRGB и принтерах, не поддерживающих стандарт Design rule for Camera File System 2.0 (Exif 2.21 или выше), изображение будет выглядеть очень блеклым. Поэтому необходима последующая программная обработка изображений.

- Если сделанная фотография была записана в цветовом пространстве Adobe RGB, то первым символом имени файла будет символ подчеркивания «\_».
- Профиль ICC не добавляется. Описание профилей ICC приводится в инструкции по работе с программным обеспечением на компакт-диске EOS Software Instruction Manuals Disk (стр. 413).

# 4

## Управление экспозицией

Выберите режим съемки в соответствии с объектом или целью съемки. Для получения требуемой экспозиции можно установить выдержку затвора и/или величину диафрагмы.

- Если нажать кнопку спуска затвора наполовину, а затем отпустить, значения экспозиции будут отображаться в видоискателе и на ЖК-индикаторе еще в течение 6 секунд. (ⓘ6).
- Сведения о функциях, настраиваемых в каждом режиме съемки, см. стр. 354.



Установите переключатель питания в положение <ON>.

# P: Программная автоэкспозиция

Выдержка и величина диафрагмы устанавливаются камерой автоматически в соответствии с яркостью объекта. Это называется программной автоэкспозицией.

\* <P> означает «Программа».

\* AE означает «Автоматическая экспозиция».

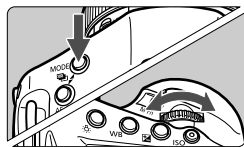

## 1 Установите режим съемки <P>.

- Нажмите кнопку <MODE> и диском <◀▶> или <⌚> выберите режим <P>.



## 2 Сфокусируйтесь на объект.

- Смотря в видоискатель, наведите выбранную точку автофокусировки на объект. Затем наполовину нажмите кнопку спуска затвора.
- ▶ По достижении фокусировки в правой нижней части видоискателя загорается индикатор подтверждения фокусировки <●> (режим Покадровый AF).
- ▶ Производится автоматическая установка выдержки затвора и величины диафрагмы, которые отображаются на верхнем ЖК-индикаторе и в видоискателе.



## 3 Проверьте изображение на дисплее.

- Если индикаторы выдержки и величины диафрагмы не мигают, будет установлена правильная экспозиция.

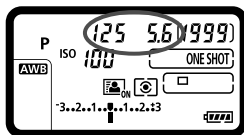



## 4 Произведите съемку.

- Выберите композицию кадра и полностью нажмите кнопку спуска затвора.



- Если мигают выдержка «30"» и максимальная величина диафрагмы, это означает недоэкспонирование. Увеличьте значение параметра чувствительности ISO для использования вспышки.



- Если мигают выдержка «8000» и минимальная величина диафрагмы, это означает переэкспонирование. Уменьшите чувствительность ISO или уменьшите количество света, проходящего через объектив, с помощью нейтрального фильтра (приобретается отдельно).



### Сдвиг программы

- В режиме Программа AE можно произвольно изменять комбинацию (программу) выдержки и диафрагмы, устанавливаемую камерой, сохраняя при этом постоянную экспозицию. Это называется сдвигом программы.
- Для использования этой возможности нажмите наполовину кнопку спуска затвора, затем поворачивайте диск  до появления на дисплее требуемой величины выдержки или диафрагмы.
- После съемки кадра режим сдвига программы автоматически отменяется.
- Сдвиг программы не может использоваться при съемке со вспышкой.

## ? Часто задаваемые вопросы

- **Индикатор подтверждения фокусировки <●> мигает, и фокусировка не производится.**  
Наведите центр рамки области автофокусировки на зону с хорошей контрастностью, затем наполовину нажмите кнопку спуска затвора (стр. 46). Если расстояние до объекта слишком мало, отодвиньтесь от него и повторите попытку.
- **Иногда подсвечиваются одновременно несколько точек автофокусировки.**  
Во всех этих точках автофокусировки обеспечена наводка на резкость. Если подсвечивается точка автофокусировки, наведенная на требуемый объект, можно производить съемку.
- **Индикатор подтверждения фокусировки <●> при этом не загорается.**  
В режиме AI Servo AF это означает, что камера постоянно фокусируется на движущемся объекте. (Хотя отображается индикатор статуса AF <AF>, индикатор подтверждения автофокусировки <●> не загорается.)  
Заметьте, что фиксация фокуса (стр. 67) не работает в режиме AI Servo AF.
- **При нажатии кнопки спуска затвора наполовину фокусировка на объект не производится.**  
Если переключатель режима фокусировки на объективе находится в положении <MF> (ручная фокусировка), установите его в положение <AF> (автофокусировка).
- **Отображаемые значения выдержки и диафрагмы мигают.**  
Так как освещенность недостаточна, снимок может получиться смазанным из-за сотрясения камеры. Рекомендуется использовать штатив или вспышку Canon Speedlite серии EX (стр. 190) (продается отдельно).
- **При использовании вспышки нижняя часть изображения получилась неестественно темной.**  
Установленная бленда объектива может перекрывать вспышку. Если объект расположен близко к камере, перед съемкой со вспышкой снимите бленду.

## Tv: Автоэкспозиция с приоритетом выдержки

В этом режиме пользователь устанавливает выдержку, а камера автоматически устанавливает величину диафрагмы для получения стандартной экспозиции в соответствии с яркостью объекта. Это называется автоэкспозицией с приоритетом выдержки. Меньшая выдержка позволяет получать резкое изображение движущихся объектов и при съемке динамичных сюжетов. Большая выдержка позволяет получить эффект размытия, создающий ощущение движения.

\* <Tv> означает «Значение времени».



Эффект размытия, создающий ощущение движения  
(Длинная выдержка) 1/30 с



Четкое изображение динамичного сюжета  
(Короткая выдержка) 1/2000 с



### 1 Установите режим съемки <Tv>.

- Нажмите кнопку <MODE> и диском <⚙️> или <☀️> выберите режим <Tv>.

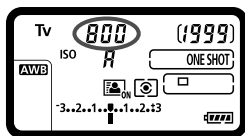

### 2 Установите требуемую выдержку.

- Глядя на верхний ЖК-индикатор, поворачивайте диск <⚙️>.

### 3 Сфокусируйтесь на объект.

- Нажмите кнопку спуска затвора наполовину.
- ▶ Диафрагма устанавливается автоматически.



### 4 Проверьте изображение на дисплее видоискателя и произведите съемку.

- Если индикатор величины диафрагмы не мигает, будет получена стандартная экспозиция.



- Если мигает индикатор максимальной величины диафрагмы, это означает недоэкспонирование. Поворачивая диск , увеличивайте выдержку, пока значение величины диафрагмы не перестанет мигать, либо увеличьте чувствительность ISO.



- Если мигает индикатор минимальной величины диафрагмы, это означает переэкспонирование. Поворачивая диск , уменьшайте выдержку, пока значение величины диафрагмы не перестанет мигать, либо уменьшите чувствительность ISO.



#### Индикация выдержки

Выдержки в пределах от «8000» до «4» обозначают знаменатель дроби, представляющей значение выдержки. Например, «125» соответствует 1/125 с. Кроме того, «0"5» означает 0,5 с, а «15"» означает 15 с.

## Av: Автоэкспозиция с приоритетом диафрагмы

В этом режиме пользователь устанавливает величину диафрагмы, а камера автоматически устанавливает выдержку для получения стандартной экспозиции в соответствии с яркостью объекта. Это называется автоэкспозицией с приоритетом диафрагмы. Большое диафрагменное число (меньшее отверстие диафрагмы) обеспечивает больший диапазон приемлемой фокусировки переднего и заднего планов. Напротив, меньшее диафрагменное число (большее отверстие диафрагмы) уменьшает диапазон приемлемой фокусировки переднего и заднего планов.

\* <Av> означает «Величина диафрагмы» (отверстие диафрагмы).



Размытый фон

(С меньшим диафрагменным числом: f/5.6)



Резкий передний и задний план

(С большим диафрагменным числом: f/32)

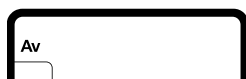

### 1 Установите режим съемки <Av>.

- Нажмите кнопку <MODE> и диском <☀> или <☺> выберите режим <Av>.

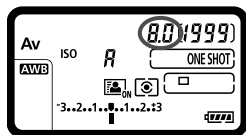

### 2 Установите требуемую диафрагму.

- Глядя на верхний ЖК-индикатор, поворачивайте диск <☀>.

### 3 Сфокусируйтесь на объект.

- Нажмите кнопку спуска затвора наполовину.
- ▶ Выдержка устанавливается автоматически.

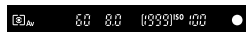

### 4 Проверьте изображение на дисплее видоискателя и произведите съемку.

- Если индикатор выдержки не мигает, будет получена стандартная экспозиция.



- Если мигает выдержка «30"», это означает недоэкспонирование. Поворачивая диск <img alt="Right arrow icon" data-bbox="605 150 645 165"/>, увеличивайте отверстие диафрагмы (уменьшайте диафрагменное число) до тех пор, пока мигание индикатора выдержки не прекратится, или увеличьте чувствительность ISO.



- Если мигают выдержка «8000», это означает переэкспонирование. Поворачивая диск <img alt="Left arrow icon" data-bbox="605 285 645 300"/>, уменьшайте величину диафрагмы (увеличивайте диафрагменное число) до тех пор, пока мигание не прекратится, или уменьшите чувствительность ISO.



### Индикация диафрагмы

Чем больше диафрагменное число, тем меньше диаметр отверстия диафрагмы. Отображаемые значения величины диафрагмы будут различаться в зависимости от объектива. Если на камере не установлен объектив, в качестве значения величины диафрагмы отображается «00».

## Предварительный просмотр глубины резкости

Величина диафрагмы изменяется только в момент съемки фотографии. В остальное время диафрагма остается открытой. Поэтому, когда Вы смотрите на сцену съемки через видоискатель или на ЖК-дисплее, глубина резкости будет выглядеть узкой.

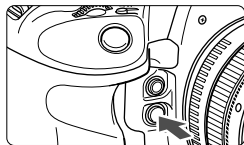

Нажав кнопку предварительного просмотра глубины резкости, можно привести диафрагму объектива в соответствие с текущей установкой и проверить глубину резкости.



- Большое диафрагменное число обеспечивает больший диапазон приемлемой фокусировки переднего и заднего планов. Однако изображение в видоискателе будет более темным.
- Эффект глубины резкости ясно виден на изображении при съемке в режиме ЖКД-видоискателя, если изменить величину диафрагмы, нажимая кнопку предварительного просмотра глубины резкости (стр. 201).
- При нажатой кнопке предварительного просмотра глубины резкости экспозиция фиксируется (Фиксация AE).

# M: Ручная установка экспозиции

В этом режиме пользователь самостоятельно устанавливает требуемые выдержку и величину диафрагмы. Для определения экспозиции ориентируйтесь на индикатор уровня экспозиции в видоискателе или используйте имеющиеся в продаже ручные экспонометры. Этот способ называется ручной установкой экспозиции. \* <M> означает «Ручной».



## 1 Установите режим съемки <M>.

- Нажмите кнопку <MODE> и диском <⚙️> или <⌚> выберите режим <M>.

Выдержка  
Диафрагма

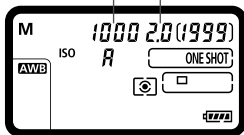

## 2 Установите выдержку и диафрагму.

- Для установки выдержки поворачивайте диск <⚙️>.
- Для установки диафрагмы поворачивайте диск <⌚>.
- Диафрагму можно также установить, нажав кнопку <☑> и затем поворачивая диск <⚙️> или <⌚>.
- Если не удастся установить выдержку или диафрагму, установите переключатель питания на <ON>, затем поверните диск <⚙️> или <⌚>.



## 3 Сфокусируйтесь на объект.

- Нажмите кнопку спуска затвора наполовину.
- ▶ Установленная экспозиция отобразится в видоискателе и на верхнем ЖК-индикаторе.
- Индикатор уровня экспозиции <█>, расположенный по правому краю видоискателя, отображает текущий уровень экспозиции относительно метки стандартной экспозиции <█>.



## 4 Установите экспозицию.

- Проверьте величину экспозиции и установите требуемую выдержку и величину диафрагмы.
- Если разница относительно стандартной экспозиции превышает  $\pm 3$  ступени, в конце индикатора уровня экспозиции отобразится  $\blacktriangle$  или  $\blacktriangledown$ .

## 5 Произведите съемку.

Если установлено «ISO авто», чувствительность ISO будет меняться автоматически так, чтобы обеспечить стандартную экспозицию при установленных значениях выдержки и диафрагмы. Поэтому, возможно, не удастся достичь желаемого эффекта экспозиции.

- Если в пункте меню [**2: Auto Lighting Optimizer/ 2: Автокоррекция яркости**], флажок в поле  $\checkmark$  для [**Откл. при руч. эксп.**] удален, эту функцию можно настроить в режиме  $\langle M \rangle$  (стр. 146).
- Если для уровня чувствительности ISO установлено «Авто» можно нажать кнопку  $\langle * \rangle$ , чтобы зафиксировать чувствительность ISO.
- После изменения композиции кадра на индикаторе уровня экспозиции (стр. 22) можно просмотреть разницу уровня экспозиции относительно показателей в тот момент, когда была нажата кнопка  $\langle * \rangle$ .



## Выбор режима замера

Можно выбрать один из четырех способов измерения яркости объекта.

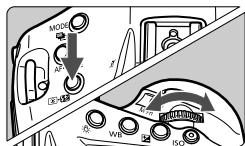

1 Нажмите кнопку  . (⓪6)

2 Выберите режим замера экспозиции.

- Глядя на верхний ЖК-индикатор, поворачивайте диск .

: **Оценочный замер**

: **Частичный замер**

: **Точечный замер**

: **Центрально-взвешенный усредненный замер**

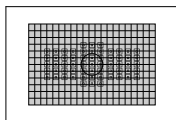

### **Оценочный замер**

Оценочный замер – это универсальный режим замера экспозиции в камере, подходящий для большинства объектов, даже в условиях контрольного света. Камера автоматически устанавливает экспозицию в соответствии со сценой.

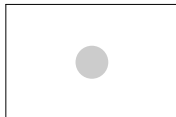

### **Частичный замер**

Удобен, когда фон значительно ярче снимаемого объекта из-за контрольного освещения и т.п. Частичный замер покрывает около 6,5% площади по центру кадра.

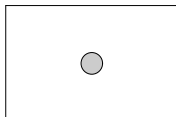

### **Точечный замер**

Предназначен для замера экспозиции определенной точки объекта или сцены. Замер экспозиции производится в центральной области, составляющей приблизительно 2,5% площади кадра.



### **Центрально-взвешенный замер**

Производится замер яркости в центре видоискателя с последующим усреднением для всей сцены.



Если функция [⓪1: Связь точечн.замер.с точ.AF] установлена на [Связ. с актив. точкой AF] (стр. 322), возможен точечный замер, связанный с любой из 61 точки автофокусировки.

## Многоточечный замер

Замер экспозиции в нескольких точках позволяет контролировать относительные уровни экспозиции в нескольких областях изображения и устанавливать экспозицию для достижения требуемых результатов. Многоточечный замер возможен в режимах **P/Tv/Av**.

**1 Установите точечный режим замера** [•].

**2 Нажмите кнопку <M-Fn>. (☉16)**

- Наведите круг точечного замера на область, в которой требуется измерить относительную экспозицию, затем нажмите кнопку <M-Fn>. Сделайте это для каждой области, которую необходимо измерить.
- ▶ По правому краю видоискателя отображается относительный уровень экспозиции для произведенного в соответствующей точке точечного замера. Точечные замеры будут усреднены и использованы для установки экспозиции.



- Ориентируясь на три отметки точечного замера на индикаторе величины экспозиции, можно задать компенсацию экспозиции для установки конечной экспозиции и достижения требуемого результата.



- Можно производить до восьми точечных замеров для одного снимка.
- Установка экспозиции, полученная в результате многоточечного замера, отменяется в следующих случаях:
  - По прошествии 16 секунд с момента последнего точечного замера.
  - При нажатии кнопки <MODE>, <AF-DRIVE>, <☉•☒>, <ISO>, <☒•☒>, <☒> или <WB>.
- Многоточечный замер все еще возможен, если [☉1: **Связь точечн.замер.с точ.АF**] установлена на [**Связ. с актив. точкой AF**] (стр. 322).





## Установка компенсации экспозиции

Компенсация экспозиции служит для получения более светлого изображения, то есть увеличения стандартной экспозиции, либо для получения более темного изображения, а значит уменьшения стандартной экспозиции, установленной камерой. Компенсацию экспозиции можно задать в режимах съемки **P/Tv/Av**. Хотя для компенсации экспозиции можно задать до  $\pm 5$  ступеней с шагом  $1/3$  ступени, индикатор компенсации экспозиции на верхнем ЖК-индикаторе и в видоискателе может отображать значение в пределах  $\pm 3$  ступеней. Если компенсация экспозиции превышает  $\pm 3$  ступени, рекомендуется устанавливать ее с помощью диска быстрого выбора (стр. 51).

### 1 Проверьте экспозицию.



- Нажмите кнопку спуска затвора () наполовину и проверьте индикатор уровня экспозиции.

### 2 Установите значение компенсации экспозиции.

- Глядя в видоискатель или на верхний ЖК-индикатор, поворачивайте диск .
- Если не удастся установить компенсацию экспозиции, установите переключатель питания в положение **<ON>**, затем поверните диск .
- ▶ При установке компенсации экспозиции в видоискателе отображается значок **<±>**.
- Для отмены компенсации экспозиции установите индикатор величины экспозиции  на метку стандартной экспозиции ( / ).

### 3 Произведите съемку.

Если в меню [**2: Auto Lighting Optimizer/2: Автокоррекция яркости**] (стр. 146) задано значение, отличное от **[Запрещена]**, изображение может выглядеть ярким, даже если установлена величина компенсации экспозиции вспышки, дающая затемненное изображение.

- Величина компенсации экспозиции сохраняется даже после установки переключателя питания в положение **<OFF>**.
- Установив компенсацию экспозиции, можно перевести переключатель питания в положение **<LOCK>**, чтобы предотвратить непреднамеренное изменение величины компенсации экспозиции.
- Если установленное значение компенсации экспозиции превышает  $\pm 3$  ступени, на индикаторе уровня экспозиции у крайних значений отобразится значок **<◀/▼>** или **<▶/▲>**.
- Установка также возможна с помощью нажатия кнопки  и поворота диска  или .

## Автоматический брекетинг экспозиции (АЕВ)

Автоматически изменяя выдержку или величину диафрагмы, камера снимает три последовательных кадра с экспозиционной вилкой шириной до  $\pm 3$  ступеней (величина устанавливается с шагом 1/3 ступени). Это называется автоматическим брекетингом (вилкой) по экспозиции (АЕВ). \* АЕВ означает «Автоматический брекетинг экспозиции».

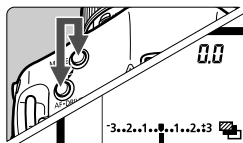

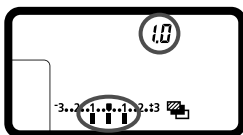

### 1 Одновременно нажмите кнопки <MODE> и <AF·DRIVE>. (☉)

- ▶ На верхнем ЖК-индикаторе отображается значок  и цифры «0.0».



### 2 Установите величину автоматического брекетинга экспозиции (АЕВ).

- Поворотом диска на  или  установите эту функцию.
- «1.0» — это приращение АЕВ, а  — это величина АЕВ.

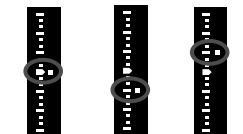

Стандартная экспозиция    Уменьшенная экспозиция    Увеличенная экспозиция

### 3 Произведите съемку.

- Изображения снимаются в следующей последовательности с использованием текущего режима драйва: стандартная экспозиция, уменьшенная экспозиция и увеличенная экспозиция.
- АЕВ не отменяется автоматически. Для отмены функции АЕВ установите приращение «0.0».



- При съемке с использованием АЕВ в видоискателе мигает значок , а на верхнем ЖК-индикаторе мигает значок .
- Если задан режим драйва  или , необходимо для каждого снимка три раза нажать кнопку спуска затвора. Если задан режим ,  или , при полном нажатии кнопки затвора, производится съемка серии из трех кадров, после чего камера прекращает съемку. Если задан режим  или , три кадра с использованием брекетинга снимаются с 10-секундной или 2-секундной задержкой.
- АЕВ можно установить в сочетании с компенсацией экспозиции.
- Если установленное значение АЕВ превышает  $\pm 3$  ступени, на индикаторе уровня экспозиции у крайних значений отображается значок  или .
- Использование АЕВ невозможно при съемке с длительной ручной выдержкой или вспышкой.
- Режим автоматического брекетинга экспозиции (АЕВ) отменяется автоматически при установке переключателя питания в положение **<OFF>** или при готовности вспышки к съемке.

## ✳ Фиксация экспозиции

Фиксацию автоэкспозиции следует использовать, если область фокусировки должна отличаться от области эксполамера или если требуется снять несколько кадров с одинаковой экспозицией. Для фиксации автоэкспозиции нажмите кнопку <✳>, затем измените композицию кадра и произведите съемку. Это называется фиксацией автоэкспозиции. Данный прием удобен при съемке с контрольным светом.

### 1 Сфокусируйтесь на объект.

- Нажмите кнопку спуска затвора наполовину.
- ▶ Отображается установка экспозиции.

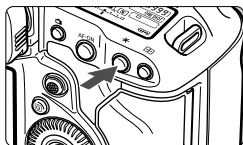

### 2 Нажмите кнопку <✳>. (☞6)



- ▶ В видоискателе загорается значок <✳>, указывая на то, что значение экспозиции зафиксировано (фиксация экспозиции).
- При каждом нажатии кнопки <✳> фиксируется текущее значение автоматической установки экспозиции.



### 3 Измените композицию кадра и произведите съемку.

- Индикатор величины экспозиции в режиме реального времени показывает зафиксированную экспозицию и текущую величину экспозиции.
- Если требуется сохранить фиксацию автоэкспозиции для съемки нескольких кадров, удерживайте нажатой кнопку <✳> и нажмите кнопку спуска затвора для съемки другого кадра.

## Работа функции фиксации автоэкспозиции

Режим замера (стр. 173)	Способ выбора точки автофокусировки (стр. 71)	
	Автоматический выбор	Ручной выбор
	Фиксация автоэкспозиции применяется в точке автофокусировки, в которой обеспечена наводка на резкость.	Фиксация автоэкспозиции применяется в выбранной точке автофокусировки.
	Фиксация автоэкспозиции применяется в центральной точке автофокусировки.	

\* Когда переключатель режима фокусировки на объективе установлен в положение <MF>, фиксация автоэкспозиции производится в центральной точке автофокусировки.



Фиксация экспозиции невозможна при использовании длительных ручных выдержек.

# Длительные ручные выдержки

Если установлена ручная длительная ручная выдержка, затвор остается открытым все время, пока кнопка спуска затвора удерживается полностью нажатой, и закрывается при отпускании кнопки спуска затвора. Длительные выдержки рекомендуется использовать при ночных съемках, съемке фейерверков, неба и других объектов, съемка которых требует длительной выдержки.

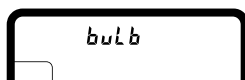

## 1 Установите режим съемки <buLb>.

- Нажмите кнопку <MODE> и диском <☀> или <☀> выберите режим <buLb>.

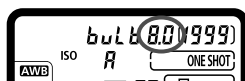

## 2 Установите требуемую диафрагму.

- Глядя на верхний ЖК-индикатор, поворачивайте диск <☀> или <☀>.

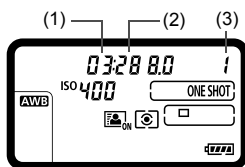

## 3 Произведите съемку.

- Экспонирование продолжается, пока кнопка спуска затвора удерживается нажатой.
- ▶ На верхнем ЖК-индикаторе отображается истекшее время экспонирования.  
1: мин., 2: с, 3: ч

При продолжительных выдержках шума на изображениях больше, чем обычно.

- Если [📷2: Шумопод. при длит. выдержке] установлено на [Авто] или [Вкл.], количество шумов, связанных с длительной выдержкой, можно сократить (стр. 148).
- Для ручных длительных выдержек рекомендуется использовать штатив и дистанционный переключатель RS-80N3 или контроллер ДУ с таймером TC-80N3 (оба приобретаются дополнительно) (стр. 179).

## Шторка окуляра

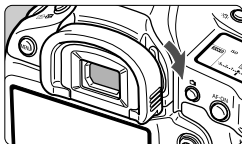

Если при съемке с автоспуском или с длительной выдержкой пользователь не смотрит в видоискатель, свет, попадающий через окуляр, может повлиять на определение экспозиции и сделать снимки более темными. Во избежание этого закройте окуляр, сдвинув рычаг шторки окуляра, как показано стрелкой. При съемке с использованием ЖКД-видоискателя или видеосъемке использовать шторку окуляра не требуется.

## Использование дистанционного переключателя

К камере можно подсоединить дистанционный переключатель RS-80N3, контроллер дистанционного управления с таймером TC-80N3 (оба приобретаются дополнительно) или любую дополнительную принадлежность для камер EOS с разъемом типа N3 и снимать с их помощью (стр. 357).

Порядок работы с дополнительными принадлежностями см. в соответствующих инструкциях по эксплуатации.

- 1 Откройте крышку разъемов камеры.
- 2 Подсоедините штекер к разъему дистанционного управления.

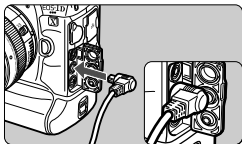

- Подсоедините штекер, как показано на рисунке.
- Для отсоединения штекера возьмитесь за серебристую часть штекера и потяните его.

# Мультиэкспозиция

Эта функция позволяет производить съемку, объединяя в одном изображении от двух до девяти экспозиций. Производя съемку с мультиэкспозицией в режиме ЖКД-видеоискателя (стр. 199), можно увидеть, как отдельные экспозиции объединяются во время съемки.

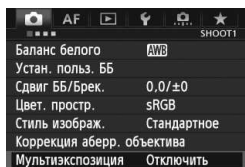

## 1 Выберите [Мультиэкспозиция].

- В разделе [**1**] выберите [Мультиэкспозиция] и нажмите <SET>.
- ▶ Отображается экран настройки мультиэкспозиции.

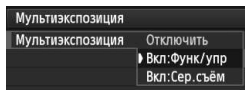

## 2 Настройте функцию [Мультиэкспозиция].

- Выберите [Вкл:Функ/упр] или [Вкл:Сер.съём], затем нажмите <SET>.
- Для прекращения съемки экспозиций выберите [Отключить].

### ● Вкл: Функ/упр (Приоритет функции и управления)

Этот вариант удобен, если Вы хотите снимать с несколькими экспозициями, проверяя результат по мере съемки. При серийной съемке скорость серийной съемки значительно уменьшится.

### ● Вкл: Сер.съём (Приоритет серийной съемки)

Создано для съемки с мультиэкспозицией движущегося предмета. Серийная съемка возможна, однако следующие функции во время съемки будут отключены: Просмотр меню, использование ЖКД-видеоискателя, просмотр сделанного снимка, воспроизведение изображений, отмена последнего изображения (стр. 185).

Также только изображения, снятые с мультиэкспозицией, будут сохранены. (Отдельные экспозиции, объединенные в изображение с мультиэкспозицией, не сохраняются).

- Если установлен брекетинг баланса белого или для [Уст. ЖВ  ] установлено значение [Видеозаписи], съемка с мультиэкспозицией невозможна.
- При съемке в режиме ЖКД-видеоискателя при настройках [Вкл:Сер.съём] съемка в режиме ЖКД-видеоискателя остановится автоматически после того, как будет сделан первый снимок. Начиная со второго снимка и далее, съемку необходимо производить, глядя в видеоискатель.



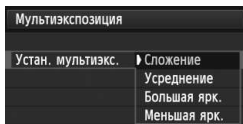

### 3 Настройте [Устан. мультиэксп.].

- Выберите желаемый метод управления мультиэкспозицией, затем нажмите < (SET) >.

#### ● Сложение

Экспозиция каждой отдельной экспозиции добавляется с накоплением. На основании показателя **[Кол-во экспозиций]** установите отрицательную компенсацию экспозиции. Обратитесь к базовому руководству ниже для установки отрицательной компенсации экспозиции. **Руководство по установке компенсации экспозиции для мультиэкспозиции.** Две экспозиции: -1 ступень, три экспозиции: -1,5 ступени, четыре экспозиции: -2 ступени



При включении обеих настроек **[Вкл:Функ./упр]** и **[Сложение]** изображение, видимое во время съемки, может содержать шумы. Однако по завершении съемки указанного числа экспозиций будет применено шумоподавление, и на конечном изображении с мультиэкспозицией шумов будет значительно меньше.

#### ● Усреднение

На основании показателя **[Кол-во экспозиций]** во время съемки с мультиэкспозицией отрицательная компенсация экспозиции устанавливается автоматически. При съемке нескольких экспозиций одной и той же сцены экспозиция фона предмета съемки контролируется автоматически и получает стандартное значение. Для изменения экспозиции каждой отдельной экспозиции, выберите **[Сложение]**.

#### ● Большая яркость/Меньшая яркость

Сравнивается яркость базового и добавляемого изображений в одной той же точке, и затем яркая (или темная) часть будет оставлена в изображении. Цвета могут быть смешаны в зависимости от частично перекрывающихся друг друга цветов и соотношения яркости (или затемненности) сравниваемых изображений.

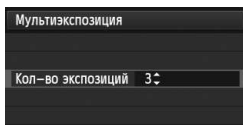

### 4 Задайте [Кол-во экспозиций].

- Поворачивая диск < (DISK) >, выберите число экспозиций, затем нажмите кнопку < (SET) >.
- Можно задать 2 до 9 экспозиций.

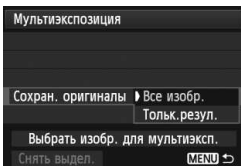

## 5 Укажите, какие изображения нужно сохранить.

- Для сохранения каждого экспонированного изображения и объединенного изображения с мультиэкспозицией выберите [**Все изобр.**], затем нажмите <SET>.
- Для сохранения только изображения с мультиэкспозицией выберите [**Тольк.резул.**], затем нажмите <SET>.

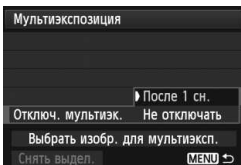

## 6 Выберите [Отключ. мультиэк.].

- Выберите [**После 1 сн.**] или [**Не отключать**], затем нажмите <SET>.
- При выборе [**После 1 сн.**] съемка с мультиэкспозицией отменяется автоматически по завершении съемки.
- При выборе [**Не отключать**] съемка с мультиэкспозицией продолжается, пока настройка в шаге 2 не будет изменена на [**Отключить**].

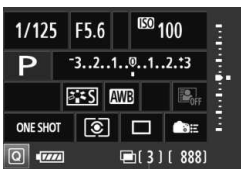

Оставшееся число экспозиций

## 7 Прозэкспонируйте первое изображение.

- ▶ Если выбрана настройка [**Вкл:Функ/упр**], снятое изображение отобразится.
- ▶ Значок <[ ]> будет мигать.
- Число оставшихся экспозиций отобразится справа в видоискателе и в скобках [ ] на экране.
- Нажав кнопку <[ ]>, можно просмотреть снятое изображение (стр. 185).

- Во время съемки с мультиэкспозицией функции Auto Lighting Optimizer (Автокоррекция яркости), приоритет светов, коррекция периферийной освещенности и коррекция цветовой аберрации будут отключены.
- Качество записи изображения, чувствительность ISO, стиль изображения, шумоподавление при высокой чувствительности ISO, цветовое пространство и др. устанавливаются для первой единичной экспозиции и будут установлены так же для последующих экспозиций.
- Если для параметра Стиль изображ. установлено значение [**Авто**], для съемки будет применяться стиль изображения [**Стандартное**].

## 8 Прозэкспонируйте последующие изображения.

- ▶ Если выбрана настройка [**Вкл:Функ./упр**], отобразится объединенное изображение с мультиэкспозицией.
- При съемке в режиме ЖКД-видеоискателя отобразятся изображения с мультиэкспозицией, объединенные до этого момента. Нажав кнопку <INFO.> можно отобразить только изображение в ЖКД-видеоискателе.
- После съемки указанного числа экспозиций съемка с использованием мультиэкспозиции будет отменена. При серийной съемке с нажатой кнопкой спуска затвора после съемки указанного числа ээкспозиций съемка прекратится.



- При съемке с мультиэкспозицией по мере увеличения числа экспозиций шумы на изображении, искажение цветов и полосы будет все более заметны. Также, поскольку количество шумов возрастает при использовании высокой чувствительности ISO, рекомендуется использовать более низкую чувствительность ISO.
- Если задан метод [**Сложение**], обработка изображения после многократного экспонирования займет некоторое время. Индикатор обращения к карте будет гореть дольше обычного.
- При съемке в режиме ЖКД-видеоискателя при настройках [**Вкл:Функ./упр**] и [**Сложение**] отображение предметов съемки в ЖКД-видеоискателе автоматически прекратится по завершении съемки с мультиэкспозицией.
- На шаге 8 яркость и шумы на изображении, снимаемом с помощью мультиэкспозиции, которое отображается при съемке с ЖКД-видеоискателем, будут отличаться от конечного изображения с мультиэкспозицией, предназначенного для записи.
- При включении обеих настроек [**Вкл:Сер.съем**] отпустите кнопку спуска затвора, когда заданное число экспозиций будут отсняты.
- Если после задания настроек мультиэкспозиции переключатель питания будет установлен в положение <OFF> или будет произведена замена аккумулятора, настройки мультиэкспозиции сбрасываются.
- Если вы во время съемки переключите режим съемки на <С1/С2/С3>, съемка с мультиэкспозицией будет прекращена.
- При установленной мультиэкспозиции или во время съемки с мультиэкспозицией невозможно использовать функции меню камеры, отображаемые серым цветом.
- При подключении камеры к ПК или к принтеру, установка мультиэкспозиции невозможна.



Если выбрана настройка [**Вкл:Функ/Упр**], во время съемки можно нажать кнопку <▶> для просмотра изображений, снятых с мультиэкспозиций на данный момент, или удалить последнюю единичную экспозицию (стр. 185).

## Объединение нескольких изображений, снимаемых с помощью мультиэкспозиции, с изображением, записанным на карту

В качестве первого единичного экспонированного изображения можно выбрать фотографию на карте памяти. Оригинал выбранного изображения не будет изменен.

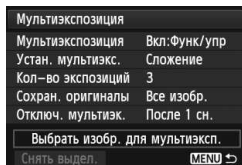

**Вы можете выбрать только RAW изображение.** Невозможно выбрать изображения M RAW/S RAW или JPEG.



### 1 Выберите [Выбрать изобр. для мультиэксп.].

- Выберите [Выбрать изобр. для мультиэксп.], затем нажмите <  >.
- ▶ Отображаются изображения, хранящиеся на карте памяти.

### 2 Выберите изображение.

- Дискон <  > выберите изображение, которое будет использоваться в качестве первой единичной экспозиции, затем нажмите кнопку <  >.
- Повернув диск <  >, выберите [ОК].
- ▶ Номер файла выбранного изображения будет отображен в нижней части экрана.

### 3 Произведите съемку.

- После того, как первое изображение выбрано, число оставшихся экспозиций [Кол-во экспозиций] сократится на 1. Например, если [Кол-во экспозиций] равно 3, Вы можете произвести еще 2 экспозиции.

- Изображения, при съемке которых функция приоритета светов была установлена на [Разрешен], или с добавленной информацией о кадрировании (стр. 331), нельзя выбрать в качестве первой единичной экспозиции.
- Auto Lighting Optimizer (Автокоррекция яркости), коррекция периферийной освещенности и коррекция цветовой аберрации будут отключены, вне зависимости от настроек RAW изображения, выбранного в качестве первой единичной экспозиции.
- Чувствительность ISO, стиль изображения, шумоподавление при высокой чувствительности ISO, цветовое пространство и др., заданные для первой RAW экспозиции, будут также применены для последующих экспозиций.
- Если стиль изображения первого RAW изображения установлен на [Авто], для последующих изображений будет применяться стиль [Стандартное].
- Невозможно выбрать изображение, снятое на другую камеру.



- Можно выбрать **RAW** изображение с мультиэкспозицией.
- Если выбрать [**Снять выдел.**], выбор изображения будет отменен.

## Проверка и удаление многократных экспозиций во время съемки

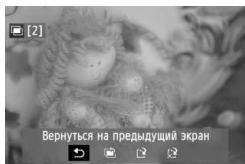

Если выбрана настройка [**Вкл:Функ/упр**] и указанное число экспозиций еще не отснято, можно нажать кнопку <▶> для просмотра объединенных изображений с мультиэкспозицией, сделанных к этому моменту. Можно просмотреть экспозицию и общий вид изображения. (Это невозможно сделать при установке [**Вкл:Сер.съём**]). При нажатии кнопки <⏏> будут выведены на экран операции, возможные при съемке с мультиэкспозицией.

Операции	Описание
Вернуться на предыдущий экран	Эти операции исчезнут, и снова появится экран, отображавшийся до нажатия кнопки <⏏>.
Отменить последнее изображение	Удаление последнего снятого изображения (сделайте еще один снимок). Число оставшихся экспозиций увеличится на 1.
Сохранить и выйти	При настройке [ <b>Сохран. исх. изобр.: Все изобр.</b> ] все единичные экспозиции и объединенное изображение с мультиэкспозицией будут сохранены перед выходом. При настройке [ <b>Сохран. исх. изобр.: Тольк.резул.</b> ] только объединенное изображение с мультиэкспозицией будет сохранено перед выходом.
Выход без сохранения	Ни одно из изображений не сохраняется перед выходом.



Во время съемки с мультиэкспозицией можно просматривать только изображения, снятые с мультиэкспозицией.

## ? Часто задаваемые вопросы

### ● Существуют ли ограничения на качество записи изображений?

Могут быть выбраны любые настройки качества записи изображений JPEG. Если задано **M RAW** или **S RAW**, объединенное изображение с мультиэкспозицией будет изображением **RAW**.

Установка уровня качества записываемых изображений	Единичная экспозиция	Объединенное изображение с мультиэкспозицией
JPEG	JPEG	JPEG
<b>RAW</b>	<b>RAW</b>	<b>RAW</b>
<b>M RAW / S RAW</b>	<b>M RAW / S RAW</b>	<b>RAW</b>
<b>RAW + JPEG</b>	<b>RAW + JPEG</b>	<b>RAW + JPEG</b>
<b>M RAW / S RAW + JPEG</b>	<b>M RAW / S RAW + JPEG</b>	<b>RAW + JPEG</b>

### ● Могут ли объединить изображения, записанные на карту?

С помощью функции **[Выбрать изобр. для мультиэксп.]** в качестве первого единичного экспонированного изображения можно выбрать фотографию на карте памяти (стр. 184). Обратите внимание, что объединить несколько изображений, записанных на карту памяти, невозможно.

### ● Возможно ли мультиэкспонирование при съемке в режиме ЖКД-видеоискателя?

При заданной настройке **[Вкл.:Функ./упр]** можно применять мультиэкспозицию при съемке в режиме ЖКД-видеоискателя (стр. 199).

### ● Какие номера файлов используются для сохранения объединенных снимков с мультиэкспозицией?

Если в настройках задано сохранение всех изображений, номером файла объединенного изображения с мультиэкспозицией будет серийный номер, следующий за номером файла последней единичной экспозиции, использовавшейся для создания объединенного изображения с мультиэкспозицией.

### ● Может ли во время съемки с мультиэкспозицией произойти отключение питания камеры?

Если функция **[⚡ 2: Автоотключение]** не установлена на **[Запрещено]**, питание будет отключено автоматически через 30 минут, если камера не используется. Если произойдет автоотключение, съемка с использованием мультиэкспозиции завершится, и настройки мультиэкспозиции будут сброшены. Если время автоотключения наступит в соответствии с установками камеры до запуска мультиэкспозиционной съемки, настройки мультиэкспозиции будут сброшены.

# Блокировка зеркала

Хотя съемка с автоспуском или дистанционным переключателем может предотвратить сотрясение камеры, использование блокировки зеркала в верхнем положении для исключения вибрации камеры (удара зеркала) может также оказаться полезным при съемке с супертелеобъективом или при макросъемке.

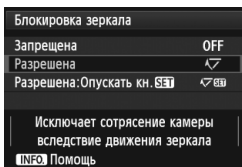

## 1 Установите [Блокировка зеркала].

- На вкладке [3] выберите [Блокировка зеркала], затем нажмите <SET>.
- Выберите [Разрешена] или [Разрешена: Опускать кн. SET], затем нажмите <SET>.

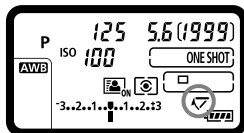



## 2 Сфокусируйтесь на объект, затем полностью нажмите кнопку спуска затвора.

- ▶ Зеркало поднимается в верхнее положение, и значок <✓> начнет мигать на верхнем ЖК-индикаторе.

## 3 Еще раз полностью нажмите кнопку спуска затвора.

- ▶ Производится съемка.
- При установке [Разрешена] зеркало опустится сразу после съемки.
- При установке [Разрешена: Опускать кн. SET] зеркало после съемки останется зафиксированным в верхнем положении. Для отмены блокировки зеркала нажмите кнопку <SET>.

-  ● При очень ярком освещении, например, на пляже или на снежном склоне в солнечный день, производите съемку сразу же после блокировки зеркала.
- Не направляйте камеру на солнце. Шторки затвора могут покоробиться от солнечного тепла и выйти из строя.
- При одновременном использовании автоспуска и блокировки зеркала в комбинации с длительной ручной выдержкой удерживайте кнопку спуска затвора полностью нажатой на все время задержки автоспуска + время ручной длительной выдержки. Если отпустить кнопку спуска затвора во время обратного отсчета автоспуска, будет слышен звук срабатывания затвора, но съемка не производится.
- Во время использования функции блокировки зеркала отключаются настройки функций съемки, операции меню и т.п.

-  ● Если установлено значение **[Разрешена]**, производится покадровая съемка, даже если выбран режим серийной съемки. Если установлено значение **[Разрешена:Опускать кн. SET]**, применяется установленное значение режима драйва.
- При включенной блокировке зеркала можно также использовать автоспуск.
- По истечении 30 секунд после блокировки зеркало возвращается вниз самостоятельно. Повторное полное нажатие кнопки спуска затвора снова блокирует зеркало в верхнем положении.
- Снимать со включенной блокировкой зеркала рекомендуется со штатива и с дистанционным переключателем RS-80N3 (приобретается дополнительно) или контроллером дистанционного управления с таймером TC-80N3 (приобретается дополнительно) (стр. 179).



# 5

## Съемка со вспышкой

В этой главе рассматривается порядок съемки с использованием вспышек Speedlite серии EX, предназначенных для камер EOS (приобретаются отдельно), или вспышек других производителей, а также установка функций вспышки на экране меню камеры.

## ⚡ Съемка со вспышкой

### Вспышки Speedlite серии EX, предназначенные для камер EOS

При использовании вспышки Speedlite серии EX (приобретаются отдельно) фотографировать так же легко и просто, как при обычной съемке без вспышки.

**Подробнее см. в инструкции по эксплуатации вспышки Speedlite серии EX.** Данная камера является камерой типа A, которая может использовать все функции вспышек Speedlite серии EX. Чтобы установить функции вспышки и пользовательские функции вспышки с помощью меню камеры, см. стр. 193-198.



Вспышки Speedlite, устанавливаемые на горячий башмак



Вспышки Macro Lites

#### ● Фиксация FE

Эта функция позволяет получить нужную экспозицию вспышки для отдельной части объекта. Наведите центр видоискателя на объект, а затем нажмите кнопку  $\langle M-Fn \rangle$  на камере и произведите съемку.

#### ● Компенсация экспозиции вспышки

Величина компенсации экспозиции вспышки устанавливается таким же образом, как и обычная компенсация экспозиции. Для компенсации экспозиции можно задать до  $\pm 3$  ступеней с шагом  $1/3$  ступени. Нажмите кнопку  $\langle \text{☉} \cdot \text{☉} \rangle$  камеры и, глядя на верхний ЖК-индикатор или в видоискатель, поворачивайте диск  $\langle \text{☉} \rangle$ .

 Если в меню [📷2: Auto Lighting Optimizer/📷2: Автокоррекция яркости] (стр. 146) задано значение, отличное от [Запрещена], изображение может выглядеть светлым, даже если установлена величина компенсации экспозиции вспышки, достаточная для получения затемненного изображения.

 Если автофокусировка затруднена, внешняя вспышка Speedlite для камер EOS может автоматически давать луч подсветки для автофокусировки.

## Использование вспышек Canon Speedlite других серий (не EX)

- В случае со вспышками Speedlite серии EZ/E/EG/ML/TL в режиме автовспышки TTL или A-TTL вспышка срабатывает только на полной мощности.

Установите в камере режим съемки <M> (ручная установка экспозиции) или <Av> (автоэкспозиция с приоритетом диафрагмы) и перед съемкой установите значение диафрагмы.

- При использовании вспышки Speedlite, в которой предусмотрен режим ручной вспышки, снимайте в этом режиме.

## Использование вспышек других производителей

### Выдержка синхронизации

Камера обеспечивает синхронизацию с компактными вспышками других производителей (не Canon) при выдержке 1/250 с и более длительных выдержках. При использовании больших студийных вспышек, обладающих большей длительностью срабатывания по сравнению с компактными вспышками, установите выдержку синхронизации в диапазоне от 1/125 до 1/30 с. Перед съемкой обязательно проверьте синхронизацию со вспышкой.

### Разъем внешней синхронизации (PC)

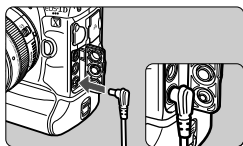

- Разъем PC камеры можно использовать со вспышками, оснащенными кабелем синхронизации. Во избежание случайного отсоединения разъем внешней синхронизации снабжен резьбой.
- Для разъема PC камеры полярность не имеет значения. Можно использовать любой кабель синхронизации, независимо от его полярности.

### Предупреждения, касающиеся съемки в режиме ЖКД-видеоискателя

При использовании вспышек сторонних производителей для съемки в режиме ЖКД-видеоискателя установите [📷4: Бесшум.с ЖКД-вид.] на [Запрещено] (стр. 208). Если установлено значение [Режим 1] или [Режим 2], вспышка не сработает.

- ⚠ При использовании с камерой вспышки или какой-либо принадлежности вспышки, предназначенной для камеры другой марки, нормальная работа камеры не гарантируется, возможны сбои.
- Не подключайте к установленному на камере разъему внешней синхронизации вспышки с напряжением питания 250 В или более.
- Не устанавливайте на горячий башмак камеры высоковольтную вспышку. Она может не сработать.

📄 Вспышка, установленная на горячий башмак камеры, и вспышка, подключенная к разъему внешней синхронизации (PC), могут использоваться одновременно.

### 📄 Замеряемая вручную компенсация экспозиции вспышки

Данный режим нужен для съемки со вспышкой с близкого расстояния, когда необходимо вручную установить мощность вспышки. Пользуйтесь 18% серой карточкой и вспышкой Speedlite серии EX, имеющей режим ручной вспышки. Выполните приведенные ниже инструкции.

1. Установите параметры камеры и вспышки Speedlite.
  - Установите на камере режим съемки **<M>** или **<Av>**.
  - Установите на вспышке Speedlite ручной режим.
2. Сфокусируйтесь на объект.
  - Сфокусируйтесь вручную.
3. Установите 18% серую карточку.
  - Установите серую карточку на место объекта.
  - Серая карточка должна закрывать весь круг точечного замера в центре видоискателя.
4. Нажмите кнопку **<M-Fn>**. (☞16)
5. Установите величину экспозиции вспышки.
  - Вручную настройте мощность вспышки Speedlite и величину диафрагмы камеры таким образом, чтобы величина экспозиции вспышки совпала с указателем стандартной экспозиции.
6. Произведите съемку.
  - Уберите серую карточку и произведите съемку.

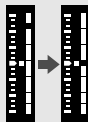

## MENU Настройка вспышки

Для вспышек Speedlite серии EX, совместимых с функцией настройки вспышки, можно использовать экран меню камеры для настройки функций вспышки Speedlite и пользовательских функций.

**Установите вспышку Speedlite на камеру и включите ее.**

Для получения дополнительной информации обратитесь к инструкции по эксплуатации вспышки Speedlite.

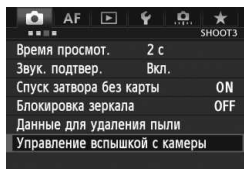

### 1 Выберите [Управление вспышкой с камеры].

- На вкладке [M3] выберите пункт [Управление вспышкой с камеры], затем нажмите кнопку <SET>.
- ▶ Появится экран управления внешней вспышкой Speedlite.

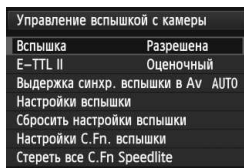

### 2 Выберите пункт меню.

- Выберите параметр, который необходимо задать, затем нажмите кнопку <SET>.

#### [Вспышка]

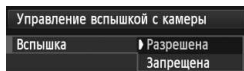

Для получения возможности съемки со вспышкой выберите пункт [Разрешена]. Чтобы пользоваться только вспомогательным лучом света для автофокусировки выберите пункт [Запрещена].

#### [E-TTL II]

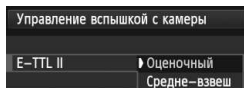

Для получения обычной экспозиции вспышки установите значение [Оценочный]. Если установлено значение [Средне-взвеш], экспозиция вспышки усредняется для всей замеряемой сцены. Может потребоваться компенсация экспозиции вспышки. Эта настройка предназначена для опытных пользователей.

**[Выдержка синхр. вспышки в Av]**

Выдержка синхр. вспышки в Av	
Авто	AUTO
1/250–1/60 с (авто)	1/250 –1/60 А
1/250 с (фиксированная)	1/250
INFO Помощь	

Задаёт выдержку синхронизации вспышки в режиме автоэкспозиции (**Av**).

- **AUTO: Авто**

Выдержка синхронизации вспышки устанавливается автоматически в диапазоне от 1/250 с до 30 с в соответствии с яркостью внешнего освещения. Также может использоваться синхронизация вспышки при короткой выдержке.

- <sup>1/250</sup><sub>-1/60</sub>А: **1/250–1/60 с (авто)**

Предотвращает автоматическую установку длительной выдержки в условиях низкой освещенности. Это удобно для предотвращения смазывания объекта вследствие сотрясения камеры. Однако, хотя объект будет надлежащим образом экспонирован вспышкой, фон получится темным.

- 1/250: **1/250 с (фиксированная)**

Выдержка синхронизации вспышки фиксируется на значении 1/250 с. Это позволит предотвратить смазывание объекта вследствие сотрясения камеры более эффективно, чем при установке **[1/250-1/60 с (авто)]**. Однако при низкой освещенности задний план снимаемого объекта будет выглядеть более темным, чем при установке **[1/250-1/60 с (авто)]**.

ⓘ Если установлены значения **[1/250-1/60 с (авто)]** или **[1/250 с (фиксированная)]**, высокоскоростная синхронизация невозможна в режиме **<Av>**.

## [Настройки вспышки]

Информация на экране и доступные функции будут различаться в зависимости от модели вспышки Speedlite, текущего режима вспышки, установленных пользовательских функций вспышки и т.д.

Для получения дополнительной информации обратитесь к инструкции по эксплуатации вспышки Speedlite.

### Образец экрана

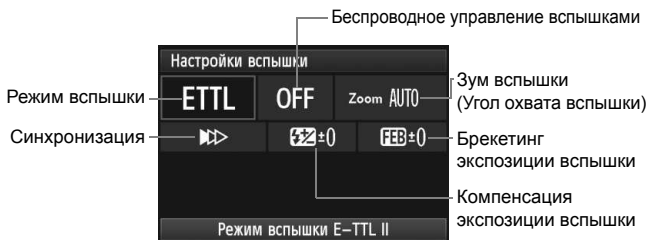

### ● Режим вспышки

Можно выбрать режим вспышки, подходящий для конкретных условий съемки со вспышкой.

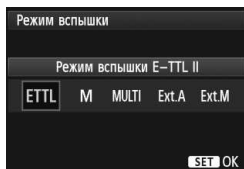

#### [Режим вспышки E-TTL II]

стандартный режим вспышек Speedlite серии EX для автоматической съемки со вспышкой.

[Ручной режим] позволяет самостоятельно задавать значение [Мощность вспышки].

Сведения о других режимах вспышки см. в инструкции по эксплуатации вспышки Speedlite.

## ● Беспроводное управление вспышками

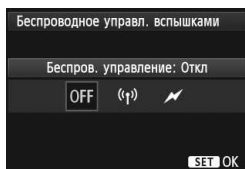

Беспроводная (множественная) съемка со вспышкой возможна при помощи радио или оптической передачи. Подробные сведения о работе беспроводной вспышки см. в инструкции по эксплуатации вспышки Speedlite.

## ● Зумирование вспышки (Угол освечивания вспышки)

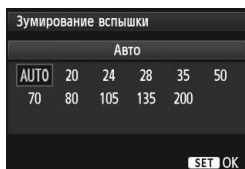

Головка вспышек Speedlite оснащена зумом, что позволяет задавать для вспышки различный угол освечивания. Обычно выбирается пункт **[AUTO]**, так чтобы камера автоматически устанавливала угол освечивания, соответствующий фокусному расстоянию объектива.

## ● Синхронизация

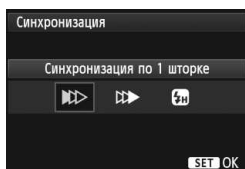

В обычных условиях для этого пункта задается значение **[Синхронизация по 1 шторке]**, так чтобы вспышка срабатывала сразу после начала экспозиции.

Если выбран пункт **[Синхронизация по 2 шторке]**, вспышка срабатывает перед самым закрытием затвора. В комбинации с синхронизацией вспышки при длительной выдержке можно получить на снимке след от источников света, например от фар автомобиля ночью. При синхронизации по 2 шторке будут срабатывать две вспышки: один раз при полном нажатии кнопки спуска затвора, и один раз непосредственно перед окончанием экспозиции.

Если выбран пункт **[Высокоскоростная синхронизация]**, вспышку можно использовать при любой выдержке. Это особенно эффективно для портретной съемки с использованием заполняющей вспышки, когда предпочтение отдается настройкам диафрагмы.



## ● Компенсация экспозиции вспышки

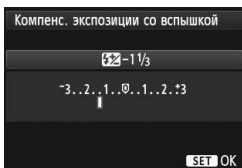

Может быть выполнена та же настройка, что и «Компенсация экспозиции вспышки» на стр. 190. Подробнее см. в инструкции по эксплуатации вспышки Speedlite.

## ● Брекетинг экспозиции вспышки

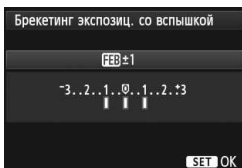

Мощность вспышки автоматически изменяется для трех последовательных кадров. Подробные сведения о FEB (Брекетинг экспозиции вспышки) см. в инструкции по эксплуатации вспышки Speedlite.



При использовании синхронизации по второй шторке установите выдержку 1/25 с или более длительную. Если выдержка составляет 1/30 с или короче, будет применена синхронизация по первой шторке, даже если установлен вариант **[Синхронизация по 2 шторке]**.



- Выбрав **[Сбросить настройки вспышки]**, можно вернуть все настройки вспышки к значениям по-умолчанию.
- Для вспышек Speedlite серии EX, несовместимых с функцией настроек вспышки, можно настроить следующее: **[Вспышка]**, **[E-TTL II]** и **[Компенс. экспозиции со вспышкой]** в меню **[Настройки вспышки]**. Для некоторых вспышек Speedlite серии EX можно настроить также функцию **[Синхронизация]**.
- Если компенсация экспозиции вспышки была установлена на вспышке Speedlite, ее нельзя установить на камере (с помощью кнопки **< [ ] • [ ] >** или функции настроек вспышки). Если этот параметр установлен на камере и на Speedlite, настройки Speedlite преобладают над установками камеры.

## Настройки пользовательских функций вспышки

Для получения дополнительной информации о пользовательских функциях вспышки Speedlite обратитесь к инструкции по эксплуатации вспышки Speedlite.

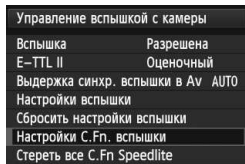

### 1 Выберите [Настройки C.Fn вспышки].

- Выберите [Настройки C.Fn вспышки], затем нажмите <SET>.

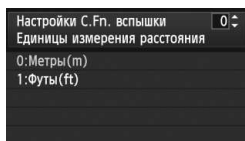

### 2 Установите функции.

- Повернув диск <DISK>, выберите номер, затем нажмите кнопку <SET>.
- Повернув диск <DISK>, выберите пункт меню, затем нажмите <SET>.

## Сброс настроек пользовательских функций вспышки

Выбор варианта [Стереть все C.Fn Speedlite] приведет к сбросу всех пользовательских функций вспышки Speedlite (кроме [C.Fn-00: Единицы измерения расстояния]).

Для вспышек Speedlite серии EX при установке пользовательской функции [Режим замера вспышки] на [TTL] (автовспышка) вспышка всегда будет срабатывать на полную мощность.

Персональные функции вспышки Speedlite (P.Fn) нельзя задать или отменить с помощью экрана камеры [Управление вспышкой с камеры]. Их нужно задавать в самой вспышке.

# 6

## Съемка с просмотром изображения на ЖК-дисплее (Съемка в режиме ЖКД-видеоискателя)

Можно производить съемку, просматривая изображение на ЖК-дисплее камеры. Такой способ называется «Съемка в режиме ЖКД-видеоискателя».

**Съемка в режиме ЖКД-видеоискателя подходит для фотографирования неподвижных объектов. Если держать камеру в руках и производить съемку, просматривая изображение на ЖК-дисплее, изображения могут получаться смазанными из-за сотрясения камеры. Рекомендуется использовать штатив.**



### **О дистанционной съемке с использованием ЖКД-видеоискателя**



Установив на компьютер программу EOS Utility (входит в комплект поставки, стр. 410), можно подсоединить камеру к компьютеру и производить дистанционную съемку, просматривая изображение на экране компьютера. Подробнее см. документацию на диске EOS Software Instruction Manuals Disk (стр. 413).

## Подготовка к съемке в режиме ЖКД-видоискателя ■

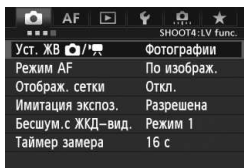
В режиме ЖКД-видоискателя можно производить фотосъемку. Сведения о видеосъемке см. на стр. 219.



### 1 Выберите [Уст. ЖВ / ].

- На вкладке [4] выберите [Уст. ЖВ /  ], затем нажмите <SET>.
- «ЖВ» означает съемку в режиме ЖКД-видоискателя.

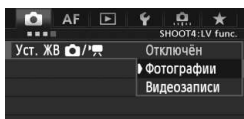



### 2 Выберите значение [Фотографии].

- Дискон < > выберите [Фотографии], затем нажмите кнопку <SET>.





### 3 Выведите изображения на ЖКД-видоискатель.

- Нажмите кнопку < >.
- ▶ На ЖК-дисплее появится снимаемое изображение.
- Изображение на ЖКД-видоискателе отражает уровень яркости фактически снятого изображения.
- Если стандартная экспозиция не была получена, диском < > или < > установите экспозицию.

## Съемка с просмотром изображения на ЖК-дисплее ■



### 1 Выберите режим съемки.

- Нажмите кнопку <MODE> и диском < > или < > выберите режим съемки.



### 2 Сфокусируйтесь на объект.

- При нажатии кнопки спуска затвора наполовину камера выполнит фокусировку в текущем режиме автофокусировки (стр. 209).

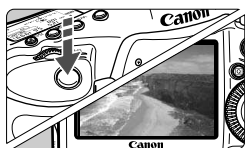

### 3 Произведите съемку.

- Полностью нажмите кнопку спуска затвора.
- ▶ Производится съемка, и снятое изображение отображается на ЖК-дисплее.
- ▶ После завершения просмотра изображения камера автоматически возвращается к режиму съемки с использованием ЖКД-видоискателя.
- Для завершения съемки в режиме ЖКД-видоискателя нажмите кнопку < >.



- Охват изображения составляет приблизительно 100% (когда качество записи изображения установлено на JPEG L).
- Для съемки в режиме ЖКД-видоискателя в качестве режима замера экспозиции устанавливается оценочный замер.
- Для проверки глубины резкости нажмите кнопку предварительного просмотра глубины резкости.
- При серийной съемке для всех кадров применяется экспозиция, установленная для первого кадра.
- При переключении режима съемки с **P/Tv/Av/M/BULB** на Пользовательский режим съемки (или наоборот) (стр. 350) отображение съемки в режиме ЖКД-видоискателя прекратится. Снова нажмите кнопку < >.

## Срок службы аккумулятора при съемке с ЖКД-видеоискателем

Температура	23°C	0°C
Возможное количество кадров	Прибл. 290 снимков	Прибл. 250 снимков

- Приведенные выше цифры рассчитаны для работы с полностью заряженным аккумулятором LP-E4N по стандартам тестирования CIPA (Ассоциация производителей камер и устройств обработки изображения).
- При полностью заряженном аккумуляторе LP-E4N непрерывно производить съемку в режиме ЖКД-видеоискателя можно в течение приблизительно 2 ч 30 мин при 23°C.

- Во время съемки с использованием ЖКД-видеоискателя не направляйте объектив на солнце. Тепло солнечных лучей может повредить внутренние детали камеры.
- **Предупреждения, касающиеся съемки с использованием ЖКД-видеоискателя, приведены на стр. 217–218.**

- Фокусировку также можно произвести, нажав кнопку <AF-ON>.
- При использовании вспышки слышен звук двойного срабатывания затвора, однако выполняется съемка только одного кадра.
- Если камера не используется в течение продолжительного времени, питание автоматически выключается, как задано в параметре [**☝ 2: Автоотключение**] (стр. 57) Если [**☝ 2: Автоотключение**] установлено на [**Запретить**], съемка в режиме ЖКД-видеоискателя автоматически прекратится через 30 минут (питание камеры остается включенным).
- С помощью аудио/видеокабеля (входит в комплект поставки) или кабеля HDMI (продается отдельно) снимаемое изображение можно вывести на экран телевизора (стр. 269, 272).

## Об отображении информации

- При каждом нажатии кнопки <INFO.> изменяется отображаемая информация.



- Возможно отображение гистограммы в том случае, когда установлен параметр [Имитация экспоз.: Разрешена] (стр. 207).
- Нажав кнопку <INFO.>, можно вызвать отображение электронного уровня (стр. 62). Обратите внимание, если Режим АФ установлен на [ По изображ.] или камера подсоединена к телевизору с помощью кабеля HDMI, отображение электронного уровня невозможно.
- Если значок <Exp.SIM> отображается белым цветом, это означает, что яркость снимаемого изображения на ЖКД-видискателе близка к тому, как будет выглядеть снятый кадр.
- Мигание значка <Exp.SIM> означает, что изображение в режиме съемки с использованием ЖКД-видискателя не может быть отображено с подходящей яркостью из-за слишком низкой или высокой освещенности. Однако фактически записанное изображение будет отражать установленную экспозицию.
- Следует учесть, что при использовании вспышки или длительной ручной выдержки значок <Exp.SIM> и гистограмма недоступны. При низкой или высокой освещенности гистограмма может отображаться неправильно.

## Имитация конечного изображения

Имитация конечного изображения отображает эффекты стиля изображения, баланса белого и т.д. для изображения, выводимого на ЖКД-видеоискатель, так что пользователь может увидеть, как будет выглядеть записанное изображение.

При видеосъемке изображение, выводимое на ЖКД-видеоискатель, будет автоматически отображать настройки, перечисленные ниже.







### Имитация конечного изображения во время съемки в режиме ЖКД-видеоискателя



- Стиль изображения
  - \* Будут отображаться все настройки: резкость, контрастность, насыщенность цветов, цветовой тон.
- Баланс белого
- Коррекция баланса белого
- Экспозиция (при [Имитация экспоз.: Разрешена])
- Глубина резкости (кнопка предварительного просмотра глубины резкости: Вкл.)
- Auto Lighting Optimizer (Автокоррекция яркости)
- Коррекция периферийной освещенности
- Приоритет светов





# Настройки функций съемки

## Настройки MODE / AF / DRIVE / / / ISO / / WB

Если при отображении снимаемого изображения на ЖКД-видеоискателе нажать кнопку <MODE>, <AF•DRIVE>, <•>, <>, <ISO>, <> или <WB>, настройка появится на ЖК-дисплее, после чего настроить соответствующую функцию съемки можно будет с помощью диска <> или <>.

Если установлено AFQuick, можно нажать кнопку <>, чтобы указать режим выбора области автофокусировки и точку автофокусировки. Порядок операций такой же, как при съемке с использованием видеоискателя. Учтите, что установка режима замера <> невозможна.

 При переключении из режимов съемки P/Tv/Av/M/BULB в пользовательский режим съёмки (или наоборот) (стр. 350) отображение функции съемки в режиме ЖКД-видеоискателя прекратится. Нажмите кнопку <> снова.

## Быстрая настройка



При отображении снимаемого изображения в ЖКД-видеоискателе можно нажимать кнопку <> для установки режима автофокусировки, режима драйва, баланса белого, стиля изображения и Auto Lighting Optimizer (Автокоррекция яркости).



### 1 Нажмите кнопку <>.

- ▶ Отображаются настраиваемые функции.

### 2 Выберите функцию и установите ее.

- Используйте джойстик <> для выбора функции.
- ▶ Настройка выбранной функции отображается внизу.
- Поворачивая диск <> или <>, установите функцию.

## MENU Настройка функций меню

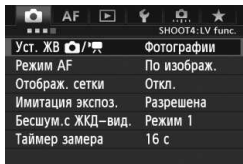

Здесь приводится описание настроек функций, специфических для съемки в режиме ЖКД-видеоискателя. Сведения по пунктам меню во вкладке 4 можно найти на стр. 206-208.

**Настраиваемые в данном меню функции задаются только при съемке в режиме ЖКД-видеоискателя. Эти функции не включаются при съемке с использованием видеоискателя.**

- **Уст. ЖВ**

Можно задать настройки режима ЖКД-видеоискателя. Подробные сведения см. на стр. 200.

- **Режим автофокусировки**

Можно выбрать установку [**По изображ.**] (стр. 209), [**По изобр.**] (стр. 210) или [**Скоростной**] (стр. 214).

- **Отображение сетки**

Отображая сетку [**3x3** ] или [**6x4** ], можно проверить наклоны изображения. Кроме того, при выборе [**3x3+диаг.** ] сетка отображается вместе с диагональными линиями, помогающими наложить пересечения на объект съемки для достижения наилучшего баланса композиции.

- **Имитация экспозиции**

Имитация экспозиции отображает и имитирует уровень яркости фактического изображения (экспозиции).

- **Разрешена** (Exp.SIM)

Отображаемая яркость изображения примерно соответствует фактической яркости (экспозиции) снятого изображения. При установке компенсации экспозиции яркость изображения изменится соответствующим образом.

- **Во время** (DISP)

Изображение отображается со стандартной яркостью для удобного просмотра изображения, выводимого на ЖКД-видеоискатель. Отображаемая яркость изображения примерно соответствует фактической яркости (экспозиции) снятого изображения только во время удержания нажатой кнопки предварительного просмотра глубины резкости.

- **Запрещена** (DISP)

Изображение отображается со стандартной яркостью для удобного просмотра изображения, выводимого на ЖКД-видеоискатель. Даже при установке компенсации экспозиции изображение отображается со стандартной яркостью.



- Если задать расширенную настройку чувствительности ISO в качестве параметра [Максимум] в пункте [Диапаз.выбора ISO], съемка в режиме ЖКД-видеоискателя будет возможна при более слабом освещении.
- Даже при установке низкой чувствительности ISO, в условиях низкой освещенности изображение на ЖКД-видеоискателе может содержать цветные шумы. Однако на фактически снятом и записанном изображении количество шумов будет минимально. (Качество изображения в ЖКД-видеоискателе отличается от качества записываемого изображения).

## ● **Бесшум.с ЖКД-вид**

### • **Режим 1**

Звук производимой съемки тише, чем при обычной съемке. Возможна также серийная съемка. В режиме < H > максимальная скорость серийной съемки будет прибл. 12 кадров/с. В режиме < H: > она будет прибл. 14 кадров/с.

### • **Режим 2**

При полном нажатии кнопки спуска затвора снимается только один кадр. При удержании кнопки спуска затвора в нажатом положении работа камеры приостановится. Если затем вернуть кнопку спуска затвора в положение нажатия наполовину, работа камеры возобновится. Таким образом, звук, производимый при съемке, будет минимизирован. Даже если выбран режим серийной съемки, будет сделан только один кадр.

### • **Запрещено**

При использовании объектива TS-E (кроме перечисленных ниже в со сдвигом в вертикальном направлении или при использовании удлинительного кольца обязательно установите для этого параметра значение **[Запрещено]**. Задание значения **[Режим 1]** или **[Режим 2]** приведет к неправильной экспозиции.

При полном нажатии кнопки спуска затвора слышен звук срабатывания затвора, как при съемке двух кадров. Однако при этом снимается только один кадр.

- При использовании вспышки тихая съемка невозможна даже при выбранной настройке **[Бесшум.с ЖКД-вид.]**.
- При использовании вспышки другого производителя (не Canon) задайте для этого параметра значение **[Запрещено]**. Если установлено значение **[Режим 1]** или **[Режим 2]**, вспышка не сработает.
- Если для чувствительности ISO задано значение ISO 32000 или более высокое (при пониженной температуре внутри камеры — ISO 20000 или более высокое), максимальная скорость серийной съемки при < H > будет составлять прибл. 10 кадров/с (стр. 125).

При съемке с объективами TS-E 17mm f/4L или TS-E 24mm f/3.5L II можно использовать **[Режим 1]** или **[Режим 2]**.

## ● **Таймер замера**

Время отображения настроек экспозиции можно изменять (Фиксация AE).

При выборе [**1**: Устан. польз. ББ], [**3**: Данные для удаления пыли], [**4**: Очистка сенсора], [**4**: Сброс всех настроек камеры] или [**4**: Версия ПО ] съемка в режиме ЖКД-видеоискателя будет прекращена.

# Использование функции автофокусировки для фокусировки ■

## Выбор режима автофокусировки

Доступны следующие режимы автофокусировки: [По изображ.], [По изобр.] (определение лица, стр. 210) и [Скоростной] (стр. 214). Если требуется добиться точной наводки на резкость, установите переключатель режима фокусировки на объективе в положение <MF>, увеличьте изображение и выполните фокусировку вручную (стр. 216).

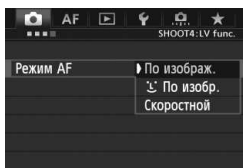

### Выберите режим автофокусировки.

- Во вкладке [4] выберите пункт [Режим AF].
- Во время отображения снимаемого изображения на ЖКД-видеоискателе можно нажать кнопку <AF•DRIVE> для выбора режима автофокусировки на открывшемся экране настройки.

## По изображ. AfLive

Для фокусировки используется датчик изображения. Хотя автофокусировка возможна при отображении снимаемого изображения на ЖКД-видеоискателе, она занимает больше времени, чем в скоростном режиме. Кроме того, наводка на резкость может быть затруднена по сравнению со скоростным режимом.



Точка автофокусировки

### 1 Выведите изображения на ЖКД-видеоискатель.

- Нажмите кнопку <[4]>.
- ▶ На ЖК-дисплее появится снимаемое изображение.
- ▶ Отобразится точка автофокусировки <[ ]>.

### 2 Переместите точку автофокусировки.

- Используйте <[DIAL]> для перемещения точки автофокусировки к месту фокусировки. (Оно не может находиться на краях снимка.)
- Нажатие на джойстик <[DIAL]> возвращает точку автофокусировки в центр.

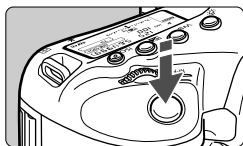

### 3 Сфокусируйтесь на объект.

- Наведите точку автофокусировки на объект и наполовину нажмите кнопку спуска затвора.
- ▶ После завершения наводки на резкость точка автофокусировки загорится зеленым цветом и прозвучит звуковой сигнал.
- ▶ Если выполнить наведение на резкость не удалось, точка автофокусировки загорится оранжевым цветом.



### 4 Произведите съемку.

- Проверьте фокусировку и экспозицию и полностью нажмите кнопку спуска затвора для съемки кадра (стр. 201).

### ☺ (Определение лица) По изобр.: AF ☺

В данном режиме при использовании такого же способа автофокусировки, как и для режима По изображ., выполняется определение лиц людей и фокусировка на лицах. Попросите снимаемого повернуться лицом к камере.



### 1 Выведите изображения на ЖКД-видоискатель.

- Нажмите кнопку <☑>.
- ▶ На ЖК-дисплее появится снимаемое изображение.
- После определения лица появится рамка <☺>, окружающая лицо, на которое будет выполнена фокусировка.
- При определении нескольких лиц отображается значок <☺>. С помощью джойстика <☺> переместите рамку <☺> на лицо, которое должно быть в фокусе.

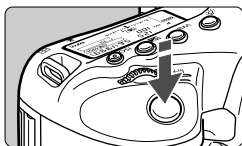

## 2 Сфокусируйтесь на объект.

- Нажмите кнопку спуска затвора наполовину, камера выполнит фокусировку на лицо, окруженное рамкой <[ ]>.
- ▶ После завершения наводки на резкость точка автофокусировки загорится зеленым цветом и прозвучит звуковой сигнал.
- ▶ Если выполнить наведение на резкость не удалось, точка автофокусировки загорится оранжевым цветом.
- Если лицо определить не удастся, отображается точка автофокусировки <□> и автофокусировка выполняется по центру.



## 3 Произведите съемку.

- Проверьте фокусировку и экспозицию и полностью нажмите кнопку спуска затвора для съемки кадра (стр. 201).



- Если наводка на резкость не достигнута, определение лица будет невозможным. Если объектив позволяет фокусировку вручную даже когда переключатель режима фокусировки на объективе установлен в положение <AF>, поверните кольцо фокусировки для приблизительной наводки на резкость. Тогда лицо будет распознано и отобразится значок <[ ]>.
- Отличный от лица человека объект может быть определен как лицо.
- Функция определения лица не работает, если на изображении лицо слишком маленькое или слишком большое, при слишком ярком или слабом освещении, если лицо ориентировано горизонтально, сильно наклонено или частично скрыто.
- Рамка фокусировки <[ ]> может охватывать только часть лица.





- При нажатии <[ ]> вниз или при нажатии <SET> режим AF переключается в режим съемки По изображ. (стр. 209). Наклоняя джойстик <[ ]>, можно перемещать точку автофокусировки. Повторное нажатие на джойстик <[ ]> под прямым углом или нажатие на <SET> приведет к переключению обратно в режим [ ] (Определение лица) По изобр.
- Поскольку для лица, расположенного слишком близко к краю изображения, автофокусировка невозможна, рамка <[ ]> на дисплее будет недоступна. В этом случае при нажатии кнопки спуска затвора наполовину для наводки на резкость будет использована центральная точка автофокусировки <□>.

**Примечания, касающиеся режимов По изображ. и  (Определение лица) По изобр.**

### **Автофокусировка**

- Для наведения на резкость потребуется немного больше времени.
- Даже если резкость достигнута, нажатие спуска затвора наполовину приведет к повторной фокусировке.
- В течение и после автофокусировки яркость изображения может меняться.
- Если во время отображения снимаемого изображения на ЖКД-видеоискателе изменяется источник света, экран может мигать, что затруднит фокусировку. В этом случае прекратите съемку в режиме ЖКД-видеоискателя и выполните автофокусировку при имеющемся источнике света.
- При нажатии кнопки **<Q>** в режиме По изображ. изображение увеличивается в точке автофокусировки. Если фокусировка при выбранном увеличении затруднительна, вернитесь в режим обычного просмотра и выполните автофокусировку. Учтите, что скорость автофокусировки для обычного и увеличенного просмотра может различаться.
- Если выполняется автофокусировка при обычном просмотре в режиме По изображ., а затем изображение увеличивается, правильный фокус может быть потерян.
- В режиме  По изобр. изображение при нажатии кнопки **<Q>** не увеличивается.



- Если в режиме По изображ. или  (определение лица) По изобр., необходимо произвести съемку объекта на периферии, когда он находится немного не в фокусе, наведите центральную точку автофокусировки на объект и произведите съемку.
- Вспышка Speedlite не производит подсветку для автофокусировки. Вместе с тем, если используется вспышка Speedlite серии EX (приобретается отдельно), оснащенная светодиодной подсветкой, подсветка будет при необходимости включаться автоматически для автофокусировки в режимах По изображ. и  (определение лица) По изобр.



## Условия съемки, затрудняющие фокусировку

- малоконтрастные объекты, такие как голубое небо или однотонные плоские поверхности;
- объекты с низкой освещенностью;
- полосатые или другие объекты, изменение контрастности которых происходит только в одном направлении;
- источник освещения, яркость, цвет или структура которого постоянно меняется;
- ночные сюжеты или точечные источники света;
- флуоресцентное или светодиодное освещение, когда изображение мигает;
- очень мелкие объекты;
- объекты на краю изображения;
- сильно отражающие объекты;
- объекты, на которых точка автофокусировки охватывает близкие и удаленные объекты (например, животное в клетке);
- объекты, продолжающие движение внутри точки автофокусировки, которые не могут быть неподвижными из-за сотрясения камеры или размытости изображения;
- объект, приближающийся к камере или удаляющийся от нее;
- очень сильно расфокусированный объект;
- при использовании мягкорисующего объектива с применением функции смягченного изображения;
- Использование фильтра со специальным эффектом.



При использовании автофокусировки с одним из следующих объективов предпочтительный режим [**Скоростной**]. При использовании режима [**По изображ.**] или [**По изобр.**] для автофокусировки, камере может потребоваться больше времени, чтобы сфокусироваться, либо фокусировка будет невозможна.

EF 24mm f/2.8, EF 35mm f/2, EF 50mm f/2.5 Compact Macro, EF 100mm f/2.8 Macro, EF 135mm f/2.8 (Softfocus), EF 28-90mm f/4-5.6 III, EF 55-200mm f/4.5-5.6 USM, EF 90-300mm f/4.5-5.6, EF 90-300mm f/4.5-5.6 USM

## Скоростной режим: AFQuick

Специальный датчик автофокусировки используется для фокусировки в режиме One-Shot AF (покадровая автофокусировка) (стр. 67) таким же образом, как и при съемке с использованием видоискателя.

Хотя возможна быстрая фокусировка на снимаемой области, **во время автофокусировки отображение снимаемого изображения на ЖКД-видоискателе на мгновение прерывается.**

В режимах выбора области автофокусировки, кроме автоматической 61-точечной автофокусировки, область или точку автофокусировки можно выбрать вручную.

Рамка области автофокусировки

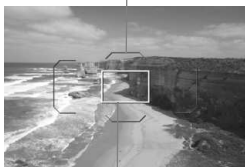

Рамка увеличения

### 1 Выведите изображения на ЖКД-видоискатель.

- Нажмите кнопку .
- ▶ На ЖК-дисплее появится снимаемое изображение.
- Если режим выбора области автофокусировки установлен на «Автоматическая 61-точечная автофокусировка», будет отображаться рамка области автофокусировки.
- В остальных режимах точка автофокусировки будет отображаться в виде маленькой рамки.
- Более крупная прямоугольная рамка — рамка увеличения.

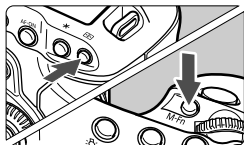





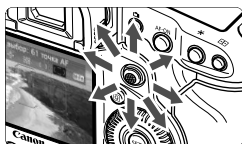

### 2 Выберите режим выбора области автофокусировки.

- Нажмите кнопку .
- При каждом нажатии кнопки <M-Fn> режим выбора области автофокусировки меняется.



### 3 Выберите точку автофокусировки.

- Выберите точку автофокусировки при помощи <  >. Если нажать на джойстик <  > под прямым углом, выбирается центральная точка (или зона) автофокусировки.
- Для выбора точки автофокусировки можно также использовать диски <  > и <  >. Диск <  > осуществляется выбор точки автофокусировки по горизонтали, а диском <  > точки автофокусировки по вертикали.

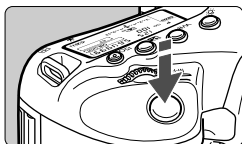
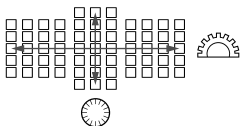

### 4 Сфокусируйтесь на объект.

- Наведите точку автофокусировки на объект и наполовину нажмите кнопку спуска затвора.
- ▶ Вывод снимаемого изображения на ЖКД-видеоискатель прекратится, зеркало опустится в нижнее положение, и произведется автофокусировка. (Снимок не сделан.)
- ▶ После завершения наводки на резкость прозвучит звуковой сигнал и изображение снова появится на ЖКД-видеоискателе.
- ▶ Точка автофокусировки, используемая для фокусировки, отобразится зеленым цветом.
- ▶ Если выполнить наведение на резкость не удалось, точка автофокусировки будет мигать оранжевым цветом.

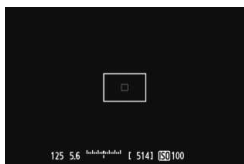

### 5 Произведите съемку.

- Проверьте фокусировку и экспозицию и полностью нажмите кнопку спуска затвора для съемки кадра (стр. 201).



Съемка во время автофокусировки невозможна. Производите съемку только после появления на ЖКД-видеоискателе снимаемого изображения.

# Ручная фокусировка

Можно увеличить изображение и произвести точную наводку на резкость вручную.

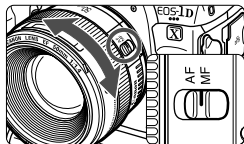

## 1 Установите переключатель режима фокусировки на объективе в положение <MF>.

- Для приблизительной фокусировки поворачивайте фокусирующее кольцо на объективе.

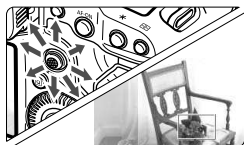

Рамка увеличения

## 2 Переместите рамку увеличения.

- Джойстиком <Df> переместите рамку увеличения в положение, на котором требуется сфокусироваться.
- Нажатие на джойстик <Df> возвращает рамку увеличения в центр.

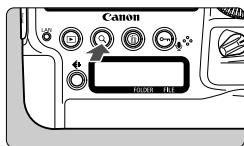

## 3 Увеличьте изображение.

- Нажмите кнопку <Q>.
- ▶ Изображение внутри рамки увеличения увеличится.
- При каждом нажатии кнопки <Q> отображение будет изменяться в следующей последовательности:

→ Прибл.	→ Прибл.	→ Обыч-
5x	10x	ный вид



Фиксация АЕ

Положение увеличенной области

Увеличение

## 4 Сфокусируйтесь вручную.

- Для фокусировки смотрите на увеличенное изображение и поворачивайте фокусирующее кольцо на объективе.
- После наводки на резкость нажмите кнопку <Q> для возврата к обычному отображению.

## 5 Произведите съемку.

- Проверьте фокусировку и экспозицию и полностью нажмите кнопку спуска затвора для съемки кадра (стр. 201).





## Предостережения, касающиеся съемки с использованием ЖКД-видеоискателя



### Качество изображения

- Если съемка производится при высоких значениях чувствительности ISO, на изображении могут стать заметными шумы (полосы, световые точки и т.п.).
- Съемка при высокой температуре может привести к появлению шумов и искажению цветов изображения.
- При длительной съемке в режиме ЖКД-видеоискателя температура внутри камеры может повыситься, что может привести к ухудшению качества изображения. В перерывах между сеансами съемки отменяйте режим съемки с использованием ЖКД-видеоискателя.
- Если при повышенной температуре внутри камеры производится съемка с длительной выдержкой, качество изображения может ухудшиться. Прекратите съемку в режиме ЖКД-видеоискателя и подождите несколько минут, прежде чем возобновить съемку.

### Белый < > и красный < > значки уведомления о температуре внутри камеры

- При повышении температуры внутри камеры из-за продолжительной съемки в режиме ЖКД-видеоискателя или высокой температуре окружающей среды появляется белый значок <  >. Если продолжить съемку при отображении этого значка, качество снимков может ухудшиться. Рекомендуется временно прекратить съемку в режиме ЖКД-видеоискателя и дать камере остыть, прежде чем продолжить съемку.
- При дальнейшем повышении температуры внутри камеры во время отображения белого значка <  > начинает мигать красный значок <  >. Мигающий значок обозначает, что съемка в режиме ЖКД-видеоискателя будет автоматически прекращена. В этом случае съемка невозможно будет возобновить до тех пор, пока температура внутри камеры не снизится. Выключите питание камеры и не включайте его некоторое время.
- Съемка в режиме ЖКД-видеоискателя при высокой температуре в течение продолжительного времени приводит к более быстрому появлению значков <  > и <  >. Если съемка не производится, выключите камеру.
- Если при повышенной температуре внутри камеры производится съемка с высокой чувствительностью ISO или с длинной экспозицией, качество изображения может ухудшиться еще до появления значка <  >.

### Результат съемки

- Если произвести съемку при отображении увеличенного изображения, экспозиция может получиться не такой, как требуется. Перед съемкой вернитесь к обычному отображению. Во время увеличения значения диафрагмы и выдержки отображаются оранжевым цветом. Даже при съемке кадра во время увеличения изображение будет снято в обычном виде.
- Если в меню [ 2: Auto Lighting Optimizer/  2: Автокоррекция яркости] (стр. 146) установлено значение, отличное от [Запрещена], изображение может выглядеть ярким даже при установленной отрицательной компенсации экспозиции или компенсации экспозиции вспышки.
- При использовании объектива TS-E и выполнении сдвига в вертикальном направлении или при использовании удлинительного кольца может оказаться сложным получить стандартную экспозицию или полученная экспозиция может оказаться искаженной.

## Предостережения, касающиеся съемки с использованием ЖКД-видеоискателя

### Изображение в ЖКД-видеоискателе

- При низкой или высокой освещенности яркость изображения, выводимого в ЖКД-видеоискатель, может не соответствовать яркости снятого изображения.
- При изменении источника света в пределах отображаемого изображения экран может мигать. В этом случае остановите съемку в режиме ЖКД-видеоискателя и возобновите ее при том источнике света, который будет использоваться при съемке.
- Если навести камеру в другом направлении, яркость снимаемого изображения, выведенного в ЖКД-видеоискатель, может на мгновение исказиться. Прежде чем производить съемку, дождитесь стабилизации уровня яркости.
- При наличии на изображении очень яркого источника света на ЖК-дисплее эта область может выглядеть черной. Однако на фактически снятом изображении яркая область отображается правильно.
- Если при низкой освещенности пункт меню [**42: Яркость ЖКД**] установить на высокую степень яркости, на изображении в ЖКД-видеоискателе могут появиться шумы или искажение цвета. Тем не менее, шумы или искаженные цвета не будут зафиксированы в снятом изображении.
- Резкость изображения при его увеличении может быть более выраженной, чем на самом деле.

### Пользовательские функции

- В режиме ЖКД-видеоискателя, некоторые настройки пользовательских функций не применяются (стр. 318).

### Объектив и вспышка

- Использование функции фиксированного положения фокусировки возможно во время съемки в режиме ЖКД-видеоискателя только при использовании (супер) телеобъектива с режимом фиксированного положения фокусировки, выпускаемого со второй половины 2011 года.
- Фиксация экспозиции вспышки и моделирующая вспышка не работают при использовании внешней вспышки Speedlite.

# 7

## Видеосъемка

Изображение в реальном времени, показываемое на ЖК-дисплее камеры, может быть записано на карту памяти как видеофайл. Используется тип видеоизображений MOV.

### Карты памяти, пригодные для видеозаписи

- При видеосъемке пользуйтесь картой SD большой емкости с высокой скоростью записи и чтения, значения которой приведены в таблице ниже.

Метод сжатия данных (стр. 233).	IPB	10 Мбайт/с или выше
	ALL-I (I-only)	30 Мбайт/с или выше

- В случае использования карты с низкой скоростью записи при видеосъемке запись видео может производиться неправильно. При использовании карты памяти, имеющей низкую скорость чтения, видео может воспроизводиться неправильно.
- Для съемки фотографий во время видеосъемки необходимо использовать карту с более высокой скоростью записи.
- Для того чтобы проверить скорость чтения/записи карты памяти, посетите веб-сайт компании-изготовителя карты памяти.

## Подготовка к видеосъемке

Установите камеру так, чтобы она смогла записывать изображение на ЖК-дисплее как видео. О фотосъемке см. стр. 199.

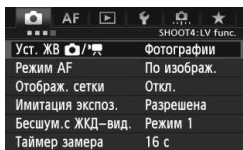

### 1 Выберите пункт [Уст. ЖВ ].

- На вкладке [4] выберите [Уст. ЖВ ] и нажмите <SET>.
- «ЖВ» означает съемку в режиме ЖКД-видеоискателя.

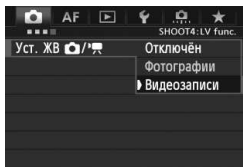

### 2 Выберите пункт [Видеозаписи].

- Дискон < > выберите [Видеозаписи], затем нажмите кнопку <SET>.

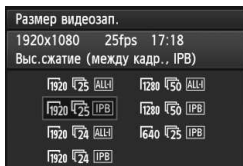

### 3 Установите параметр [Размер видеозап.].

- Для получения подробных сведений о параметре [Размер видеозап.] см. стр. 233.



### 4 Выведите изображение на экран.

- Нажмите кнопку < >.
- ▶ На ЖК-дисплее появится снимаемое изображение.
- Сверху/снизу или справа/слева появится полупрозрачная маска. Область изображения, окруженная маской, будет записана в форме видеофайла.
- В режиме съемки <M> диском < > или < > отрегулируйте яркость.





## Съемка с автоматической установкой экспозиции

При установке режима съемки <P> или <BULB> включается режим управления автоэкспозицией для подстройки к текущей яркости сцены. Управление автоэкспозицией будет одинаково для <P> и <BULB>.



### 1 Установите режим съемки <P/BULB>.

- Нажмите кнопку <MODE> и диском <> или <> выберите режим <P> или <BULB>.



### 2 Сфокусируйтесь на объект.

- Перед съемкой выполните автоматическую или ручную фокусировку (стр. 209–216).
- При нажатии кнопки спуска затвора наполовину камера выполнит фокусировку в текущем режиме автофокусировки.



Запись видео

### 3 Произведите видеосъемку.

- Для запуска видеосъемки нажмите кнопку <M-Fn>.
- ▶ Во время видеосъемки в правом верхнем углу экрана будет отображаться значок «●».
- Для остановки видеосъемки снова нажмите кнопку <M-Fn>.

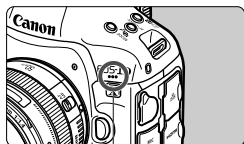

Микрофон для использования при видеозаписи

 Подробнее о предостережениях, касающихся видеосъемки, см. на стр. 228.

## Автоэкспозиция с приоритетом выдержки

Когда в качестве режима съемки выбран <Tv>, появляется возможность вручную устанавливать выдержку для видеосъемки. Величина диафрагмы и чувствительность ISO устанавливаются автоматически в соответствии с яркостью освещения и для получения стандартного значения экспозиции.



### 1 Установите режим съемки <Tv>.

- Нажмите кнопку <MODE> и диском <☀> или <☾> выберите режим <Tv>.



Выдержка затвора

### 2 Установите требуемую выдержку.

- Глядя на ЖК-дисплей, поворачивайте диск <☀>. Доступные варианты выдержки зависят от скорости видеозаписи <□\*\*>.
  - □30 □25 □24 : 1/4000 – 1/30 с
  - □60 □50 : 1/4000 – 1/60 с



### 3 Сфокусируйтесь и снимайте видео.

- Процедура аналогична шагам 2 и 3 для раздела «Съемка с автоматической установкой экспозиции» (стр. 221).

- Изменение выдержки во время видеосъемки не рекомендуется, поскольку это приведет к записи изменений экспозиции.
- При видеосъемке движущегося объекта рекомендуется использовать выдержку в диапазоне от 1/30 с до 1/125 с. Чем меньше выдержка затвора, тем менее плавным будет отображение движений объектов.
- При изменении выдержки во время съемки в условиях освещения с использованием флуоресцентных ламп или светодиодов изображение может мигать.

## Автоэкспозиция с приоритетом диафрагмы

Когда в качестве режима съемки выбран <Av>, появляется возможность вручную устанавливать диафрагму видеосъемки. Выдержка и чувствительность ISO устанавливаются автоматически в соответствии с яркостью освещения и для получения стандартного значения экспозиции.



### 1 Установите режим съемки <Av>.

- Нажмите кнопку <MODE> и диском < > или < > выберите режим <Av>.

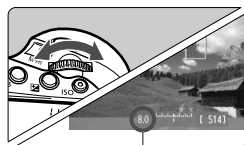

Диафрагма

### 2 Установите требуемую диафрагму.

- Глядя на ЖК-дисплей, поворачивайте диск < >.



### 3 Сфокусируйтесь и снимайте видео.

- Процедура аналогична шагам 2 и 3 для раздела «Съемка с автоматической установкой экспозиции» (стр. 221).



⚠ Не рекомендуется изменять величину диафрагмы во время видеосъемки, поскольку это приведет к записи отклонений в значениях экспозиции из-за изменения диафрагмы объектива.

## Чувствительность ISO в режимах P, Tv, Av и BULB

- Чувствительность ISO автоматически устанавливается в пределах ISO 100–25600.
- На вкладке [  2: Настр. чувствительности ISO ], если для [ Диапаз.выбора ISO ] [ Максимум ] (стр. 126) установлен на [ 51200/H ] в режимах P, Tv и BULB, максимум автоматического диапазона чувствительности ISO будет расширен до H (эквивалент ISO 51200). Заметьте, что если [ Максимум ] установлен на [ 51200 ], максимальное значение останется ISO 25600 и диапазон расширен не будет.
- Если в меню [  2: Приоритет светов ] задано значение [ Разрешен ] (стр. 150), чувствительность ISO можно задавать в диапазоне ISO 200–25600.
- Во вкладке [  2: Настр. чувствительности ISO ] выбор функции [ Авт. диапазон ISO ] и [ Макс. выдержка ] для видеосъемки невозможен (стр. 127, 128). Кроме того, функция [ Авт. диапазон ISO ] недоступна для режиме Tv.

 Если для [ Диапаз.выбора ISO ] [ Минимум ] установлен на [ L (50) ], при переключении с фотосъемки на видеосъемку минимум диапазона автоматического выбора чувствительности ISO для видеосъемки будет ISO 100. Он не может быть расширен до ISO 50.

**Примечания к сведениям о съемке в режимах с автоматической установкой экспозиции, автоэкспозицией с приоритетом выдержки, автоэкспозицией с приоритетом диафрагмы**

- Во время видеосъемки можно выполнить фиксацию автоэкспозиции (фиксация АЕ), нажав кнопку < \* > (стр. 177). После выполнения фиксации АЕ во время видеосъемки можно отменить ее нажатием кнопки <  >. Настройка фиксации автоэкспозиции сохраняется, пока не будет нажата кнопка <  >.
- Если установить переключатель питания в положение < ON > и повернуть диск <  >, можно установить компенсацию экспозиции.
- Нажатие кнопки спуска затвора наполовину приводит к появлению значений чувствительности ISO и выдержки в нижней части экрана. Это величина экспозиции для фотосъемки (стр. 227). Величина экспозиции для видеосъемки не отображается. Обратите внимание, что величина экспозиции для видеосъемки может отличаться от аналогичного параметра для фотосъемки.

## Использование вспышки Speedlite серии EX (продается отдельно), оснащенной светодиодной подсветкой

Во время видеосъемки в режиме P, Tv, Av или BULB данная камера поддерживает функцию автоматического включения светодиодной подсветки вспышки Speedlite в условиях низкой освещенности.

**Подробнее см. в инструкции по эксплуатации вспышки Speedlite.**

## Съемка с ручной установкой экспозиции

У пользователя есть возможность вручную устанавливать выдержку, диафрагму и чувствительность ISO для видеосъемки. Ручная установка экспозиции для видеосъемки предназначена для опытных пользователей.



### 1 Установите режим съемки <M>.

- Нажмите кнопку <MODE> и диском < > или < > выберите режим <M>.



### 2 Установите чувствительность ISO.

- Нажмите кнопку <ISO>.
- ▶ На ЖК-дисплее появится экран установки.
- Дискон < > или < > установите чувствительность ISO.
- Для получения дополнительных сведений о чувствительности ISO см. следующую страницу.



Выдержка затвора

### 3 Установите выдержку и диафрагму.

- Нажмите кнопку спуска затвора наполовину и проверьте индикатор величины экспозиции.
- Для установки выдержки поворачивайте диск < >. Доступные варианты выдержки зависят от скорости видеозаписи < >.
  - : 1/4000 – 1/30 с
  - : 1/4000 – 1/60 с
- Для установки диафрагмы поворачивайте диск < >.
- Если не удастся установить выдержку или диафрагму, установите переключатель питания на <ON>, затем поверните диск < > или < >.

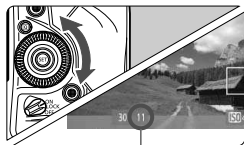

Диафрагма

### 4 Сфокусируйтесь и снимайте видео.

- Процедура аналогична шагам 2 и 3 для раздела «Съемка с автоматической установкой экспозиции» (стр. 221).

## Чувствительность ISO при видеосъемке с ручной экспозицией

- При выборе **[Авто] (A)** чувствительность ISO автоматически устанавливается в пределах ISO 100–25600.
- Чувствительность ISO можно устанавливать вручную в диапазоне ISO 100-25600 с шагом 1/3 ступени. На вкладке **[Q2: Настр. чувствительности ISO]**, если для **[Диапаз. выбора ISO] [Максимум]** установлен на **[51200/H]**, максимум ручного диапазона чувствительности ISO будет расширен до H (эквивалент ISO 51200). Заметьте, что если **[Максимум]** установлен на **[51200]**, максимальное значение останется ISO 25600 и диапазон расширен не будет. Если установить **[Максимум]** на **[H1 (102400)]** или **[H2 (204800)]**, это расширит диапазон до ISO 102400/204800.
- Если в меню **[Q2: Приоритет светов]** задано значение **[Разрешен]** (стр. 150), чувствительность ISO можно установить в диапазоне ISO 200–25600 (в зависимости от значения, установленного для **[Диапаз. выбора ISO]**).
- Во вкладке **[Q2: Настр. чувствительности ISO]** выбор функции **[Авт. диапазон ISO]** и **[Макс. выдержка]** для видеосъемки невозможен (стр. 127, 128).

- Поскольку видеосъемка с чувствительностью ISO 32000/40000/51200 может привести к существенному шуму, эти значения обозначены как расширенный диапазон чувствительности ISO (отображается как **[H]**).
- Если для **[Диапаз. выбора ISO] [Минимум]** установлен на **[L (50)]**, при переключении с фотосъемки на видеосъемку минимум диапазона чувствительности ISO для видеосъемки будет ISO 100. Он не может быть расширен до ISO 50.
- Изменение выдержки, диафрагмы или зумирование во время видеосъемки не рекомендуется, поскольку это приведет к записи изменений экспозиции или появлению шумов при высоких значениях чувствительности ISO.
- При видеосъемке движущегося объекта рекомендуется использовать выдержку от 1/30 до 1/125 с. Чем короче выдержка, тем менее плавным будет отображение движения объекта.
- При изменении выдержки во время съемки в условиях освещения с использованием

- Если для чувствительности ISO задано значение Авто, можно нажать кнопку **< \* >**, чтобы зафиксировать чувствительность ISO.
- При нажатии кнопки **< \* >** и последующем изменении композиции кадра на индикаторе уровня экспозиции можно просмотреть разницу уровня экспозиции (стр. 25, 227) относительно показателей в тот момент, когда была нажата кнопка **< \* >**.
- Нажав кнопку **< INFO >**, можно вызвать отображение гистограммы.

## Отображение информации

- При каждом нажатии кнопки <INFO.> изменяется отображаемая информация.

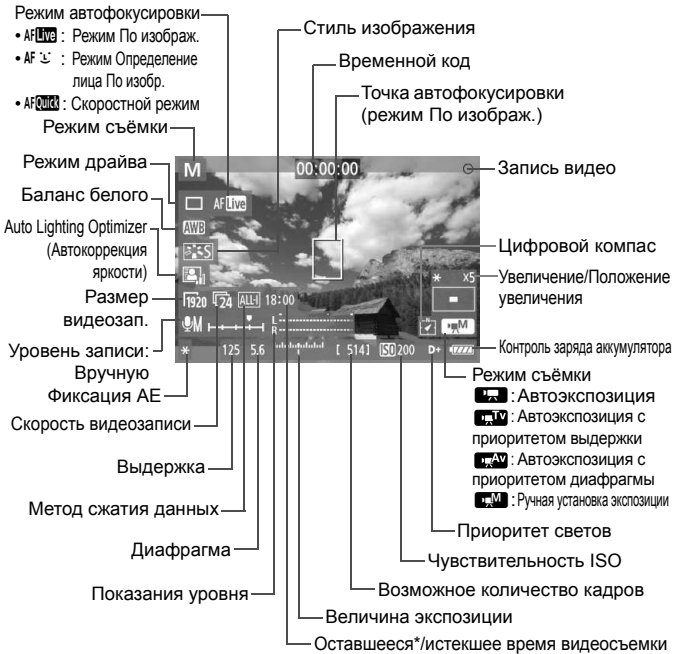

\* Применяется к отдельному видеоклипу.



- Нажав кнопку <INFO.>, можно вызвать отображение электронного уровня (стр. 62).
- Учтите, что если режим автофокусировки установлен на [ $\text{L}$  По изобр.] или камера подсоединена к телевизору с помощью кабеля HDMI (стр. 269), электронный уровень не отображается.
- Если в камеру не установлена карта памяти, оставшееся время видеосъемки отображается красным цветом.
- При запуске видеосъемки отображение оставшегося времени видеосъемки заменяется отображением прошедшего времени.

## Примечания, касающиеся съемки видео



- Фотокамера, в отличие от видеокамеры, не в состоянии поддерживать постоянную автофокусировку.
- Автофокусировка во время съемки видео может на мгновение сбить наводку на резкость или изменить экспозицию.
- При автофокусировке во время съемки видео в условиях низкой освещенности с использованием объектива USM на видеозаписи могут появиться горизонтальные полосы (шум). Учтите, что с некоторыми объективами, имеющими электронное регулировочное кольцо, подобный шум может быть зафиксирован даже при ручной фокусировке (MF).
- Во время видеосъемки не направляйте объектив на солнце. Тепло солнечных лучей может повредить внутренние детали камеры.
- Если даже на вкладке [**1**: Настр.записи и карты/папки] для параметра [Запись] задано значение [Дублирование] (стр. 114), одновременная запись видео на карту 1 <[1]> и карту 2 <[2]> невозможна. Если выбраны пункты [Раздельная запись] или [Дублирование], видео записывается на карту памяти, указанную в пункте [Просмотр].
- Если установлено значение <[AWB]> и чувствительность ISO или диафрагма изменяется во время видеосъемки, баланс белого также может изменяться.
- Если видеосъемка производится в условиях освещения флуоресцентными лампами, изображение видеозаписи может мигать.
- Не рекомендуется зумирование с помощью объектива при выполнении видеосъемки. Это может привести к изменениям экспозиции независимо от того, изменяется или нет максимальная диафрагма объектива. В результате изменения экспозиции могут быть зафиксированы на видеозаписи.
- **Предостережения, касающиеся видеосъемки, приведены на стр. 243-244.**
- **При необходимости прочитайте также предостережения, касающиеся съемки с использованием ЖКД-видеоискателя, на стр. 217 и 218.**



- Настройки видеосъемки находятся на вкладках [**4**] и [**5**] (стр. 241).
- Каждый раз во время видеосъемки создается отдельный файл видеозаписи. Если размер видеозаписи превышает 4 Гбайт, создается новый файл.
- Охват видеоизображения составляет приблизительно 100% (если для размера видеозаписи установлено значение [1920]).
- Фокусировку изображения также можно произвести, нажав кнопку <AF-ON>.
- Для фокусировки во время видеозаписи нажмите кнопку <AF-ON>. Фокусировка при нажатии кнопки спуска затвора не выполняется.



## Примечания, касающиеся съемки видео



- Если в пункте [📷5: Кнопка видеосъем.] выбран вариант [👁️/MFn], для запуска или остановки видеосъемки можно полностью нажать кнопку спуска затвора (стр. 242).
- Монофоническая аудиозапись производится с помощью встроенного микрофона (стр. 221).
- Запись стереозвука возможна при подключении стереомикрофона (приобретается отдельно), оснащенного мини-разъемом с диаметром 3,5 мм, ко входу внешнего микрофона камеры (стр. 21).
- Ниже приводятся сведения об общей длительности съемки при полностью заряженном аккумуляторе LP-E4N: прибл. 2 ч 10 мин при комнатной температуре (23°C) и прибл. 2 ч в условиях низких температур (0°C).
- При использовании (супер) телеобъектива с режимом плавной регулировки фокуса, выпускаемого со второй половины 2011 года, во время видеосъемки возможна плавная фокусировка.

## Имитация конечного изображения

Имитация конечного изображения - это функция, которая позволяет просматривать результаты применения эффектов стиля изображения, баланса белого и т.д на изображении.

При видеосъемке изображение, выводимое на дисплей, будет автоматически отображать эффекты настроек, перечисленных ниже.

### Имитация конечного изображения для видеозаписей

- Стиль изображения
  - \* Будут отображаться все настройки: резкость, контрастность, насыщенность цветов, цветовой тон.
- Баланс белого
- Коррекция баланса белого
- Экспозиция
- Глубина резкости
- Auto Lighting Optimizer (Автокоррекция яркости)
- Коррекция периферийной освещенности
- Коррекция цветовой аберрации
- Приоритет светов

## Съемка фотографий

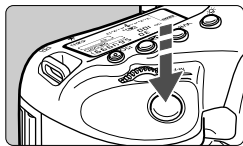

Во время видеосъемки можно сделать снимок, полностью нажав кнопку спуска затвора.



### Съемка фото во время видеосъемки

- При фотографировании во время видеосъемки фотография будет записываться примерно 1 секунду.
- Сделанная фотография будет записана на карту памяти, и видеосъемка будет автоматически возобновлена при появлении изображения на ЖКД-видеоискателе.
- Видеозапись и снимок будут записываться на карту памяти в виде отдельных файлов.
- Если для пункта [**Запись**] (стр. 114) установлены параметры [**Стандартно**] или [**Авт. выбор карты**], тогда видеоматериалы и снимки будут записаны на одну карту. Если установлена функция [**Раздельная запись**] или [**Дублирование**], видеоматериалы будут записываться на карту памяти, указанную в пункте [**Просмотр**]. Фотографии будут сохраняться с качеством записи изображения, установленным для соответствующей карты памяти.
- Функции, специфические для съемки фотографий, приведены ниже. Остальные функции такие же, как для видеосъемки.

Функция	Настройки
Качество записи изображений	Как установлено в [ <b>Q2: Тип/Разм изб</b> ] и [ <b>Q2: Качество JPEG</b> ].
Чувствительность ISO*	<ul style="list-style-type: none"> <li>• &lt;P/Tv/Av/BULB&gt;: ISO 100– 25600</li> <li>• &lt;M&gt;: См. раздел «Чувствительность ISO при видеосъемке с ручной экспозицией» на стр. 226.</li> </ul>
Установка экспозиции	<ul style="list-style-type: none"> <li>• &lt;P/BULB&gt;: Выдержка и диафрагма устанавливаются автоматически.</li> <li>• &lt;Tv&gt;: Выдержка устанавливается вручную, диафрагма устанавливается автоматически.</li> <li>• &lt;Av&gt;: Диафрагма устанавливается вручную, выдержка устанавливается автоматически.</li> <li>• &lt;M&gt;: Выдержка и диафрагма устанавливаются вручную.</li> </ul>

\* Если установлен приоритет светов, диапазон чувствительности ISO начинается с ISO 200.







- АЕВ использовать невозможно.
- Даже при использовании внешней вспышки Speedlite она не работает.
- Во время видеозаписи возможна серийная съемка. Однако снятые изображения не будут отображаться на дисплее. В зависимости от качества записи изображений, количества снимков, сделанных во время серийной съемки, производительности карты памяти и т.д. видеосъемка может быть автоматически остановлена.
- Если для параметра [ **5: Кнопка видеосъем.**] выбрано значение [ / , фотосъемка невозможна.





- Для серийной съемки фотографий во время видеозаписи рекомендуется использовать высокоскоростную карту. Также, рекомендуется устанавливать меньший размер изображения для фотографий и ограничивать серийную съемку.
- Фотосъемка доступна во всех режимах драйва.
- Перед видеосъемкой можно воспользоваться автоспуском. При использовании во время видеосъемки автоспуск переключается на фотосъемку одиночного изображения.

# Настройки функций съемки

## Настройки MODE / AF / DRIVE / / ISO / / WB

Если во время отображения снимаемого изображения на ЖК-дисплее нажать кнопку <MODE>, <AF•DRIVE>, <>, <ISO>, <> или <WB>, на ЖК-дисплее камеры появляется экран настройки параметров и при помощи диска <> или <> можно настроить соответствующую функцию.

При установке AF Quick можно нажать кнопку <>, чтобы указать режим выбора области автофокусировки и точку автофокусировки. Порядок операций такой же, как при съемке с помощью видоискателя. При съемке с ручной установкой экспозиции (стр. 225) можно нажать кнопку <ISO> для установки значения чувствительности ISO. Заметьте, что режим замера <> и компенсацию экспозиции вспышки <> установить невозможно.



## Быстрая настройка

Если нажать кнопку <> во время отображения снимаемого изображения на ЖК-дисплее, можно установить: режим автофокусировки, режим драйва, баланс белого, стиль изображения, Auto Lighting Optimizer (Автокоррекция яркости), размер видеозаписи и уровень записи звука (при выборе [Запись звука: Ручной]).

### 1 Нажмите кнопку <>.

- ▶ Отображаются настраиваемые функции.

### 2 Выберите функцию и установите ее.

- Используйте джойстик <> для выбора функции.
- ▶ Настройка выбранной функции отображается внизу.
- Поворачивая диск <> или <>, установите функцию.



Во время видеосъемки можно задать следующие значения: выдержка, диафрагма, чувствительность ISO, компенсация экспозиции и уровень записи звука. (Набор настраиваемых функций может отличаться в зависимости от выбранного режима съемки и настроек функции [Запись звука]).

## MENU Установка размера видеозаписи

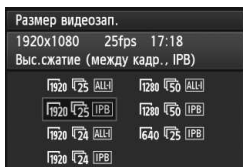

В меню [ **4**: **Размер видеозап.**] можно задать размер видеоизображения, количество записываемых в секунду кадров (скорость видеозаписи) и метод сжатия данных. Скорость видеозаписи автоматически переключается в зависимости от значения, заданного для параметра [ **3**: **ТВ-стандарт**].

### ● Размер изобр.

- 1920 [1920x1080]** : Качество записи Full High-Definition (Full HD).  
Соотношение сторон 16:9.
- 1280 [1280x720]** : Качество записи High-Definition (HD).  
Соотношение сторон 16:9.
- 640 [640x480]** : Стандартное определение качества записи.  
Соотношение сторон 4:3.

### ● Скорость видеозаписи (кадров/с: кадров секунду)

- 30 / 60** : Для областей с форматом теле вещания NTSC (Северная Америка, Япония, Корея, Мексика и т.д.).
- 25 / 50** : Для областей с форматом теле вещания PAL (Европа, Россия, Китай, Австралия и т.д.).
- 24** : В основном для видеозаписей.

### ● Метод сжатия данных

- IPB** IPB : Обеспечивает эффективное сжатие одновременно нескольких кадров для записи. Поскольку размер файла получается меньше, чем при использовании метода ALL-I, максимально доступная продолжительность съемки видео увеличивается.
- ALL-I** ALL-I (I-only) : Обеспечивает сжатие одного кадра за раз для записи. Хотя размер файла получается больше, чем при использовании метода IPB, видеозапись больше подходит для последующего редактирования.

## Общая длительность видеосъемки и размер файла в минуту

Размер видеозаписи	Общая длительность записи (прибл.)			Размер файла (прибл.)	
	Картаемкостью 4 Гбайта	Картаемкостью 8 Гбайт	Картаемкостью 16 Гбайт		
F1920	30 25 24   IPB	16 мин.	32 мин.	1 ч 4 мин.	235 Мбайт/мин.
	30 25 24   ALL-I	5 мин.	11 мин.	22 мин.	685 Мбайт/мин.
F1280	60 50   IPB	18 мин.	37 мин.	1 ч 14 мин.	205 Мбайт/мин.
	60 50   ALL-I	6 мин.	12 мин.	25 мин.	610 Мбайт/мин.
F640	30 25   IPB	48 мин.	1 ч 37 мин.	3 ч 14 мин.	78 Мбайт/мин.

### ● О видеозаписях, превышающих 4 ГБайт

Даже если размер видеозаписи превышает 4 Гбайт, видеосъемку можно продолжать без прерывания процесса.

При видеосъемке прибл. за 30 с до того как размер файла видеозаписи достигнет 4 Гбайт, индикатор истекшего времени видеосъемки или временной код, отображаемые на дисплее во время видеосъемки, начинает мигать. При продолжении видеосъемки и превышении размера файла в 4 Гбайт автоматически создается новый файл видеозаписи, а индикатор истекшего времени видеосъемки или временной код перестает мигать.

Для просмотра видеозаписи необходимо воспроизводить каждый файл отдельно. Автоматическое последовательное воспроизведение файлов видеозаписи невозможно. После завершения просмотра видеозаписи выберите следующую видеозапись для воспроизведения.

### ● Ограничение длительности видеозаписи

Максимальная длительность записи одного видеоклипа составляет 29 минут 59 секунд. Когда длительность непрерывной видеосъемки достигает 29 минут 59 секунд, съемка видео автоматически прекращается. Для запуска видеосъемки нажмите кнопку <M-Fn>. Начнется запись нового видеофайла.



- Повышение температуры внутри камеры может привести к остановке видеосъемки раньше максимальной длительности записи, указанной на стр. 243.
- Даже если для параметра [**Запись**] установлено значение [**Авт. выбор карты**], автоматическое переключение карт во время видеосъемки невозможно.



### О стандарте Full HD 1080

Full HD 1080 обозначает совместимость со стандартом высокой четкости (High-Definition) с разрешением 1080 пикселей по вертикали (строк).



## MENU Настройка записи звука

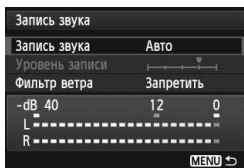

Запись звука во время видеосъемки возможна с помощью встроенного монофонического микрофона или стереомикрофона (приобретается отдельно). Также можно свободно регулировать уровень записи звука. Задайте значения для функции записи звука на вкладке [4: Запись звука].

### Запись звука/Уровень записи звука

- [Авто]** : Уровень записи звука регулируется автоматически. Регулировка уровня записи выполняется автоматически, в зависимости от громкости звука.
- [Ручной]** : Для опытных пользователей. Возможна ступенчатая регулировка уровня звукозаписи по выбору из 64 уровней. Выберите пункт **[Уровень записи]** и, наблюдая за показаниями уровня, поворачивайте диск <img alt="directional pad icon" data-bbox="218 518 248 538"/>, чтобы настроить уровень записи звука. Наблюдая за индикатором максимальных показаний (прибл. 3 с), настройте индикатор уровня записи так, чтобы его значение при самом громком звуке иногда равнялось отметке «12» (-12 дБ). Если значение превышает отметку «0», появляются искажения.
- [Отключить]** : Звук записываться не будет.

### Фильтр ветра

При установке значения **[Разрешить]** данная функция уменьшает шум от ветра при съемке вне помещения. Функция работает только при использовании встроенного микрофона. Обратите внимание, если выбрано значение **[Разрешить]**, уровень басов также уменьшается, поэтому при отсутствии ветра установите значение **[Запретить]**. При этом значении записанный звук будет более естественным, чем при значении **[Разрешить]**.



## ● Использование микрофона

С помощью встроенного микрофона производится запись звука в монофоническом режиме. Запись звука в стереофоническом режиме возможна при подключении внешнего стереомикрофона (приобретается отдельно), оснащенного стереоразъемом (диаметром 3,5 мм), ко входу внешнего микрофона камеры (стр. 21). При подсоединении внешнего микрофона запуск звука автоматически переводится на внешний микрофон.



- Регулировка баланса громкости между левым (L) и правым (R) звуковыми каналами не предусматривается.
- Как в правом, так и в левом канале используется 16-разрядная запись и частота дискретизации 48 кГц.
- Если для параметра [📷 5: **Бесшум. управ.**] установлено значение [Вкл. 🗨] (стр. 238), отрегулируйте уровень записи звука с помощью сенсорной панели <🗨> для уменьшения шума работы камеры во время видеосъемки.

## MENU Бесшумное управление

Эта удобная функция позволяет бесшумно изменять чувствительность ISO, уровень записи звука и т.п. во время видеосъемки.

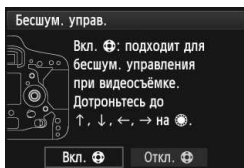

Если для параметра [шумоподавление: Бесшум. управ.] установлено значение [Вкл. [шумоподавление]], можно использовать сенсорную панель <шумоподавление> внутреннего кольца диска быстрого выбора.

Камерой можно управлять бесшумно, прикасаясь к верхней, нижней, левой или правой части <шумоподавление>.

Во время видеосъемки для отображения экрана быстрой настройки можно нажать <Q> и изменить приведенные ниже настройки с помощью <шумоподавление>.

Настраиваемые функции	Режим съемки			
	P/B	Tv	Av	M
1. Выдержка	—	○	—	○
2. Диафрагма	—	—	○	○
3. Чувствительность ISO	—	—	—	○
4. Компенсация экспозиции	○	○	○	—
5. Уровень записи звука	○	○	○	○

- Если для параметра [шумоподавление: Бесшум. управ.] установлено значение [Вкл. [шумоподавление]], регулировка уровня записи звука с помощью диска быстрого доступа <шумоподавление> во время видеосъемки невозможна.
- Даже при бесшумном изменении диафрагмы с помощью <шумоподавление> камера запишет звук движения диафрагмы объектива, который будет слышен в снятом видео.
- Если на <шумоподавление> есть капли воды или грязь, сенсорная панель может не работать. В этом случае очистите <шумоподавление> с помощью чистой ткани. Если сенсорная панель по-прежнему не работает, попробуйте еще раз через некоторое время.

Перед видеосъемкой отрегулируйте уровень записи звука с помощью <шумоподавление> на экране быстрой настройки и на экране [Уровень записи].

## MENU Установка временного кода

Временной код	
Отсчёт	Чистое время
Установка начального времени	
Счетчик видеозап.	Время записи
Счётчик воспроиз.	Время записи
Пропуск кадров	Включить
MENU →	

Временной код содержит информацию о времени, записываемую автоматически для синхронизации видеоизображения и звукового сопровождения во время видеосъемки. Запись временного кода выполняется каждый раз в следующих единицах: часы, минуты, секунды и кадры. В основном временной код используется во время редактировании видеозаписи. Задайте значения для временного кода на вкладке [ **5: Временной код** ].

### Таймер с прямым отсчетом времени

[**Чистое время**]: Отсчет временного кода выполняется только во время видеосъемки.

[**Непрерывный**]: Отсчет временного кода выполняется независимо от того, происходит ли съемка видео или нет.

### Установка начального времени

Можно задать время запуска временного кода.

[**Настройка вручную**]: Можно свободно задавать следующие единицы измерения: час, минута, секунда и кадр.

[**Сброс**]: Время, заданное в пункте [**Настройка вручную**] и [**Использовать время камеры**] сбрасывается на 00:00:00:00.

[**Использовать время камеры**]: Устанавливает часы, минуты и секунды в соответствии со встроенными часами камеры. Для параметра «Кадры» будет установлено значение 00.

### Индикация длительности видеозаписи

Можно выбрать, что будет отображаться на дисплее во время видеосъемки.

[**Время записи**]: Обозначает истекшее с начала видеосъемки время.

[**Временной код**]: Обозначает временной код, записываемый во время видеосъемки.

- Съемка фотографий во время видеозаписи может привести к расхождению между действительным временем и временным кодом.
- Выбор варианта [**Непрерывный**] и изменение времени, часового пояса или переход на летнее время (стр. 40) повлияет на временной код.

 Несмотря на значение, установленное для функции **[Счетчик видеозап.]**, временной код будет всегда записываться в файл видеозаписи.

## Индикация времени воспроизведения видеозаписи

Можно выбрать, что будет отображаться на дисплее во время воспроизведения видеозаписи.

**[Время записи]** : Отображает длительность записи и длительность воспроизведения во время просмотра видеозаписи.

**[Временной код]** : Отображает временной код во время просмотра видеозаписи.

### С включенной функцией **[Временной код]**:



Во время видеосъемки



Во время воспроизведения видеозаписи

-  ● При изменении значения, заданного для параметра **[Счетчик видеозап.]** на вкладке **[ 5 (видео): Временной код ]** или для параметра **[ 3: Счетчик видеозап.]**, другие настройки также изменяются автоматически.
- «Кадры» не отображаются во время видеосъемки и просмотра видеозаписи.

## Пропуск кадра

Если для параметра скорости записи задано значение  $\overline{30}$  (29,97 кадра/с) или  $\overline{60}$  (59,94 кадра/с), счетчик кадров временного кода может привести к расхождению между фактическим временем и показаниями временного кода. Данное расхождение можно откорректировать автоматически.

Соответствующая функция коррекции называется «Пропуск кадра».

**[Включить]** : Выполняет автоматическая коррекция расхождения за счет пропуска кадров временного кода при их подсчете.

**[Отключить]**: Коррекция расхождения не выполняется.

 Если для параметра скорости записи задано значение  $\overline{24}$  (23,976 кадра/с), функция пропуска кадра не работает.

## MENU Настройка функций меню

### [CAMERA 4] Меню

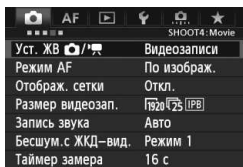

При выборе [Видеозаписи] в [CAMERA 4: Уст. ЖВ CAMERA 4] появятся вкладки для видеосъемки [CAMERA 4] [CAMERA 5]. Доступны следующие параметры меню.

- **Режим AF**

Настройки режима автофокусировки такие же, как на стр. 209–215. Можно выбрать режим [По изображ.], [По изображ.], или [Скоростной]. Следует отметить, что непрерывная фокусировка на движущийся объект невозможна. Даже если установлен режим AF [Скоростной], при видеосъемке он будет заменен режимом [По изображ.].

- **Отображ. сетки**

Выбрав [3x3] или [6x4], можно отобразить линии сетки, которые помогают выровнять камеру горизонтально или вертикально. Кроме того, при выборе [3x3+диаг.] сетка отображается вместе с диагональными линиями, помогающими наложить пересечения на объект съемки для достижения наилучшего баланса композиции.

- **Размер видеозап.**

Можно задать размер видеозаписи (размер изображения, скорость записи и степень сжатия). Подробные сведения см. на стр. 233 - 235.

- **Запись звука**

Можно задать настройки записи звука. Подробные сведения см. на стр. 236 - 237.

- **Бесшум.с ЖКД-вид.**

Эта функция применяется в случае съемки фотографий. Подробные сведения см. на стр. 208.

- **Таймер замера**

Время отображения настроек экспозиции можно изменять (Фиксация АЕ).

## [📷 5] Меню

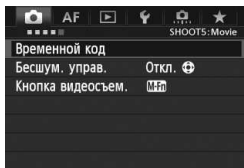

- **Временной код**

Можно установить временной код. Подробные сведения см.на стр. 239 - 240.

- **Бесшум. управ.**



При выборе [Вкл. ⊕] можно использовать сенсорную панель диска <⊕> и экран быстрой настройки для бесшумного изменения настроек во время видеосъемки. Подробные сведения см. на стр. 238.





- **Кнопка видеосъем.**

Если установлено [👁/M-Fn], запуск/остановка видеосъемки возможны не только при нажатии кнопки <M-Fn>, но и при полном нажатии кнопки спуска затвора или с помощью дистанционного переключателя RS-80N3 (приобретается дополнительно) или контроллера дистанционного управления с таймером TC-80N3 (приобретается дополнительно) (стр. 179). Однако если установлено [👁/M-Fn], съемка фотографий невозможна (стр. 230).



## Предупреждения относительно видеосъемки

Белый <  > и красный <  > значки уведомления о температуре внутри камеры

- При повышении температуры внутри камеры из-за продолжительной видеосъемки или высокой температуре окружающей среды появляется белый значок <  >. Видеосъемка при отображении данного значка практически не влияет на качество видеозаписи. Однако при фотосъемке качество фотографий может ухудшиться. Следует на некоторое время приостановить фотосъемку и дать камере охладиться.
- При дальнейшем повышении температуры внутри камеры во время отображения белого значка <  > начинает мигать красный значок <  >. Мигающий значок обозначает, что видеосъемка будет автоматически прекращена. В этом случае съемку невозможно будет возобновить до тех пор, пока температура внутри камеры не снизится. Выключите питание камеры и не включайте его некоторое время.
- Видеосъемка при высокой температуре в течение продолжительного времени приводит к более быстрому появлению значков <  > и <  >. Если съемка не производится, выключите камеру.

### Качество записи и изображения

- Если установленный объектив оснащен функцией Image Stabilizer (Стабилизатор изображения), то данная функция будет срабатывать каждый раз, даже без нажатия кнопки спуска затвора наполовину. Использование функции Image Stabilizer (Стабилизатор изображения) приводит к уменьшению длительности видеосъемки или возможного количества кадров. При использовании штатива или при отсутствии необходимости в использовании этой функции необходимо установить переключатель IS в положение < **OFF** >.
- Встроенный микрофон камеры записывает также звуки работы камеры. При использовании приобретаемого отдельно внешнего микрофона можно предотвратить (или сократить) запись этих шумов.
- Не подключайте ко входу внешнего микрофона никакие другие устройства, кроме внешнего микрофона.
- При наличии на изображении очень яркого источника света на ЖК-дисплее эта область может выглядеть черной. На видео такие яркие области будут записаны почти в таком же виде, в каком они отображаются на ЖК-дисплее.
- При низкой освещенности на изображении могут появиться шумы или искаженные цвета. На видео такие яркие области будут записаны почти в таком же виде, в каком они отображаются на ЖК-дисплее.



## Предупреждения относительно видеосъемки

### Качество записи и изображения

- При использовании карты памяти с низкой скоростью записи во время видеосъемки в правой части экрана может появиться пятиуровневый индикатор. Он показывает, какое количество данных еще не было записано на карту памяти (оставшееся место во встроенной буферной памяти). Чем медленнее скорость записи, тем быстрее индикатор будет достигать верхнего уровня. Если индикатор заполнен, видеосъемка автоматически прекращается.



Индикатор

Если карта обладает высокой скоростью записи, индикатор может не отображаться или, если он отображается, уровень вряд ли будет повышаться. Вначале рекомендуется сделать несколько тестовых съемок видео, чтобы убедиться, что карта памяти обладает достаточной скоростью записи.

### Съемка фотографий во время видеосъемки

- Подробнее о качестве фотографий см. раздел «Качество изображения» на стр. 217.

### Просмотр и подключение к телевизору

- Во время видеосъемки в режимах съемки с автоматической установкой экспозиции, автоэкспозиции с приоритетом выдержки или автоэкспозиции с приоритетом диафрагмы, если яркость освещения изменяется, видеозапись может на некоторое время остановиться. В этом случае производите видеосъемку с ручной установкой экспозиции.
- Если подсоединить камеру к телевизору (стр. 269, 272) и производить видеосъемку, во время съемки телевизор не передает каких-либо звуков. Однако звук будет записан надлежащим образом.



# 8

## Просмотр изображений

В данной главе рассматриваются способы просмотра и удаления фотографий и видеозаписей, просмотра изображений на экране телевизора и другие функции, связанные с выводом изображений на экран.

**Изображения, полученные с помощью другой камеры**

Камерой могут неправильно отображаться изображения, полученные с помощью другой камеры, отредактированные на компьютере или с измененным именем файла.

# ▶ Просмотр изображений

## Вывод одиночного изображения

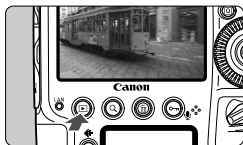

### 1 Выведите изображение на экран.

- Нажмите кнопку <▶>.
- ▶ Отобразится последнее снятое или последнее просматривавшееся изображение.



### 2 Выберите изображение.

- Для просмотра изображений, начиная с последнего, поворачивайте диск <⦿> против часовой стрелки. Для просмотра снятых изображений, начиная с первого, поворачивайте этот диск по часовой стрелке.
- При каждом нажатии кнопки <INFO.> вид экрана изменяется.



Нет информации



Основная информация

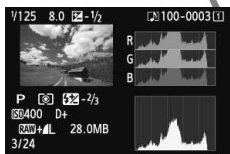

Гистограмма

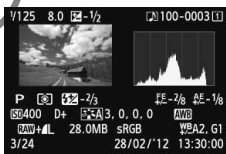

Отображение информации о параметрах съемки

### 3 Завершите просмотр изображений.

- Нажмите кнопку <▶> для выхода из режима просмотра изображений и возврата в состояние готовности камеры к съемке.

#### MENU Отображ. сетки

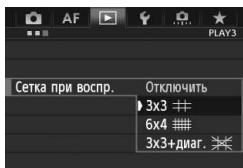

При выводе одиночного изображения можно наложить на него отображение сетки.

В пункте [▶3: Сетка при воспр.], можно выбрать значения [3x3 3x3], [6x4 6x4], или [3x3+диаг. 3x3+diag.].

Эта функция удобна при проверке наклона изображения и композиции.



Сетка не отображается при воспроизведении видеозаписи.



## Выборочная информация для видеозаписей



- О выделении переэкспонированных зон**  
 Если в пункте [▶ 3: Выдел.перезкс.зон] задано значение [Разрешено], переэкспонированные области светов будут мигать. Для получения большего количества деталей в передержанных областях установите отрицательную компенсацию экспозиции и повторите съемку.
- Об отображении точки автофокусировки**  
 Если в пункте [▶ 3: Индик.точки AF] задано значение [Разрешено], точка автофокусировки, достигшая фокусировки, будет отмечена красным цветом. Если использовался автоматический выбор точки автофокусировки, могут отображаться несколько точек автофокусировки.

## ● О гистограмме

На гистограмме яркости отображаются распределение уровней экспонирования и общая яркость. Гистограмма RGB служит для проверки насыщенности и градации цветов. Экран можно переключать с помощью [**3**: Гистограмма].

### Гистограмма [Яркость]

Такая гистограмма является графиком, показывающим распределение уровней яркости изображения. По горизонтальной оси откладывается яркость (темнее влево и ярче вправо), а по вертикальной оси – количество пикселей для каждого уровня яркости. Чем больше пикселей смещено влево, тем темнее изображение. Чем больше пикселей смещено вправо, тем светлее изображение. Если слишком много пикселей смещено влево, в области теней теряются детали изображения. Если слишком много пикселей смещено вправо, будут потеряны детали в светах. Градации в промежуточных областях воспроизводятся. По изображению и гистограмме яркости можно оценить сдвиг величины экспозиции и общую градацию цветов.

#### Примеры гистограмм



Темное изображение



Нормальная яркость



Светлое изображение

### Гистограмма [RGB]

Такая гистограмма является графиком, показывающим распределение уровней яркости основных цветов на изображении (RGB или красный, зеленый, синий). По горизонтальной оси откладывается яркость цвета (темнее влево и ярче вправо), а по вертикальной оси – количество пикселей для каждого уровня яркости цвета. Чем больше пикселей смещено влево, тем темнее и менее выражен соответствующий цвет. Чем больше пикселей смещено вправо, тем ярче и насыщеннее цвет. Если слишком много пикселей смещено влево, информация о соответствующем цвете будет потеряна. Если слишком много пикселей смещено вправо, цвет будет слишком насыщенным без перехода. По гистограмме RGB можно оценить насыщенность цветов, условия передачи полутонов и смещение баланса белого.

## ▶ Быстрый поиск изображений

### ▣ Отображение нескольких изображений на одном экране (индексный режим)

Вы можете выполнять быстрый поиск изображений при помощи индексного режима, в котором на экране отображается четыре или девять изображений.

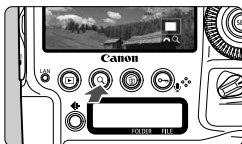

#### 1 Нажмите кнопку <Q>.

- В режиме просмотра нажмите кнопку <Q>.
- ▶ [☀️ Q] будет отображаться в правой нижней части экрана.



#### 2 Переключитесь в индексный режим.

- Поверните диск <☀️> против часовой стрелки.
- ▶ Открывается индексный экран с 4 изображениями. Текущее выбранное изображение заключено в синюю рамку.
- При дальнейшем повороте диска <☀️> против часовой стрелки появляется экран с 9 изображениями. Поворот диска <☀️> по часовой стрелке позволяет переключить экран с 9 изображений на 4 изображения и затем на одно изображение.



#### 3 Выберите изображение.



- Диск <☀️> передвигайте синюю рамку для выбора изображения.
- Нажмите кнопку <Q>, чтобы выключить значок [☀️ Q], затем поверните диск <☀️>, чтобы перейти к следующему или предыдущему экрану.
- Нажмите <SET> в индексном режиме, и выбранное изображение отобразится в виде отдельного изображения.

## 10 Переход между изображениями (Режим перехода)

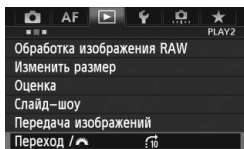
При выводе одиночного изображения можно повернуть диск <  >, чтобы перейти к следующему или предыдущим изображениям в соответствии с выбранным режимом перехода.



### 1 Выберите [Переход / ].

- На вкладке [ 2], выберите [Переход / ], затем нажмите <  >.

### 2 Выберите способ перехода.

- Дискон <  > выберите способ записи, затем нажмите кнопку <  >.

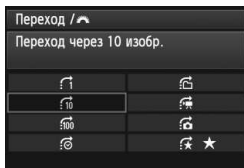

: Показывать изображения одно за другим

: Переход через 10 избр.

: Переход через 100 избр.

: Отображать по дате

: Отображать по папке

: Отображать только видеозаписи



: Отображать только фотографии

: Отображать по оценке (стр. 256)

Поверотом диска <  >

выберите оценку.

### 3 Выполните просмотр с переходом.

- Нажмите кнопку <  > для просмотра изображений.
- При отображении одиночного изображения поверните диск <  >.



Способ перехода

Позиция воспроизведения

- Для поиска изображений по дате съемки выберите пункт [Дата].
- Чтобы найти изображения по папке, выберите [Папка].
- Если карта содержит как видеозаписи, так и фотографии, выберите один из вариантов для отображения: [Видеозаписи] или [Фотографии].
- При отсутствии изображений, соответствующих выбранному значению [Оценка], просмотр изображений с помощью диска <  > невозможен.



## Увеличение

Снимок можно увеличить на ЖК-дисплее с коэффициентом 1,5x - 10x.

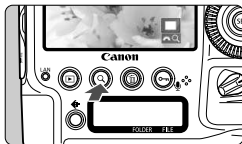

### 1 Увеличьте изображение.

- Снимок можно увеличить при воспроизведении (вывод одиночного изображения), во время просмотра сделанного снимка и с момента состояния готовности камеры к съемке.
- Нажмите кнопку  $\langle Q \rangle$ .
- ▶ При просмотре появляется увеличенное изображение. Увеличенная область и  $\left[ \begin{array}{c} \text{☀} \\ Q \end{array} \right]$  будут отображаться в правом нижнем углу экрана.
- При повороте диска  $\langle \text{☀} \rangle$  по часовой стрелке изображение будет увеличиваться. Изображение можно увеличивать до 10x.
- При повороте диска  $\langle \text{☀} \rangle$  против часовой стрелки изображение будет уменьшаться. Дальнейший поворот диска приводит к переключению в индексный режим (стр. 251).



Положение увеличенной области



### 2 Прокрутка изображения.

- Для прокрутки увеличенного изображения служит джойстик  $\langle \text{☼} \rangle$ .
- Для выхода из увеличенного отображения нажмите кнопку  $\langle Q \rangle$  или кнопку  $\langle \text{▶} \rangle$  для возврата в режим вывода одиночного изображения.

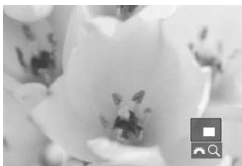

- В режиме увеличения вы можете повернуть диск  $\langle \text{☀} \rangle$ , чтобы посмотреть другое изображение при том же увеличении.
- Изображение можно увеличить при просмотре только что сделанного снимка.
- Увеличение видео не может быть осуществлено.

**MENU** Настройки увеличения

Увелич. (пример.)
1x (без увеличения)
2x (увеличение от центра)
4x (увеличение от центра)
8x (увеличение от центра)
10x (увеличение от центра)
Фактич. размер (от выбр. точки)
Как посл. увелич. (от центра)

На вкладке [▶ 3] при выборе [Увелич. (пример.)] вы можете установить начальное увеличение и исходное положение для просмотра увеличенного изображения.

- **1x (без увеличения)**

Изображение не будет увеличиваться. Увеличенное изображение будет начинаться с вывода одиночного изображения.

- **2x, 4x, 8x, 10x (увеличение от центра)**

Увеличенное изображение будет начинаться от центра снимка с выбранным увеличением.

- **Фактич. размер (от выбр. точки)**

Пиксели записанного изображения будут отображаться в масштабе примерно 100%. Увеличенное изображение начинается в точке автофокусировки, которая наведена на резкость. Если фотосъемка производилась при ручной фокусировке, увеличенное изображение начинается от центра.

- **Как посл. увелич. (от центра)**

Увеличение будет таким, как при последнем выходе из увеличенного изображения с помощью кнопки <▶> или <Q>. Положение начала увеличения находится в центре изображения.

 Если снимки были получены в режиме [По изображ.] или [⌂ По избобр.] (стр. 209), увеличение начинается с изображения по центру.



# Поворот изображения

Можно выполнить поворот отображаемого изображения в требуемом направлении.

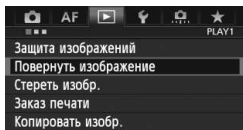

## 1 Выберите [Повернуть изображение].

- На вкладке [▶ 1], выберите [Повернуть изображение], затем нажмите <SET>.



## 2 Выберите изображение.

- Диск <◻> выберите изображение для печати.
- Можно также выбрать изображение в индексном режиме (стр. 251).



## 3 Поверните изображение.

- При каждом нажатии кнопки <SET>, производится поворот изображения по часовой стрелке: 90° → 270° → 0°.
- Для поворота другого изображения повторите шаги 2 и 3.
- Для возврата в меню нажмите кнопку <MENU>.



- Если для пункта [☛ 1: Автоповорот] установлено значение [Вкл. 📷 📺] (стр. 283) перед съемкой вертикально ориентированного изображения, нет необходимости поворачивать изображение как указано выше.
- Если повернутое изображение не отображается в повернутом виде при просмотре изображения, установите [☛ 1: Автоповорот] в положение [Вкл. 📷 📺].
- Поворот видео не может быть осуществлен.

# Выставление оценок

Вы можете выставить пять оценок изображениям и видеозаписям: [★]/[☆]/[☆☆]/[☆☆☆]/[☆☆☆☆]. Эта функция называется оценкой.

## MENU Выставление оценок с помощью меню

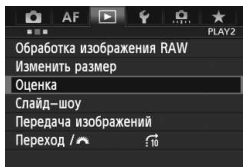

### 1 Выберите [Оценка].

- На вкладке [▶] 2], выберите пункт [Оценка], затем нажмите <SET>.



### 2 Выберите изображение или видеозапись.

- Диск <⊙> выберите изображение или видеозапись для оценки.
- При нажатии кнопки <Q> и повороте диска <⊙> против часовой стрелки вы можете выбрать изображение или видеозапись на экране с тремя изображениями. Для возврата в режим одиночного изображения поворачивайте диск <⊙> против часовой стрелки.



### 3 Выставьте оценку изображению или видеозаписи.

- Нажатие кнопки <SET> приведет к выключению значка [SET].
- Диск <⊙> выберите оценку.
- ▶ Выполняется подсчет общего количества изображений и видеозаписей с каждой оценкой.
- Для выставления оценки другому изображению или видеозаписи повторите шаги 2 и 3.
- Для возврата в меню нажмите кнопку <MENU>.

## Кнопка <о-н>

Если в пункте [⚙️ 5: Функция кнопки о-н/🎤] установить [Оценка (о-н и 🎤 откл.)] (стр. 330), можно присваивать оценку снимкам нажатием кнопки <о-н> во время воспроизведения.

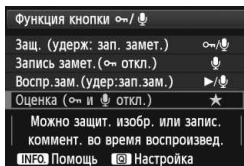

### 1 Установите функцию кнопки <о-н>.

- Установите параметр [⚙️ 5: Функция кнопки о-н/🎤] на [Оценка (о-н и 🎤 откл.)].

### 2 Выведите изображение на экран.

- Дискон <🕒> выберите изображение или видеозапись для оценки.



### 3 Выставьте оценку изображению или видеозаписи.

- При каждом нажатии кнопки <о-н> оценка изменяется: [1]/[2]/[3]/[4]/[5]/Нет.
- Для выставления оценки другому изображению или видеозаписи повторите шаги 2 и 3.













Общее количество изображений с оценкой может достигать 999. Если существует более 999 изображений с определенной оценкой, на экране будет отображаться [###] для данной оценки.

### Использование преимуществ оценок

- С помощью [▶️ 2: Переход / 🕒] можно выводить на экран только изображения с определенной оценкой.
- С помощью [▶️ 2: Слайд-шоу] можно воспроизводить изображения с определенной оценкой.
- С помощью Digital Photo Professional (прилагаемое программное обеспечение, стр. 410) вы можете выбрать только снимки и видеозаписи с оценками.
- В ОС Windows Vista и Windows 7 можно проверить оценку в области отображения информации о файле или в прилагающейся программе просмотра изображений.

## Быстрая настройка во время просмотра ■

Во время просмотра можно нажать кнопку , чтобы назначить следующие параметры: [: **Защита изображений**], [: Повернуть изображение], [: **Оценка**], [: Обработка изображения RAW] (только изображения RAW), [: Изменить размер] (только изображения JPEG), [: **Выдел.перезэкс.зон**], [: **Индикация точки AF**], [: **Переход** / ].

Для видеозаписей можно устанавливать только те функции, которые выделены жирным шрифтом.







### 1 Нажмите кнопку .

- В режиме просмотра нажмите кнопку .
- ▶ Отобразится экран быстрой настройки.





### 2 Выберите функцию и установите ее.

- Наклоните  вверх или вниз для выбора функции.
- ▶ Настройка выбранной функции отображается внизу экрана.
- Дискон  выберите функцию.
- Для выполнения функции «Обработка изображения RAW» или «Изменить размер» нажмите кнопку  и установите функцию. Подробные сведения см. на стр. 286 для функции «Обработка изображения RAW» и на стр. 291 для функции «Изменить размер». Для отмены нажмите кнопку .

### 3 Выйдите из режима настройки.

- Для выхода из экрана быстрой настройки нажмите кнопку .



Чтобы повернуть изображение, установите параметр [**1: Автоповорот**] в положение [**Вкл.**  ]. Если для пункта [**1: Автоповорот**] установлено значение [**Вкл.** ] или [**Выкл.**], настройка [**Q Повернуть изображение**] будет записана для изображения, однако камера не будет выполнять поворот изображения для показа.



- Нажатие кнопки <**Q**> при работе в индексном режиме приводит к переключению в режим вывода одиночного изображения и появлению экрана быстрой настройки. Повторное нажатие кнопки <**Q**> приводит к возвращению в индексный режим.
- Для изображений, снятых другой камерой, выбираемые функции могут быть ограничены.

## Просмотр видеозаписей

Просмотр видеозаписей возможен тремя способами:

### Просмотр на экране телевизора (стр. 269, 272).

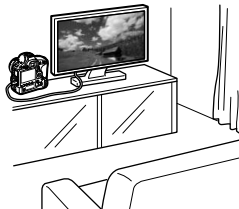

Для подсоединения камеры к телевизору пользуйтесь аудио/видеокабелем, входящим в комплект камеры, или кабелем HDMI HTC-100 (продается отдельно). После этого можно просматривать сделанные видеозаписи и фотографии на экране телевизора.

При наличии телевизора высокой четкости (High-Definition TV) и подсоединении камеры с помощью кабеля HDMI появляется возможность просмотра видеозаписей с повышенным качеством изображения по стандартам Full HD (Full High-Definition: 1920x1080) и HD (High-Definition: 1280x720) с повышенным качеством изображения.

- Видеозаписи на карте памяти можно воспроизводить только с помощью устройств, совместимых с типом данных MOV.
- Так как записывающие устройства с жесткими дисками не оборудуются входами HDMI, камеру нельзя подсоединить к ним с помощью кабеля HDMI.
- Даже если камеру подсоединить к записывающему устройству с жестким диском с помощью кабеля USB, видеозаписи и фотографии невозможно ни просмотреть, ни сохранить.

### Просмотр на ЖК-дисплее камеры (стр. 262-268)

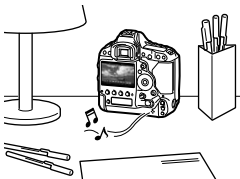

Видеозаписи можно просматривать на ЖК-дисплее камеры. Эта камера позволяет редактировать первый и последний фрагменты видеозаписи, а также просматривать фотографии и воспроизводить видеозаписи, хранящиеся на карте памяти, в режиме автоматического показа слайдов.

- Видеозапись, отредактированную на персональном компьютере, нельзя переписать на карту памяти и снова воспроизвести на камере.



## Просмотр и редактирование на персональном компьютере (стр. 410).



Файлы видеозаписей, записанные на карту памяти, можно передавать на персональный компьютер и просматривать или редактировать с помощью программы ImageBrowser EX.

- Для беспрепятственного просмотра видеозаписей персональный компьютер должен обладать соответствующей производительностью. Чтобы получить подробные сведения о требованиях программы ImageBrowser EX к аппаратному обеспечению, см. ImageBrowser EX Руководство по использованию в формате PDF.
- В случае использования программ, имеющих в продаже, для просмотра или редактирования видеозаписей, необходимо убедиться в их совместимости с типом данных MOV. Подробные сведения об имеющихся в продаже программах следует запрашивать у разработчика программного обеспечения.

# Воспроизведение видеозаписей

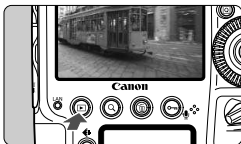



## 1 Выведите изображение на экран.

- Нажмите кнопку  для просмотра изображений.



## 2 Выберите видеозапись.

- Диск  выберите видеозапись для воспроизведения.
- Во время просмотра одного изображения отображается значок  в левом верхнем углу экрана, указывая на то, что это видеозапись.
- В индексном режиме перфорации по левому краю эскиза обозначают видео.







**Видеозаписи невозможно просматривать в индексном режиме, поэтому нажмите кнопку , чтобы переключиться на вывод одиночного изображения.**

## 3 В режиме просмотра одного изображения нажмите кнопку .

- ▶ Экран воспроизведения видеозаписей появится в нижней части экрана.







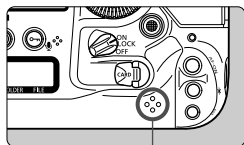









## 4 Воспроизведите видеозапись.

- Диск  выберите  (Воспроизведение) и нажмите кнопку .
- ▶ Начнется воспроизведение видеозаписи.
- Нажатием кнопки  можно приостановить просмотр видеозаписи.
- Во время просмотра видео диском  можно настроить уровень громкости.
- Более подробную информацию о процедуре воспроизведения см. на следующей странице.



Динамик

Функция	Описание
 <b>Выход</b>	Возврат к отображению одного изображения.
 <b>Воспроизведение</b>	Нажатие кнопки  позволяет переключаться между воспроизведением и приостановкой.
 <b>Замедленное воспроизведение</b>	Диском  можно настроить скорость замедленного воспроизведения. Скорость замедленного воспроизведения указывается в правом верхнем углу экрана.
 <b>Первый кадр</b>	Отображает первый кадр видеозаписи.
 <b>Предыдущий кадр</b>	При каждом нажатии  отображается предыдущий кадр. При удержании кнопки  будет выполнена обратная перемотка видеозаписи.
 <b>Следующий кадр</b>	При повторном нажатии кнопки  будет выполняться пок кадровое воспроизведение видеозаписи. При удержании кнопки  будет выполнена перемотка видеозаписи вперед.
 <b>Последний кадр</b>	Отображает последний кадр видеозаписи.
 <b>Редактирование</b>	Отображает экран редактирования (стр. 264).
	Позиция воспроизведения
мм' сс"	Время воспроизведения (установка минут и секунд в пункте [Счётчик воспроиз.: Время записи])
часы:мин:с:кадры	Временной код (установка значений часы:минуты:секунды:кадры в пункте [Счётчик воспроиз.: Временн. код])
 <b>Громкость</b>	Громкость звука встроенного громкоговорителя (стр. 262) можно настроить с помощью диска  .



- Ниже приводятся сведения о длительности непрерывного воспроизведения при полностью заряженном аккумуляторе LP-E4N при 23°C: прибл. 4 ч 50 мин.
- При подключении камеры к телевизору (стр. 269, 272) для просмотра видеозаписи громкость следует настраивать на телевизоре. (Настройка громкости при помощи диска  невозможна.)
- Если во время видеозаписи производилась фотосъемка, тогда видеозапись отображается в виде снимка в течение прибл. 1 секунды.

## ✂ Редактирование первого и последнего фрагментов видеозаписи ■

Можно удалять первый и последний фрагменты видеозаписи с шагом 1 с.



### 1 На экране воспроизведения видеозаписи выберите [✂].

- ▶ В нижней части экрана отображается панель редактирования видеозаписей.



### 2 Выберите часть, которую необходимо убрать.

- Выберите [⏮] (Вырезать начало) или [⏭] (Вырезать конец), затем нажмите кнопку <SET>.
- Наклоните <⏮> влево или вправо для просмотра предыдущего или следующего кадра. Удерживайте его для быстрой перемотки кадров вперед. Поверните диск <⏮> для покадрового просмотра.
- Выбрав часть для редактирования, нажмите <SET>. Часть, выделенная синим цветом в верхней части экрана, будет оставлена.



### 3 Проверьте отредактированную видеозапись.

- Выберите [▶] и нажмите кнопку <SET>, чтобы воспроизвести выделенную синим цветом часть.
- Чтобы изменить редактирование, возвратитесь к шагу 2.
- Чтобы отменить редактирование, выберите [↶] и нажмите кнопку <SET>.



## 4 Сохраните видеозапись.

- Выберите [**✂**], затем нажмите кнопку < **SET** >.
- ▶ Появляется сохраненный экран.
- Чтобы сохранить его как новую видеозапись, выберите [**Новый файл**]. Чтобы сохранить видеозапись и перезаписать существующий файл видеозаписи, выберите [**Перезаписать**]. Затем нажмите кнопку < **SET** >.
- На экране запроса подтверждения, выберите [**OK**], затем нажмите < **SET** >, чтобы сохранить отредактированную видеозапись и возвратиться на экран видеозаписи.



- Так как редактирование происходит с шагом в 1 секунду (отрезок обозначенный [**✂**]), редактируемый отрезок в действительности может немного не совпадать с отрезком, определенным вами.
- Если на карте памяти недостаточно места, то нельзя будет выбрать пункт [**Новый файл**].

## MENU Слайд-шоу (Автовоспроизведение) ■

Изображения, хранящиеся на карте памяти, можно просматривать в режиме автоматического показа слайдов.

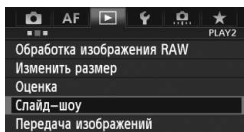

### 1 Выберите [Слайд-шоу].

- На вкладке [ 2], выберите пункт [Слайд-шоу], затем нажмите <SET>.

Количество изображений для воспроизведения

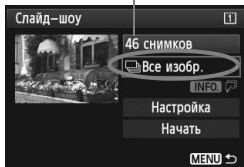

### 2 Выберите изображения для показа.

- Дискон <DISK> выберите требуемый параметр, затем нажмите кнопку <SET>.

### Все избр./Видеозаписи/ Фотографии

- Дискон <DISK> выберите один из следующих пунктов: [ Все избр.], [ Видеозаписи] или [ Фотографии]. Затем нажмите кнопку <SET>.

### Дата/Папка/Оценка

- Дискон <DISK> выберите один из следующих пунктов: [ Дата], [ Папка] или [ Оценка].
- Когда выделен пункт <INFO> , нажмите кнопку <INFO>.
- Дискон <DISK> выберите нужное значение, затем нажмите кнопку <SET>.

#### [Дата]

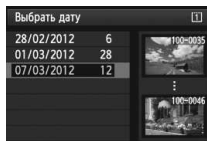





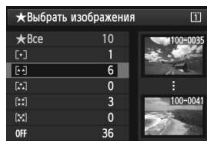

#### [Папка]





#### [Оценка]

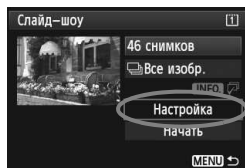

Параметр	Описание
 Все изобр.	Воспроизводятся все фотографии и видеозаписи, имеющиеся на карте памяти.
 Дата	Воспроизводятся фотографии и видеозаписи, снятые в выбранную дату.
 Папка	Воспроизводятся фотографии и видеозаписи из выбранной папки.
 Видеозаписи	Воспроизводятся все видеозаписи на карте памяти.
 Фотографии	Воспроизводятся все фотографии на карте памяти.
 Оценка	Воспроизводятся фотографии и видеозаписи с выбранной оценкой.



### 3 Задайте параметры времени воспроизведения и повтора.

- Диском <  > выберите пункт [Настройка], затем нажмите кнопку <  >.
- Для фотографий задайте параметры [Время отображения] и [Повтор] и нажмите кнопку < MENU >.

#### [Время отображения]

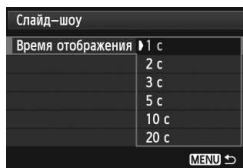

#### [Повтор]

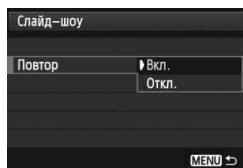

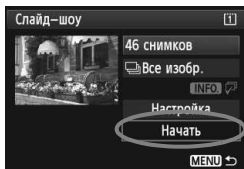

## 4 Запустите слайд-шоу.

- Дискон < > выберите пункт **[Начать]** и нажмите кнопку < >.
- ▶ После отображения сообщения **[Загрузка изображения...]** начинается слайд-шоу.

## 5 Завершите слайд-шоу.

- Для выхода из режима слайд-шоу и возвращения к экрану настройки нажмите кнопку < **MENU** >.

- Для приостановки слайд-шоу нажмите кнопку < >. Во время паузы в левом верхнем углу изображения отображается символ **[III]**. Для возобновления слайд-шоу нажмите < >.
- Во время автоспроизведения можно изменить формат отображения фотографий, нажав кнопку < **INFO** > (стр. 246).
- Во время просмотра видео диском < > можно настроить уровень громкости.
- Во время паузы можно просмотреть другое изображение, для этого нужно воспользоваться диском < >.
- Во время автоматического просмотра функция автоматического выключения питания не работает.
- Время отображения может изменяться в зависимости от изображения.
- Сведения о просмотре слайд-шоу на экране телевизора см. на стр. 269 - 272.



## Просмотр изображений на экране телевизора ■

Можно просматривать фотографии и видеозаписи на экране телевизора.



- Громкость звука следует настраивать на телевизоре. Громкость звука нельзя настроить с помощью камеры.
- Перед подсоединением кабеля к камере и к телевизору или перед отсоединением его выключите камеру и телевизор.
- Часть отображаемого изображения может обрезаться – это зависит от модели телевизора.

### Просмотр на экране HD телевизоров (телевизоров высокой четкости)

Требуется HDMI кабель HTC-100 (продается отдельно).

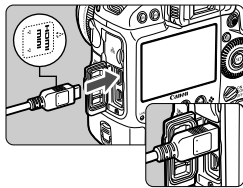

#### 1 Подключите кабель HDMI к камере.

- Вставьте штекер с логотипом <▲ HDMI MINI>, обращенным к передней панели камеры, в разъем <HDMI>.

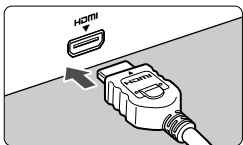

#### 2 Подключите кабель HDMI к телевизору.

- Подключите кабель HDMI ко входу HDMI телевизора.

#### 3 Включите телевизор и переключите вход видеосигнала телевизора на выбор подключенного порта.

#### 4 Установите переключатель питания камеры в положение <ON>.

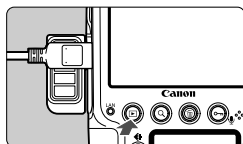

## 5 Нажмите кнопку <▶>.

- ▶ На экране телевизора появляется изображение. (На ЖК-дисплее камеры изображение отсутствует.)
- Изображения отображаются на экране телевизора с автоматически установленным оптимальным разрешением.
- При помощи кнопки <INFO.> можно изменить формат отображения.
- О просмотре видеозаписей см. стр. 262.

ⓘ Видеозапись невозможно одновременно выводить с разъемов <HDMI> и <A/V OUT>.

- Не подключайте другие устройства к разъему камеры <HDMI>. В противном случае может возникнуть неисправность.
- Некоторые телевизоры не в состоянии воспроизводить снятые изображения. В этом случае для подсоединения к телевизору используйте предоставляемый аудио/видеокабель.

## Телевизоры HDMI CEC

Если телевизор подсоединен к камере с помощью кабеля HDMI, совместимого с HDMI CEC\*, то вы можете использовать пульт дистанционного управления для управления воспроизведением.

\* Стандартная функция HDMI, позволяющая управлять несколькими устройствами HDMI с помощью пульта дистанционного управления.

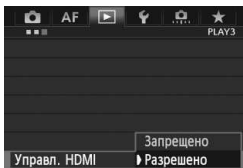

## 1 Установите параметр [Управл. HDMI] в положение [Разрешено].

- На вкладке [▶ 3], выберите [Управл. HDMI], затем нажмите <SET>.
- Выберите пункт [Разрешено], затем нажмите кнопку <SET>.



## 2 Подсоедините камеру к телевизору.

- Подключите HDMI-кабель к видеокамере и телевизору.
- ▶ Вход телевизора автоматически переключится на порт HDMI, подсоединенный к камере.

## 3 Нажмите кнопку на камере.

- ▶ На экране телевизора появится изображение, и вы сможете воспользоваться пультом ДУ телевизора для просмотра изображений.

## 4 Выберите изображение или видеозапись.





- Наведите пульт дистанционного управления на телевизор и нажмите кнопку /, чтобы выбрать изображение.

### Меню просмотра фотоснимков









### Меню просмотра видеозаписей



-  : Возврат
-  : Индекс 9-ти изобр.
-  : Воспроизвед. видео
-  : Слайд-шоу
- INFO.** : Инфор. о съёмке
-  : Поворот

## 5 Нажмите кнопку Ввод на пульте дистанционного управления.

- ▶ Появляется меню, и можно выполнить операции воспроизведения, указанные слева.
- Кнопкой / выберите нужную функцию, затем нажмите кнопку Ввод. Для выбора слайд-шоу, выберите кнопку / пульта дистанционного управления, затем нажмите кнопку Ввод.
- При выборе функции **[Возврат]** и нажатии кнопки Ввод, меню исчезает и можно воспользоваться кнопкой / для выбора изображения.



- Для некоторых телевизоров требуется разрешить соединение HDMI CEC. Подробные сведения см. в инструкции по эксплуатации телевизионного приемника.
- Нормальная работа некоторых телевизоров, даже совместимых с HDMI CEC, не гарантируется. В этом случае установите  **3: Управл. HDMI** в положение **[Запрещено]** и воспользуйтесь камерой для управления просмотром.

**Просмотр на экране телевизоров, не являющимися телевизорами HD (высокой четкости)**

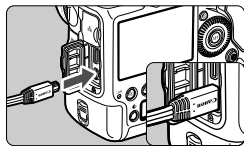

**1 Подключите прилагаемый аудио/видеокабель к камере.**

- Вставьте штекер в разъем <A/V OUT> так, чтобы логотип <Canon> был направлен в сторону задней панели камеры.

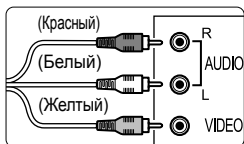

**2 Подключите аудио/видеокабель к телевизору.**

- Подключите аудио/видеокабель к видео- и аудиовходам телевизора.

**3 Включите телевизор и переключите вход видеосигнала телевизора на выбор подключенного порта.**

**4 Установите переключатель питания камеры в положение <ON>.**

**5 Нажмите кнопку <▶>.**

- ▶ На экране телевизора появляется изображение. (На ЖК-дисплее камеры изображение отсутствует.)
- О просмотре видеозаписей см. стр. 262.

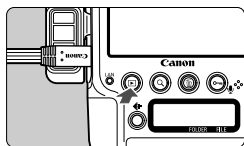

- Используйте только аудио/видеокабель, входящий в комплект поставки. При использовании другого кабеля изображения могут не отображаться.
- Если ТВ-стандарт не соответствует видеосистеме телевизора, изображение будет отображаться неправильно. Если это происходит, переключитесь на правильный ТВ-стандарт в [↵3: ТВ-стандарт].

# Защита изображений

Защита изображений исключает их случайное стирание.

## Защита отдельных изображений кнопкой <Fn>

### 1 Выберите изображение, на которое необходимо установить защиту.

- Нажмите кнопку <Fn> для воспроизведения изображений, затем поверните диск <DISK> и выберите изображение.

Значок защиты изображения



### 2 Установите защиту.

- При нажатии кнопки <Fn> будет установлена защита изображения и в верхней части экрана появится значок <Fn>.
- Для снятия защиты с изображения снова нажмите кнопку <Fn>. Значок <Fn> исчезает.
- Для установки защиты на другое изображение повторите шаги 1 и 2.

## MENU Защита отдельных изображений при помощи меню

### 1 Выберите пункт [Защита изображений].

- На вкладке [Fn 1], выберите [Защита изображений], затем нажмите <SET>.

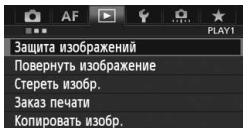

### 2 Выберите [Выбор изображений].

- Выберите [Выбор изображений], затем нажмите кнопку <SET>.
- ▶ Отобразятся изображения.

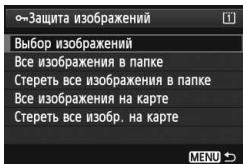



### 3 Установите защиту.

- Дискон < > выберите изображение, для которого нужно установить защиту, затем нажмите кнопку < >.
- ▶ Изображение будет защищено, и в верхней части экрана появится значок < >.
- Для отмены защиты изображения снова нажмите кнопку < >. Значок < > исчезает.
- Для защиты другого изображения повторите шаг 3.
- Для возврата в меню нажмите кнопку < **MENU** >.

### **MENU** Защита всех изображений в папке или на карте памяти

Можно установить защиту на все изображения из выбранной папки или на карте памяти за один раз.

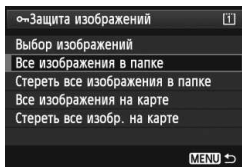

При выборе [**Все изображения в папке**] или [**Все изображения на карте**] в разделе [**▶ 1: Защита изображений**] все изображения в папке или на карте будут защищены.

Для снятия защиты изображений выберите [**Стереть все изображения в папке**] или [**Стереть все изобр. на карте**].

- При форматировании карты памяти (стр. 55) защищенные изображения также удаляются.
- Для установки защиты на изображение быстро нажмите и отпустите кнопку < >. При удержании кнопки в течение примерно 2 секунд начнется запись голосовой заметки.
- Если для [**5: Функция кнопки /** ] не выбрано [**Защ. (удерж: зап. замет.)**], установка защиты изображений с помощью кнопки < > невозможна. Установите защиту изображений с помощью [**▶ 1: Защита изображений**].

- Также возможна защита видеозаписей.
- После того как изображение защищено, его нельзя удалить с помощью предусмотренной в камере функции стирания. Для стирания защищенного изображения сначала необходимо снять защиту.
- При стирании всех изображений (стр. 281) сохраняются только защищенные изображения. Это удобно для одновременного удаления всех ненужных изображений.

## 🎤 Запись и воспроизведение голосовых заметок

Вы можете прикрепить к снимку голосовую заметку. Голосовая заметка сохраняется в формате WAV, и ей присваивается тот же номер файла, что и изображению. Звук может быть воспроизведен с помощью камеры или прилагаемой программы.

### Запись голосовой заметки

#### 1 Выберите изображение, к которому вы хотите прикрепить голосовую заметку.

- Нажмите кнопку <▶> для воспроизведения изображений, затем поверните диск <🌀> и выберите изображение.

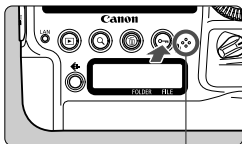

Микрофон для записи голосовых заметок

#### 2 Запись голосовой заметки

- Удерживайте кнопку <🎤> прибл. 2 с
- Когда появится сообщение **[Идет запись заметки...]**, удерживая кнопку, начните говорить в микрофон. Максимальное время записи голосовой заметки составляет 30 секунд.
- Когда закончите говорить, отпустите кнопку.
- ▶ В верхней части экрана отобразится значок [🎤].

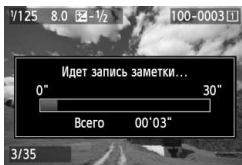

- Прикрепить голосовую заметку к защищенному изображению невозможно.
- Вы не можете прикрепить голосовую заметку к видеозаписи.
- С помощью внешнего микрофона голосовые заметки не записываются.



- В пункте [**6: Качество звука заметки**] можно изменить качество записи звуковой заметки.
- Для записи голосовой заметки более 30 секунд повторите шаг 2.
- Кроме того, можно добавить одну голосовую заметку сразу после того, как сделан снимок, перейдя к шагу 2 во время просмотра изображения.

## Воспроизведение голосовой заметки

Если установить [📄 5: Функция кнопки 🎤/🎤] на [Воспр.зам. (удер:зап.зам.)] (стр. 330), можно воспроизвести заметку, прикрепленную к снимку.

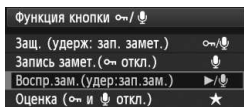

### 1 Установите параметр [📄 5: Функция кнопки 🎤/🎤] на [Воспр.зам.(удер:зап.зам.)].

- Установите эту функцию, как описано на странице 330.



### 2 Выберите изображение, для которого требуется воспроизвести голосовую заметку.

- Нажмите кнопку <▶> для воспроизведения изображений, затем поверните диск <🌀> и выберите изображение, в верхней части которого отображается значок [📄].

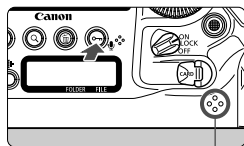

Динамик

### 3 Включите воспроизведение голосовой заметки.

- Нажмите кнопку <🎤>, чтобы воспроизвести голосовую заметку.
- Поверните диск <🌀>, чтобы настроить громкость звука.
- Для завершения воспроизведения нажмите кнопку <🎤>.

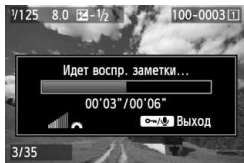

- Если к изображению прикреплено несколько голосовых заметок, они будут воспроизводиться последовательно.
- Настройки камеры не позволяют удалять только голосовые заметки, прикрепленные к снимку.
- При удалении снимка (стр. 280) любая прикрепленная голосовая заметка также будет удалена.



## Копирование изображений

Изображения, записанные на карту, могут быть скопированы на другую карту.

### **MENU** Копирование отдельных снимков

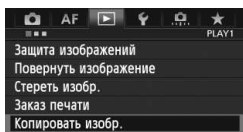

#### 1 Выберите [Копировать изобр.].

- На вкладке [▶ 1], выберите [Копировать изобр.], затем нажмите <SET>.

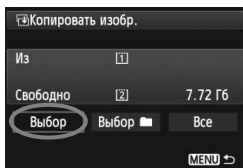

#### 2 Выберите [Выбор].

- Проверьте источник копирования и емкость карты, на которую производится копирование.
- С помощью диска <DISK> выберите [Выбор] и нажмите <SET>.

#### 3 Выберите папку.

- Поверните диск <DISK> и выберите папку, содержащую изображение, которое нужно скопировать, и нажмите <SET>.
- Изображения, отображенные в правой части экрана, помогут вам выбрать необходимую папку.
- ▶ Будут отображаться изображения из выбранной папки.



Источником копирования является карта, выбранная в пункте [▶ 1: Настр.записи и карты/папки] с параметрами [Запись/Просм] ([Просмотр]).

Общее количество выбранных изображений



## 4 Выберите изображения, которые требуется скопировать.

- С помощью диска <⌚> выберите изображение, которое требуется скопировать, затем нажмите кнопку <SET>.
- ▶ Значок <✓> появится в левой верхней части экрана.
- Нажимая кнопку <Q> и поворачивая диск <⌚> против часовой стрелки, можно выбрать одно из трех изображений на экране. Для возврата в режим одиночного изображения поворачивайте диск <⌚> против часовой стрелки.
- Чтобы выбрать другие изображения для копирования, повторите шаг 4.

## 5 Нажмите кнопку <⏏>.

- Выделив изображения для копирования, нажмите кнопку <⏏>.

## 6 Выберите [OK].

- Проверьте карту, на которую производится копирование, и нажмите <SET>.

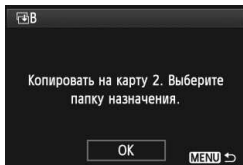

## 7 Выберите папку, в которую вы хотите скопировать изображение.

- Диск <⌚> выберите папку, в которую следует скопировать изображения, затем нажмите <SET>.
- Чтобы создать новую папку, выберите пункт [Создать папку].

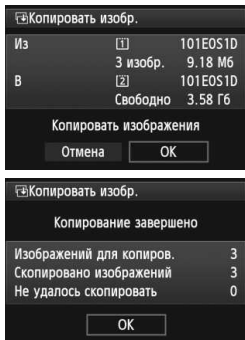

## 8 Выберите [OK].

- Проверьте свойства источника копирования и карты, на которую производится копирование.
- Дискон < > выберите [OK], затем нажмите кнопку < >.
- ▶ Начнется копирование, и будет отображаться его статус.
- После завершения копирования будет отображен результат.
- Выберите [OK] и вернитесь в режим экрана на шаг 2.

### **MENU** Копирование всех изображений в папку или на карту памяти

Можно скопировать все изображения из выбранной папки или карты памяти за один раз. В параметре [ 1: Копировать изобр.] при выборе пункта [Выбор ] или [Все] можно скопировать все изображения в папку или на карту памяти.



- Имя файла копируемого изображения сохранится.
- Если была установлена опция [Выбор], вы не сможете произвести одновременное копирование изображений сразу в несколько папок. Выберите изображения в каждой папке и скопируйте их по очереди.
- Если изображение копируется в папку или на карту памяти, в которой содержится изображение с таким же файловым номером, вы увидите следующие сообщения: **[Пропустить изобр. и продолжить]** **[Заменить новым изображением]** **[Отменить копирование]**. Выберите действие и нажмите < >.
  - **[Пропустить изобр. и продолжить]:**  
Любые изображения из источника, имеющие те же самые файловые номера, что и изображения в папке, в которую производится копирование, будут пропущены и не будут скопированы.
  - **[Заменить новым изображением]:**  
Любые изображения в папке, в которую производится копирование, имеющие те же самые файловые номера, что и изображения из источника (включая защищенные изображения), будут замещены. Если изображения в заказе печати (стр. 309) замещены, вам придется снова настроить заказ печати.
- Информация о заказе печати и данные о передаче снимка не сохраняются при копировании.
- Во время копирования съемка невозможна. Выберите [Отмена] перед съемкой.

## Стирание изображений

Изображения можно выбирать и стирать по одному, либо можно стереть сразу несколько изображений. Защищенные изображения (стр. 273) не стираются.

-  **Восстановление стёртого изображения невозможно. Перед стиранием изображения убедитесь, что оно больше не нужно. Во избежание случайного стирания важных изображений установите для них защиту. Удаление изображения RAW+JPEG удалит как RAW, так и JPEG-изображение.**

### Удаление одиночного изображения

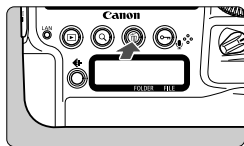



- 1 Выведите на экран изображение, которое требуется стереть.**

- 2 Нажмите кнопку .**

▶ В нижней части экрана появляется меню стирания.



- 3 Сотрите изображение.**

- Диском  выберите пункт [Удалить] и нажмите кнопку . Отображаемое изображение стирается.

 Если в пункте [..6: Опция удаления по умолчанию] задано значение [Выбрано [Удаление]], можно быстрее удалить изображения (стр. 332).

### **MENU** Пометка изображений флажками для стирания одной операцией

Пометив стираемые изображения флажками , вы можете удалить несколько изображений одновременно.

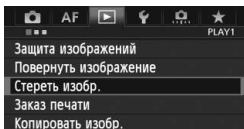

- 1 Выберите [Стереть изобр.].**

- На вкладке [▶1], выберите [Стереть изобр.], затем нажмите .

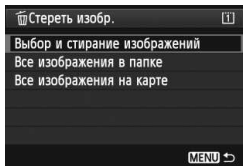

## 2 Выберите [Выбор и стирание изображений].

- Выберите пункт **[Выбор и стирание изображений]**, затем нажмите кнопку **<SET>**.
- ▶ Отобразятся изображения.
- Нажимая кнопку **<Q>** и поворачивая диск **<🕒>** против часовой стрелки, можно выбрать одно из трех изображений на экране. Для возврата в режим одиночного изображения поворачивайте диск **<🕒>** против часовой стрелки.



## 3 Выберите изображения, которые требуется удалить.

- Диск **<🕒>** выберите изображение, которое требуется удалить, затем нажмите кнопку **<SET>**.
- ▶ В левом верхнем углу экрана отобразится флажок **<✓>**.
- Чтобы выбрать другие изображения для удаления, повторите шаг 3.

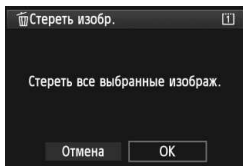

## 4 Сотрите изображения.

- Нажмите кнопку **<🗑>**.
- Выберите **[OK]**, затем нажмите **<SET>**.
- ▶ Выбранное изображение будет удалено.

### **MENU** Удаление всех изображений в папке или на карте памяти

Можно удалить все изображения из выбранной папки или карты памяти за один раз. Если в пункте **[▶ 1: Стереть избобр.]** задано значение **[Все изображения в папке]** или **[Все изображения на карте]**, будут удалены все изображения в папке или на карте памяти.



- Для того чтобы удалить также защищенные изображения, отформатируйте карту памяти (стр. 55).
- Если задано значение **[Все изображения на карте]**, будут стерты все изображения с карты памяти в пункте **[▶ 1: Настр.записи и карты/папки]** со значениями **[Запись/Просм]** (**[Просмотр]**).

# Изменение параметров просмотра изображений

## **MENU** Настройка яркости ЖК-дисплея

Вы можете настроить яркость ЖК-дисплея для более удобного просмотра.

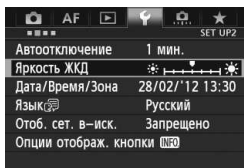

### 1 Выберите пункт [Яркость ЖКД].

- На вкладке [F2], выберите [Яркость ЖКД], затем нажмите <SET>.



### 2 Отрегулируйте яркость.

- Контролируя изображение по шкале градаций серого, поворачивайте диск <DIAL>, затем нажмите кнопку <SET>.



- Проверьте экспозицию изображений с помощью гистограммы (стр. 250).
- Во время воспроизведения изображения вы можете нажать кнопку <DIAL> для отображения экрана шага 2 и настроить яркость.

**MENU Автоповорот вертикально ориентированных изображений**

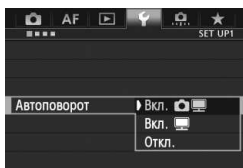

Вертикально ориентированные изображения автоматически поворачиваются для отображения на ЖК-дисплее и экране персонального компьютера в вертикальной, а не в горизонтальной ориентации. Установки этой функции можно изменить.

**1 Выберите пункт [Автоповорот].**

- На вкладке [**1**], выберите пункт [**Автоповорот**], затем нажмите < **SET** >.

**2 Установите автоповорот.**

- Выберите настройку, затем нажмите кнопку < **SET** >.

● **Вкл.**  

Вертикально ориентированное изображение автоматически поворачивается при просмотре как на ЖК-дисплее камеры, так и на экране компьютера.

● **Вкл.** 

Вертикально ориентированное изображение автоматически поворачивается только на экране компьютера.

● **Откл.**

Вертикально ориентированное изображение не поворачивается автоматически.



Вертикальные изображения, снятые при функции автоповорота в положении [**Откл.**], не будут поворачиваться при воспроизведении, даже если впоследствии переключить функцию автоповорота в положение [**Вкл.**].



- Вертикальные изображения не будут поворачиваться автоматически сразу после съемки.
- Если при съемке вертикально ориентированного кадра камера была направлена вниз или вверх, автоматический поворот во время воспроизведения изображения выполняться не будет.
- Если вертикально ориентированное изображение не поворачивается автоматически на экране компьютера, значит используемое программное обеспечение не может повернуть изображение. Рекомендуется использовать прилагаемое программное обеспечение.





# 9

## Последующая программная обработка изображений

С помощью камеры можно обрабатывать изображения RAW или изменять размер изображений JPEG (сокращая число пикселей).

- Камера не может обрабатывать снимки, сделанные на другой камере.
- Последующая программная обработка изображений, как описано в данном разделе, не может быть выполнена, если камера настроена для съемки в режиме мультиэкспозиции или подсоединена к персональному компьютеру через разъем <DIGITAL>.

## RAW JPEG ↓ Обработка изображений RAW с помощью камеры ■

Возможная обработка изображений **RAW** с помощью камеры и их сохранение в качестве изображений JPEG. Сами изображения RAW не изменяются, но их можно обрабатывать в зависимости от различных условий, чтобы создавать на их основе произвольное количество изображений JPEG. Учтите, что изображения **M RAW** и **S RAW** невозможно обработать с помощью камеры. Для обработки таких изображений пользуйтесь программой Digital Photo Professional (входит в комплект поставки, стр. 410).

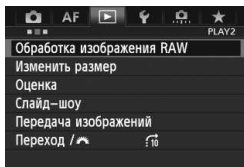

### 1 Выберите пункт [Обработка изображения RAW].

- На вкладке [▶2] выберите [Обработка изображения RAW], затем нажмите <SET>.
- ▶ Отобразятся изображения **RAW**.



### 2 Выберите изображение.

- Диск <⊙> выберите изображение для обработки.
- При нажатии кнопки <Q> и повороте диска <⊙> против часовой стрелки, можно выбрать изображение или видеозапись в индексном режиме.

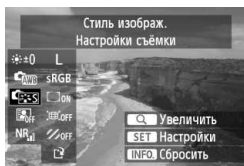

### 3 Обработайте изображение.

- При нажатии кнопки <SET> через некоторое время появляются настройки обработки изображений RAW (стр. 288-290).
- С помощью <⊙> выберите параметр, а затем диском <⊙> установите его.
- ▶ Изображение содержит настройки «Настройка яркости», «Баланс белого», а также другие параметры регулировки.
- Для возврата к настройкам во время съемки необходимо нажать кнопку <INFO.>.



## Отображение экрана настроек

- Кнопкой **<SET>** откройте экран настроек выбранной функции. Для изменения настройки поверните диск **<DISP>** или **<DISP/OK>**. Для возврата на экран шага 3 нажмите кнопку **<SET>**.

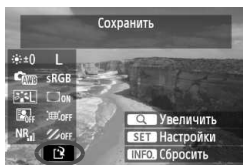

## 4 Сохраните изображение.

- Выберите пункт **[L]** (Сохранить), затем нажмите кнопку **<SET>**.
- Выберите **[OK]**, чтобы сохранить изображение.
- Проверьте папку назначения и номер файла изображения, затем выберите кнопку **[OK]**.
- Для обработки другого изображения повторите шаги 2 и 4.
- Для возврата в меню нажмите кнопку **<MENU>**.

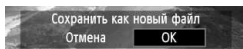

















## Информация об увеличении

Изображение может быть увеличено с помощью нажатия кнопки **<Q>** на шаге 3. Увеличение отличается в зависимости от количества пикселей, установленных в пункте **[Качество]** настройки **[Обработка изображения RAW]**. Для прокрутки увеличенного изображения служит джойстик **<DISP>**.

Чтобы отменить увеличение, снова нажмите кнопку **<Q>**.

## Настройки обработки изображений RAW

-  **Настройка яркости**  
Возможно задание настройки яркости до  $\pm 1$  ступени с шагом 1/3 ступени. Изображение будет отображать эффект настроек.
-  **Баланс белого** (стр. 137)  
Возможен выбор баланса белого. Если выбран пункт [K], диском  установите цветовую температуру на экране настроек. Изображение будет отображать эффект настроек.
-  **Стиль изображения** (стр. 129)  
Можно выбирать стиль изображения. Для задания параметров, таких как резкость, нажмите кнопку , чтобы отобразить экран настройки. Дискон  выберите стиль изображения. Дискон  выберите регулируемый параметр, после чего диском  установите требуемый параметр. Для возврата на экран шага 3 нажмите кнопку . Изображение будет отображать эффект настроек.
-  **Auto Lighting Optimizer (Автокоррекция яркости)** (стр. 146)  
Можно задавать значение Auto Lighting Optimizer (Автокоррекция яркости). Изображение будет отображать эффект настроек.
-  **Шумоподавление при высоких ISO** (стр. 147)  
Можно задавать значения шумоподавления при высоких ISO. Изображение будет отображать эффект настроек. Если эффект трудно различить, нажмите кнопку , чтобы увеличить изображение. Для возврата изображения к обычному виду нажмите кнопку .
- **L Качество изображения** (стр. 117)  
Задайте качество записи изображения при конвертации изображения в JPEG. Чтобы задать размер изображения и качество JPEG, нажмите  для отображения экрана настроек. Дискон  выберите регулируемый параметр, после чего диском  установите требуемый параметр. Для сохранения настроек и возвращения к экрану на шаге 3 нажмите .

- sRGB **Цветовое пространство** (стр. 162)  
Можно выбирать sRGB или Adobe RGB. Так как ЖК-дисплей камеры несовместим с Adobe RGB, изображение не будет значительно отличаться при задании иного цветового пространства.
- OFF **Коррекция периферийной освещенности** (стр. 151)  
Если задано значение [Разрешена], отображается откорректированное изображение. Если эффект трудно различить, нажмите кнопку <Q>, чтобы увеличить изображение и рассмотреть его углы. (Нажмите кнопку <Q>, чтобы возвратиться к обычному виду.) Коррекция периферийной освещенности объектива, применяемая с помощью камеры, менее выражена, чем при использовании программы Digital Photo Professional (прилагаемое программное обеспечение) и может быть менее видимой. В этом случае воспользуйтесь программой Digital Photo Professional для применения коррекции периферийной освещенности объектива.
- OFF **Коррекция искажений**  
Когда задано значение [Разрешена], выполняется коррекция искажений, возникающих вследствие корректировки характеристик объектива. Если задано значение [Разрешена], отображается откорректированное изображение. В результате обработки краевые участки изображения будут обрезаны. Так как разрешение изображения может оказаться несколько ниже, при необходимости используйте возможность настройки параметра резкости для опции «Стиль изображ.».

● При обработке изображений с помощью функции [Коррекция искажений], для которой задано значение [Включить], информация об отображении точки фокусировки (стр. 249) и Данные для удаления пыли (стр. 295) не добавляются к изображению.

### ● **OFF** **Коррекция цветовой аберрации**

Если задано значение **[Разрешена]**, можно скорректировать коррекцию цветовой аберрации объектива (образование цветной каймы вдоль очертаний предмета съемки). Если задано значение **[Разрешена]**, отображается откорректированное изображение. Если эффект трудно различить, нажмите кнопку **<Q>**, чтобы увеличить изображение. Для возврата изображения к обычному виду нажмите кнопку **<Q>**.

### **И** **Сведения о коррекции периферийной освещенности, коррекции искажений и коррекции цветовой аберрации**

Чтобы выполнить коррекцию периферийной освещенности, коррекцию искажений и коррекцию цветовой аберрации с помощью камеры, требуется, чтобы данные об объективах, используемых при съемке, были зарегистрированы в камере. Если данные об объективах не зарегистрированы в камере, пользуйтесь прилагаемой программой EOS Utility для их регистрации (стр. 410).

**И** Обработка изображений RAW в камере не приводит к тем же результатам, что и обработка изображений RAW с помощью программы Digital Photo Professional.

## Изменение размера

Можно изменять размер изображения с целью уменьшения количества пикселей и сохранения его в качестве нового изображения. Изменение размера возможно только для изображений JPEG L/M1/M2. Размер изображений JPEG S и RAW изменять нельзя.

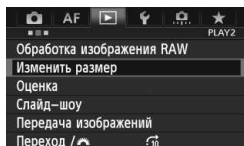

### 1 Выберите [Изменить размер].

- На вкладке [▶2] выберите пункт [Изменить размер] и нажмите кнопку <SET>.
- ▶ Отобразятся изображения.



### 2 Выберите изображение.

- Дискон <DISK> выберите изображение для изменения размера.
- При нажатии кнопки <Q> и повороте диска <DISK> против часовой стрелки, можно выбрать изображение или видеозапись в индексном режиме.



Конечные размеры

### 3 Выберите требуемый размер изображения.

- Нажмите кнопку <SET>, чтобы отобразить размеры изображения.
- Дискон <DISK> выберите требуемый размер изображения, затем нажмите кнопку <SET>.

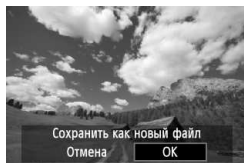

### 4 Сохраните изображение.

- Выберите [ОК], чтобы сохранить изображение с измененным размером.
- Проверьте папку назначения и номер файла изображения, затем выберите кнопку [ОК].
- Для изменения размера другого изображения повторите шаги 2 и 4.
- Для возврата в меню нажмите кнопку <MENU>.

## Параметры изменения размера по сравнению с исходным размером изображения

Исходный размер изображения	Доступные настройки изменения размера		
	M1	M2	S
L	<input type="radio"/>	<input type="radio"/>	<input type="radio"/>
M1		<input type="radio"/>	<input type="radio"/>
M2			<input type="radio"/>



# 10

## Очистка датчика изображения

Камера оснащена блоком самоочистки датчика изображения, который установлен на переднем слое датчика изображения (фильтр нижних частот) и автоматически стряхивает пыль.

Кроме того, к изображению можно добавить данные для удаления пыли, позволяющие автоматически удалить оставшиеся следы от пыли с помощью программы Digital Photo Professional (прилагаемое программное обеспечение, стр. 410).

### **Сведения о загрязнении смазкой передней части датчика**

Помимо той пыли, которая может проникнуть в камеру снаружи, в редких случаях на сенсор может попасть смазка с внутренних деталей камеры. При наличии видимых пятен, остающихся после автоматической очистки датчика, рекомендуется обратиться в сервисный центр компании Canon для очистки датчика.



Даже во время работы блока самоочистки датчика изображения можно наполовину нажать кнопку спуска затвора для прерывания очистки и немедленного перехода к съемке.

## Автоматическая очистка датчика изображения

Каждый раз при установке переключателя питания в положение <ON/LOCK> или <OFF> блок самоочистки датчика изображения автоматически стряхивает пыль с передней поверхности датчика. Как правило, нет необходимости обращать внимание на эту операцию. Однако вы можете выбрать выполнение очистки датчика изображения или отключить эту функцию.

### Очистка датчика в произвольный момент

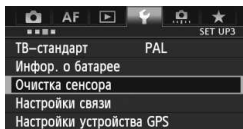

#### 1 Выберите пункт [Очистка сенсора].

- На вкладке [43] выберите [Очистка сенсора], затем нажмите кнопку <SET>.

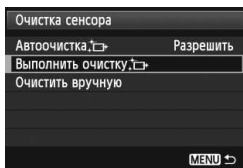

#### 2 Выберите вариант [Выполнить очистку].

- Выберите пункт [Выполнить очистку], затем нажмите кнопку <SET>.
- Выберите [ОК] в диалоговом окне, затем нажмите кнопку <SET>.
- ▶ На экран выводится индикатор выполнения очистки датчика изображения. Хотя во время очистки слышен звук срабатывания затвора, съемка не производится.

-  ● Для достижения оптимальных результатов выполняйте очистку датчика изображения, когда камера стоит вертикально и устойчиво на столе или другой плоской поверхности.
- При повторении очистки датчика изображения заметного улучшения результатов не происходит. Сразу после завершения очистки датчика изображения пункт [Выполнить очистку] на некоторое время отключается.

### Отключение автоматической очистки датчика изображения

- На шаге 2 выберите пункт [Автоочистка] и установите для него значение [Запретить].
- ▶ Теперь при установке переключателя питания в положение <ON/LOCK> или <OFF> очистка датчика производиться не будет.





### 3 Сфотографируйте полностью белый объект.

- Расположите камеру на расстоянии 20–30 см, так чтобы однородный белый объект заполнил весь видоискатель, и произведите съемку.
- ▶ Съемка производится в режиме автоэкспозиции с приоритетом диафрагмы с диафрагмой f/22.
- Так как сохранение изображения не производится, данные могут быть получены даже при отсутствии в камере карты памяти.
- ▶ После завершения съемки камера начинает сбор данных для удаления пыли. После получения данных для удаления пыли появляется сообщение. Выберите **[OK]**, после чего снова появится меню.
- Если не удалось получить данные, отображается соответствующее сообщение. Выполните инструкции раздела «Подготовка» на предыдущей странице, затем выберите **[OK]**. Повторите съемку изображения.

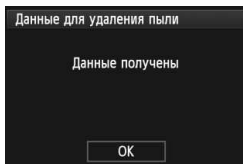

### О данных для удаления пыли

После получения данных для удаления пыли они добавляются ко всем снимаемым после этого изображениям JPEG и RAW. Перед съемкой важного кадра следует обновить данные для удаления пыли, получив их заново. Подробные сведения об использовании программы Digital Photo Professional (прилагаемое программное обеспечение, стр. 410) для удаления пыли см. в инструкции на компакт-диске EOS Software Instruction Manuals Disk (стр. 413). Объем данных для удаления пыли, добавляемых к изображению, столь мал, что практически не влияет на размер файла изображения.

**!** Обязательно используйте равномерно белый объект, например лист белой бумаги. Если на бумаге имеется какой-либо узор или рисунок, он может быть распознан как данные для удаления пыли, что повлияет на точность удаления следов пыли с помощью программного обеспечения.

## **MENU** Очистка датчика изображения вручную ■

Пыль, оставшуюся после автоматической очистки датчика изображения, можно удалить вручную с помощью груши и т.п. Перед очисткой датчика изображения снимите с камеры объектив. Поверхность датчика изображения легко повреждается. Если требуется непосредственная ручная очистка датчика, рекомендуется обратиться в сервисный центр компании Canon.

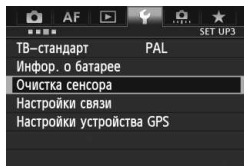

### **1** Выберите пункт [Очистка сенсора].

- На вкладке [F3], выберите [Очистка сенсора], затем нажмите кнопку <SET>.

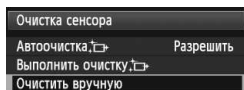

### **2** Выберите вариант [Очистить вручную].

- Выберите пункт [Очистить вручную], затем нажмите кнопку <SET>.

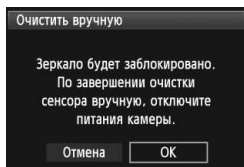

### **3** Выберите [OK].

- Выберите [OK], затем нажмите <SET>.
- ▶ Зеркало сразу же фиксируется в верхнем положении, и открывается затвор.
- На верхнем ЖК-индикаторе мигает символ «CLn».

### **4** Можно начинать очистку.

### **5** Завершите очистку.

- Установите переключатель питания в положение <OFF>.

 При использовании аккумулятора убедитесь, что он полностью заряжен.

 В качестве источника питания рекомендуется использовать комплект сетевого питания АСК-Е4 (продается отдельно).



- **Во время очистки датчика выполнение перечисленных ниже действий запрещено, поскольку это может привести к отключению питания и закрытию затвора, Возможно повреждение шторок затвора и датчика изображения.**
  - **Установка переключателя питания в положение <OFF>.**
  - **Снятие и установка аккумулятора.**
- Поверхность датчика изображения легко повреждается. При очистке датчика изображения соблюдайте осторожность.
- Используйте простую грушу для чистки объектива, без каких-либо щеток. Щетка может поцарапать датчик.
- Не вводите наконечник груши внутрь камеры глубже крепления объектива. При отключении питания затвор закроется, и возможно повреждение шторок затвора или зеркала.
- Ни в коем случае не используйте для очистки датчика сжатый воздух или газ. Ударная волна может повредить датчик, либо он может быть заморожен распыляемым газом.
- Если уровень заряда аккумулятора снижается во время чистки датчика изображения, раздается предупредительный звуковой сигнал. Прекратите очистку датчика.
- При наличии остатков смазки, которые невозможно удалить с помощью груши, рекомендуется обратиться в сервисный центр компании Canon для очистки датчика.

# 11

## Печать изображений и передача изображений на компьютер

- **Печать** (стр. 302)  
Камеру можно подключить напрямую к принтеру и распечатывать изображения с карты памяти. Камера совместима со стандартом прямой печати «PictBridge».
- **Формат заказа цифровой печати (DPOF)** (стр. 309)  
DPOF (Digital Print Order Format - Формат заказа цифровой печати) позволяет печатать изображения, записанные на карту памяти в соответствии с инструкциями по печати, например выбранные изображения, количество печатаемых экземпляров и т.д. Можно за один раз напечатать сразу несколько изображений или передать заказ печати в фотоателье.
- **Передача изображений на персональный компьютер** (стр. 313)  
Камеру можно подключить к компьютеру и с помощью элементов управления камеры передавать изображения, записанные на карту, на ПК.

## Подготовка к печати

Операция прямой печати может целиком выполняться с помощью камеры и ее ЖК-дисплея.

### Подключение камеры к принтеру

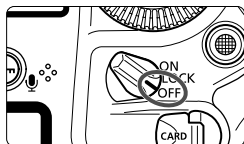

- 1 Установите переключатель питания камеры в положение <OFF>.

- 2 Подготовьте принтер.

- Подробнее см. в инструкции по эксплуатации принтера.

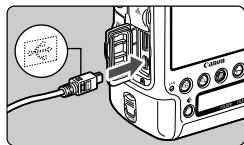

- 3 Подсоедините камеру к принтеру.

- Используйте интерфейсный кабель, поставляемый с камерой.
- Подсоедините кабель к разъему <DIGITAL> камеры, так чтобы значок <↔> на разъеме кабеля был обращен к передней панели камеры.
- Информацию о подсоединении кабеля к принтеру можно найти в инструкции по эксплуатации принтера.

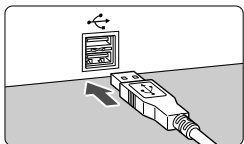

- 4 Включите принтер.

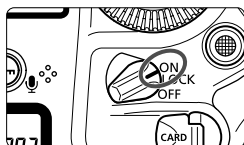

- 5 Установите переключатель питания камеры в положение <ON>.



- ▶ Некоторые принтеры могут подавать звуковые сигналы.

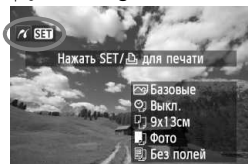

## PictBridge



## 6 Выведите изображение на экран.

- Нажмите кнопку <  >.
- ▶ Отображается изображение, и в левом верхнем углу появляется значок <  >, указывающий, что камера подсоединена к принтеру.



- Печать видеозаписей невозможна.
- Камеру невозможно использовать с принтерами, поддерживающими только интерфейсы CP Direct и Bubble Jet Direct.
- Используйте только интерфейсный кабель, входящий в комплект поставки.
- Если на шаге 5 раздается длинный звуковой сигнал, это означает, что в принтере возникла неполадка. Устраните неполадку при появлении сообщения об ошибке (стр. 308).



- Можно также печатать изображения RAW, снятые этой камерой.
- При питании камеры от аккумулятора убедитесь, что он полностью заряжен. При полностью заряженном аккумуляторе возможна печать в течение приблизительно 4 часов 30 минут.
- Перед отсоединением кабеля предварительно выключите питание камеры и принтера. Возьмитесь за разъем (не за сам кабель) и отсоедините его.
- При прямой печати для питания камеры рекомендуется использовать комплект сетевого питания ACK-E4 (продается отдельно).

Индикация на экране и устанавливаемые параметры зависят от принтера. Некоторые настройки могут отсутствовать. Подробнее см. в инструкции по эксплуатации принтера.

Значок подключенного



## 1 Выберите изображение для печати.

- Убедитесь, что в левом верхнем углу ЖК-дисплея отображается значок <img alt="Printer icon" data-bbox="275 275 305 305"/>.
- Дискон <img alt="Circular selection button" data-bbox="305 305 335 335"/> выберите изображение для печати.

## 2 Нажмите кнопку <img alt="Circular selection button" data-bbox="365 365 395 395"/>.

- ▶ Открывается экран настройки параметров печати.

Экран настройки параметров печати

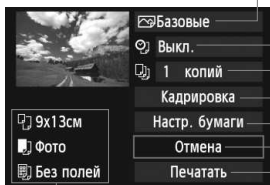

- Задание эффектов печати (стр. 304).
- Включение или выключение печати даты или номера файла.
- Задание количества печатаемых экземпляров.
- Задание области кадрирования (обрезки) (стр. 307).
- Задание формата бумаги, типа бумаги и компоновки.
- Возврат на экран шага 1.
- Начало печати.

Отображаются заданные размер бумаги, тип и макет.

\* В некоторых принтерах ряд параметров, таких как печать даты/номера файла и кадрирование, могут быть недоступны.

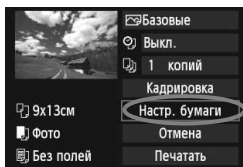

## 3 Выберите пункт [Настр. бумаги].

- Выберите пункт [Настр. бумаги] и нажмите кнопку <img alt="Circular selection button" data-bbox="855 855 885 885"/>.
- ▶ Открывается экран настроек бумаги.

## Настройка размера бумаги

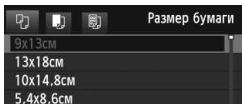

- Выберите размер бумаги, загруженной в принтер, затем нажмите кнопку **<SET>**.
- ▶ Открывается экран «Тип бумаги».

## Настройка типа бумаги

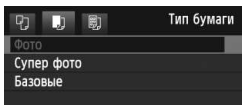

- Выберите тип бумаги, загруженной в принтер, затем нажмите кнопку **<SET>**.
- ▶ Открывается экран «Вид страницы».

## Настройка вида страницы



- Выберите вид страницы, затем нажмите кнопку **<SET>**.
- ▶ Вновь открывается экран настройки параметров печати.

<b>С полями</b>	По краям отпечатка будут идти белые поля.
<b>Без полей</b>	Печать производится без полей. Если используемый принтер не позволяет получать отпечатки без полей, на отпечатке будут присутствовать поля.
<b>С полями [I]</b>	На полях отпечатков размера 9x13 см или более печатается информация о параметрах съемки*1.
<b>Мульти хх</b>	Этот вариант позволяет печатать 2, 4, 8, 9, 16 или 20 изображений на одном листе.
<b>Мульти 20 [I]</b> <b>Мульти 35 [I]</b>	20 или 35 изображений будут напечатаны в виде эскизов на бумаге формата A4 или Letter*2. • В режиме <b>[Мульти 20 [I]]</b> печатается информация о параметрах съемки*1.
<b>Базовые</b>	Вид страницы зависит от модели принтера или его параметров.

\*1: Печатаются следующие данные Exif: название камеры, название объектива, режим съемки, выдержка, диафрагма, величина компенсации экспозиции, чувствительность ISO, баланс белого и т.д.

\*2: Сделав заказ на печать с помощью DPOF (Digital Print Order Format - Формат заказа цифровой печати) (стр. 309), печать следует осуществлять, следуя порядку Прямой печати с параметрами DPOF (стр. 312).

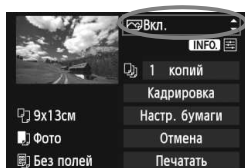

#### 4 Задайте использование эффектов для печати.

- Настройте при необходимости. Если задавать эффект для печати не требуется, переходите к шагу 5.
- **Вид экрана отличается в зависимости от принтера.**
- Выберите параметр, затем нажмите кнопку < **SET** >.
- Выберите требуемый эффект для печати и нажмите кнопку < **SET** >.
- Если значок < **INFO** > отображается рядом с символом < **INFO** >, возможна также настройка эффекта печати (стр. 306).

Эффект печати	Описание
<b>Вкл.</b>	Изображение печатается в соответствии со стандартными цветами принтера. Для автоматической коррекции используются данные Exif изображения.
<b>Откл.</b>	Автоматическая коррекция не применяется.
<b>Vivid</b>	Изображение печатается с большей насыщенностью для получения более ярких синих и зеленых цветов.
<b>NR</b>	Перед печатью производится подавление шумов изображения.
<b>В/В Ч/Б</b>	Печать черно-белого изображения с натуральным черным цветом.
<b>В/В Хол. тон</b>	Печать черно-белых изображений с холодными, голубоватыми оттенками черного.
<b>В/В Теплый тон</b>	Печать черно-белых изображений с теплыми желтоватыми оттенками черного.
<b>Нейтральн.</b>	Печать изображения с фактическими цветами и контрастностью. Автоматическая цветокоррекция не применяется.
<b>Нейт.ручн.</b>	Характеристики печати совпадают с характеристиками настройки «Нейтральн.». Однако этот вариант обеспечивает более тонкую настройку печати, чем вариант «Нейтральн.»
<b>Базовые</b>	Параметры печати зависят от конкретного принтера. Подробнее см. в инструкции по эксплуатации принтера.

\* При изменении эффекта печати эти изменения отображаются на изображении в левом верхнем углу. Помните, что вид отпечатанного изображения может несколько отличаться от изображения на экране, которое является лишь приблизительным. Это также относится к параметрам [Яркость] и [Уровни] на стр. 306.

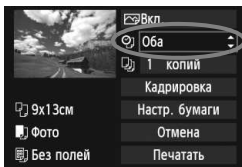

## 5 Задайте печать даты и номера файла.

- Настройте при необходимости.
- Выберите <Оба> и нажмите кнопку <SET>.
- Задайте нужные параметры и нажмите <SET>.

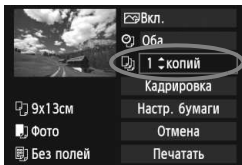

## 6 Задайте количество копий.

- Настройте при необходимости.
- Выберите <1> и нажмите кнопку <SET>.
- Задайте количество копий и нажмите кнопку <SET>.

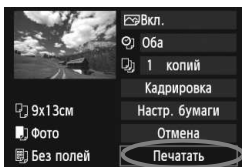

## 7 Запустите печать.

- Выберите пункт [Печатать] и нажмите кнопку <SET>.



При влечатывании информации о съемке (стр. 303) для изображений, снятых при чувствительности ISO 51200, H1 или H2, установка чувствительности ISO может отображаться неточно.



- Значение [Базовые] для эффектов печати и других параметров означает, что для соответствующих параметров будут использоваться значения по умолчанию, которые были установлены для данного принтера производителем. Значения параметров для варианта [Базовые] см. в инструкции по эксплуатации принтера.
- В зависимости от размера файла изображения и качества его записи, от момента выбора пункта [Печатать] до момента начала печати может пройти некоторое время.
- При применении к изображению функции коррекции наклона (стр.307) печать изображения займет больше времени.
- Для остановки печати нажмите кнопку <SET>, пока отображается [Стоп], затем выберите [ОК].
- При выполнении команды [4: Сброс всех настроек камеры] (стр. 58) все настройки возвращаются к значениям по умолчанию.

## Настройка эффектов печати

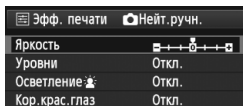
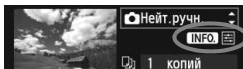

На шаге 4 (стр. 304) выберите эффект печати. Когда рядом с символом <INFO> ярко отображается значок <INFO>, нажмите кнопку <INFO>. После этого можно настроить эффекты печати. Настраиваемые параметры и вид экрана зависят от выбора, сделанного на шаге 4.

### ● Яркость

Можно настроить яркость изображения.

### ● Уровни

Если выбран вариант [Вручную], можно изменить распределение уровней на гистограмме и настроить яркость и контрастность изображения. Когда отображается экран «Уровни», нажмите кнопку <INFO> для изменения положения маркера <▲>. Диск <⦿> можно свободно настраивать уровень темных (0 - 127) или уровень светлых (128 - 255) областей.



### ● Осветление

Эффективно в условиях контрового света, когда лицо объекта может выглядеть темным. Если выбрано значение [Вкл.], для печати лицо осветляется.

### ● Кор. крас. глаз

Эффективен при съемке со вспышкой, когда у объекта возникает эффект «красных глаз». Если выбрано значение [Вкл.], для печати производится коррекция эффекта «красных глаз».



- Эффекты [Осветление] и [Кор. крас. глаз] на экране не отображаются.
- Если выбран вариант [Настройка], можно настроить параметры [Контрастность], [Насыщенность], [Цветовой тон] и [Цвет. баланс]. Для настройки параметра [Цвет. баланс] используйте джойстик <⦿>. В обозначает синий цвет, А - янтарный, М - пурпурный и G - зеленый. Цветовой баланс изображения будет скорректирован в сторону выбранного цвета.
- При выборе пункта [Сбросить всё] для всех настроек эффектов печати восстанавливаются значения по умолчанию.

## Кадрирование изображения

Коррекция наклона



Изображение можно кадрировать и распечатать только выбранную часть, как если бы была изменена компоновка кадра. **Выполнять кадрирование рекомендуется непосредственно перед печатью.** Если параметры печати задаются после настройки кадрирования, возможно, придется снова задать кадрирование перед печатью.

- 1 На экране настройки параметров печати выберите пункт [Кадрировка].
- 2 **Задайте размер, положение и соотношение сторон рамки кадрирования.**
  - Распечатывается область, расположенная внутри рамки кадрирования. Соотношение сторон рамки кадрирования можно изменить в пункте [Настр. бумаги].

### Изменение размера рамки кадрирования

Для изменения размера рамки кадрирования поверните диск < >. Чем меньше рамка кадрирования, тем больше будет увеличено изображение при печати.

### Перемещение рамки кадрирования

Джойстиком < > перемещайте рамку на изображении по вертикали или по горизонтали. Переместите рамку кадрирования так, чтобы внутри нее оказался нужный участок изображения.

### Поворот рамки

Нажимая кнопку < INFO >, можно менять положение рамки кадрирования с вертикального на горизонтальное и обратно. Это позволяет создавать вертикально ориентированные отпечатки из изображения с горизонтальной ориентацией.

### Коррекция наклона изображения

При помощи диска < > можно настроить угол наклона изображения на  $\pm 10$  градусов с шагом по 0,5 градуса. Во время настройки наклона изображения значок < > на экране станет синим.

- 3 Для выхода из режима кадрирования нажмите кнопку < >.
  - ▶ Вновь открывается экран настройки параметров печати.
  - Область кадрирования изображения можно проверить в левом верхнем углу экрана настройки параметров печати.

- На некоторых принтерах кадрированная область изображения может распечатываться не так, как было указано.
- Чем меньше рамка кадрирования, тем более зернистым будет выглядеть распечатанное изображение.
- Выполняя кадрирование, контролируйте изображение на ЖК-дисплее камеры. При просмотре изображения на экране телевизора отображение рамки кадрирования может оказаться не совсем точным.

### **Обработка ошибок принтера**

Если после устранения причины ошибки (нет чернил, нет бумаги и т.д.) и выбора **[Дальше]** для продолжения печати печать не возобновляется, необходимо воспользоваться органами управления принтера. Подробные сведения о возобновлении печати см. в инструкции по эксплуатации принтера.

#### **Сообщения об ошибках**

Если во время печати возникла ошибка, на ЖК-дисплей выводится сообщение об ошибке. Нажмите кнопку **<SET>** для прекращения печати. После устранения причины ошибки возобновите печать. Подробнее устранение неполадок при печати см. в инструкции по эксплуатации принтера.

#### **Ошибка с бумагой**

Проверьте правильность загрузки бумаги в принтер.

#### **Ошибка с картриджем**

Проверьте уровень чернил в принтере и состояние емкости для отработанных чернил.

#### **Аппаратная ошибка**

Проверьте все возможные неполадки в работе принтера, не относящиеся к бумаге или чернилам.

#### **Ошибка файла**

Печать выбранного изображения через PictBridge невозможна. Может оказаться, что невозможно напечатать изображения, полученные с помощью другой камеры, или изображения, отредактированные на компьютере.



## Формат заказа цифровой печати (DPOF)

Можно задать тип печати, а также печать даты и номера файла. Эти параметры печати будут применяться ко всем изображениям, для которых заказаны отпечатки. (Раздельное задание этих параметров для каждого изображения невозможно.)

### Задание параметров печати

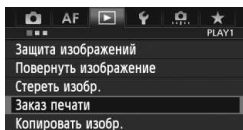

#### 1 Выберите пункт [Заказ печати].

- На вкладке [▶ 1] выберите пункт [Заказ печати], затем нажмите кнопку <SET>.

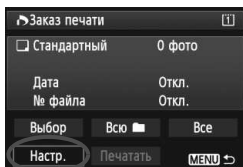

#### 2 Выберите [Настр.].

- Выберите пункт [Настр.] и нажмите <SET>.

#### 3 Задайте нужные параметры.

- Задайте [Тип печати], [Дата] и [№ файла].
- Выберите параметр, который необходимо задать, затем нажмите кнопку <SET>. Выберите настройку, затем нажмите кнопку <SET>.

[Тип печати]

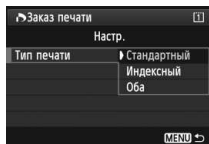

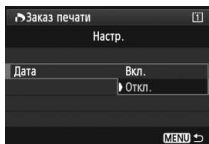

[Дата]

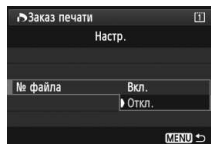

[№ файла]



Тип печати	 Стандартный	На листе печатается одно изображение.
	 Индексный	На листе печатается несколько уменьшенных эскизов изображений.
	 Оба	Печать стандартных и индексных отпечатков.
Дата	Вкл.	При выборе <b>[Вкл.]</b> на фотографии печатается записанная на карте дата съемки.
	Откл.	
№ файла	Вкл.	При выборе <b>[Вкл.]</b> на фотографии печатается номер файла.
	Откл.	

## 4 Выйдите из режима настройки.

- Нажмите кнопку <MENU>.
- ▶ Вновь открывается экран «Заказ печати».
- Затем для заказа печатаемых изображений выберите вариант **[Выбор]**, **[Всю ■■■]** или **[Все]**.

- Даже если **[Дата]** и **[№ файла]** установлены на **[Вкл.]**, дата и номер файла могут не печататься. Это зависит от заданного типа печати и модели принтера.
- Для отпечатков типа **[Индексный]** нельзя одновременно задать значение **[Вкл.]** для параметров **[Дата]** и **[№ файла]**.
- При печати с параметрами DPOF необходимо использовать карту памяти с заданными параметрами заказа печати. Невозможно выполнить печать в данном формате, просто печатая с карты выделенные изображения.
- Может оказаться, что некоторые принтеры и фотолаборатории, поддерживающие печать DPOF, не в состоянии напечатать фотографии в соответствии с заданными параметрами. Если такая ситуация возникает при использовании Вашего принтера, обратитесь к инструкции по эксплуатации принтера. Или при заказе печати уточните, обеспечивается ли совместимость в данном фотоателье.
- Если в камеру установлена карта памяти, на которой записан заказ печати, заданный другой камерой, не пытайтесь задать другой заказ печати с помощью данной камеры. Заказ печати может не сработать или окажется перезаписанным. Кроме того, в зависимости от типа изображения формирование заказа печати может оказаться невозможным.

 Заказ печати изображений RAW и видеозаписей невозможен. Изображения RAW можно печатать с помощью PictBridge (стр. 300).

## Заказ печати

### ● Выбор

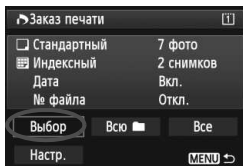

Последовательный выбор и заказ изображений одного за другим. Нажимая кнопку <Q> и поворачивая диск <☀> против часовой стрелки, можно выбрать одно из трех изображений на экране. Для возврата в режим одиночного изображения поворачивайте диск <☀> против часовой стрелки. Нажмите кнопку <MENU> для сохранения заказа печати на карту.



Количество  
Общее количество выбранных изображений

#### [Стандартный] [Оба]

Нажатием кнопки <SET> можно установить заказ печати 1 экземпляра отображаемого изображения. Поворачивая диск <☀>, можно задать количество до 99.



Отметка  
Значок индекса

#### [Индексный]

Нажмите <SET> для включения изображений, отмеченных <✓>, в индексную печать.

### ● Всю

Выберите [**Выделить все в папке**] и выберите папку. Устанавливается заказ печати по одному экземпляру всех изображений из папки. При выборе [**Отменить для всех в папке**] отменяется заказ печати для всех изображений из данной папки.

### ● Все

При выборе [**Выделить все на карте**] устанавливается печать по одному экземпляру всех изображений с этой карты памяти. При выборе [**Отменить для всех на карте**] отменяется печать всех изображений с этой карты памяти.



- Обратите внимание, что изображения RAW и файлы видеозаписей не включаются в заказ печати даже при выборе варианта «Всю» или «Все».
- При использовании принтера PictBridge включайте в один заказ печати не более 400 изображений. Если заказ на печать включает больше изображений, некоторые из них могут не быть отпечатаны.

# Прямая печать с параметрами DPOF

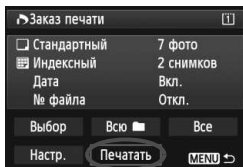

В случае принтера PictBridge можно легко печатать изображения с помощью параметров DPOF.

## 1 Подготовьтесь к печати.

- См. стр. 300. Выполните процедуру «Подключение камеры к принтеру» до шага 5.

## 2 На вкладке [▶ 1] выберите пункт [Заказ печати].

## 3 Выберите пункт [Печатать].

- Пункт [Печатать] отображается только в том случае, если камера подсоединена к принтеру и возможна печать.

## 4 Задайте параметры [Настр. бумаги] (стр. 302).

- Задайте требуемые эффекты печати (стр. 304).

## 5 Выберите [OK].

- Перед печатью обязательно задайте размер бумаги.
- Некоторые принтеры не позволяют печатать номера файлов.
- Если выбрано значение [С полями], на полях будет напечатана дата, если принтер обладает такой функцией.
- При печати на некоторых принтерах дата может выглядеть бледной, если она напечатана на темном фоне или на границе.

- В пункте [Уровни] выбор значения [Вручную] невозможен.
- Если процесс печати был остановлен и нужно его возобновить для печати оставшихся изображений, выберите пункт [Продолж.]. Обратите внимание, что печать не будет возобновлена в следующих случаях.
  - Если перед возобновлением печати был изменен заказ печати или были удалены какие-либо изображения, включенные в заказ печати.
  - При задании индексной печати - если перед возобновлением печати были изменены настройки бумаги.
  - Если в момент остановки печати на карте памяти оставалось мало места.
- В случае неполадок при печати см. стр. 308.

## Передача изображений на персональный компьютер

Камеру можно подключить к компьютеру и с помощью элементов управления камеры передавать изображения, записанные на карту, на ПК. Это называется прямой передачей изображения.

**Прямая передача выполняется и управляется с камеры, и ее интерфейс отображается на ЖК-дисплее камеры.**

Изображения, передаваемые в персональный компьютер, записываются в папку [My Pictures/Мои рисунки] или в папку [Pictures/Изображения] и систематизируются по дате съемки.

-  **Перед подсоединением камеры к персональному компьютеру обязательно предварительно установите на компьютер программное обеспечение (компакт-диск EOS Solution Disk). Сведения о процедуре установки см. на стр. 411 – 412.**

### Подготовка к передаче изображений

- 1** Установите переключатель питания камеры в положение <OFF>.

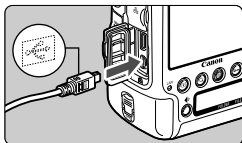

- 2** Подсоедините камеру к персональному компьютеру.

- Используйте интерфейсный кабель, поставляемый с камерой.
- Подсоедините кабель к разъему <DIGITAL> камеры, так чтобы значок <↔> на разъеме кабеля был обращен к передней панели камеры.
- Подсоедините разъем кабеля к USB-порту на компьютере.

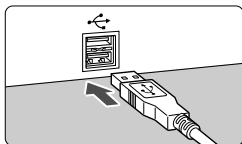

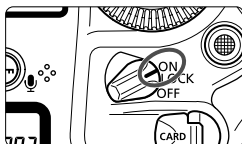

### 3 Установите переключатель питания камеры в положение <ON>.

- Когда компьютер предложит выбрать программу, выберите **[EOS Utility]**.
- ▶ Экран EOS Utility появится на экране компьютера.

⚠ Когда экран EOS Utility появится на экране компьютера, не начинайте работу в EOS Utility. Если на мониторе компьютера отображается какой-либо другой экран, кроме верхнего экрана EOS Utility, пункт **[Прямая передача]**, описанный в шаге 5 на стр. 316, не отображается. (Функция передачи изображений недоступна).

- Если экран EOS Utility не отображается, обратитесь к диску EOS Software Instruction Manuals Disk (стр. 413).
- Перед отсоединением кабеля выключите питание камеры. Возьмитесь за разъем (не за сам кабель) и отсоедините его.
- Файлы также можно передать на сервер ftp через проводную ЛВС, подсоединенную к разъему Ethernet RJ-45 (стр. 21). Подробнее см. «Проводная ЛВС Инструкция по эксплуатации» на диске EOS Wired LAN Instruction Manuals Disk.

## MENU Передача изображений RAW+JPEG

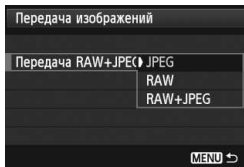

Для изображений RAW+JPEG можно задать, какие именно изображения нужно передать. На следующей странице в шаге 2 выберите **[Передача RAW+JPEG]**, после чего выберите изображения, которые нужно передать: **[JPEG]**, **[RAW]** или **[RAW+JPEG]**.

⚠ Установка **[Передача RAW+JPEG]** будет меняться автоматически в связи с установками **[Настройки связи]** → **[Настройки сети]** → **[Изменить]** → **[Тип/размер перед.]** → **[Передача RAW+JPEG]**.

## MENU Выбор изображений для передачи

### ● Выбор

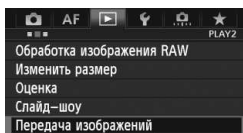

#### 1 Выберите [Передача изображений].

- Во вкладке [▶2] выберите пункт [Передача изображений], затем нажмите кнопку <SET>.

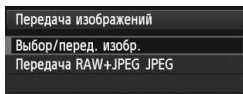

#### 2 Выберите [Выбор/перед. изобр.].

- Выберите [Выбор/перед. изобр.], затем нажмите <SET>.

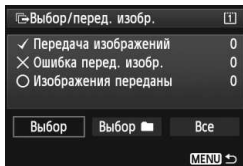

#### 3 Выберите [Выбор].

- Выберите пункт [Выбор], затем нажмите <SET>.

#### 4 Выбор изображений для передачи

- Поворачивая диск <DISK>, выберите изображение для передачи, затем нажмите кнопку <SET>.
- Поворачивайте диск <DISK> до тех пор, пока в левой верхней части экрана не появится значок <✓>, затем нажмите <SET>.
- Нажимая кнопку <Q> и поворачивая диск <DISK> против часовой стрелки, можно выбрать одно из трех изображений на экране. Для возврата в режим одиночного изображения поворачивайте диск <DISK> против часовой стрелки.
- Чтобы выбрать другие изображения для передачи, повторите шаг 4.
- Для возврата на экран шага 3 нажмите кнопку <MENU>.



- Если выбран вариант [Выбор], статус передачи изображения можно проверить в верхней левой части экрана: Нет отметки: Не выбрано. ✓: Выбрано для передачи X: Не удалось передать изображения ○: Передано.
- Процедуру [Передача RAW+JPEG], как описано на стр. 314, и шаги с 1 по 4 также можно выполнить, когда камера не подключена к ПК.

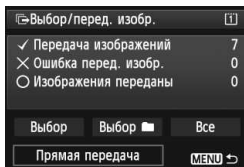

## 5 Передача изображения.

- Убедитесь, что на мониторе компьютера отображается верхний экран EOS Utility.
- Выберите [**Прямая передача**], затем нажмите <SET>.
- На экране подтверждения выберите [**ОК**], после чего изображения будут переданы на ПК.
- Изображения, выбранные с помощью [**Выбор** >] и [**Все**], можно передать таким же образом.

### ● Выбор

Выберите [**Выбор** >], а затем [**Изобр. из папки не переданы**]. При выборе папки все содержащиеся в ней изображения, еще не переданные на ПК, будут выбраны. При выборе варианта [**Ошибка перед. изобр. из папки**] будут выбраны те изображения из выбранной папки, которые не были переданы. При выборе варианта [**Удалить истор. перед. папки**] история передачи изображений из этой папки будет стерта. После очистки истории передачи изображений можно выбрать [**Изобр. из папки не переданы**] и снова передать все изображения в папке.

### ● Все

Если при выбранном варианте [**Все**] выбрать [**Изобр. из папки не переданы**], все изображения на карте, еще не переданные на компьютер, будут выбраны.

Для получения описания [**Изобр. с карты не переданы**] и [**Удалить истор. перед. карты**] см. «**Выбор** » выше.

- Если на мониторе компьютера отображается какой-либо другой экран, кроме верхнего экрана EOS Utility, [**Прямая передача**] не отображается.
- Во время передачи изображений некоторые пункты меню недоступны.

- Можно также передавать видеозаписи.
- За один раз можно передать до 9 999 изображений.
- Во время передачи изображений можно делать снимки.



# 12

## Пользовательская настройка камеры

Различные функции камеры можно настроить в соответствии с предпочтениями фотографа. Текущие установки камеры можно также сохранить как режимы съемки <С1>, <С2> и <С3> или сохранить установки камеры на карту памяти.

## C.Fn1: Exposure (Экспозиция)

		 Съемка в режиме ЖКД-видоискателя	 Видеосъемка
Шаг изменения экспозиции	стр. 320	<input type="radio"/>	<input type="radio"/>
Шаг изменения чувствительности ISO		<input type="radio"/>	В режиме <b>M</b>
Автоотключение брекетинга		<input type="radio"/>	(Фотосъемка с установленной вилкой баланса белого)
Порядок брекетинга	стр. 321	<input type="radio"/>	
Кол-во кадров при брекетинге		<input type="radio"/>	
Связь точечного замера с точкой AF	стр. 322		
Безопасный сдвиг		<input type="radio"/>	

## C.Fn2: Exposure (Экспозиция)



Ограничение режимов съёмки	стр. 323	<input type="radio"/>	<input type="radio"/>
Ограничение режимов замера			
Замер, используемый в ручном режиме			
Задание диапазона выдержек	стр. 324	<input type="radio"/>	<input type="radio"/>
Диапазон выбора диафрагмы		<input type="radio"/>	<input type="radio"/>
Тонкая настройка AE	стр. 325	<input type="radio"/>	<input type="radio"/>
Тонкая настройка FE		<input type="radio"/>	

## C.Fn3: Drive (Режим драйва)



Скорость серийной съемки	стр. 326	<input type="radio"/>	(Фотография)
Ограничение кол-ва кадров в серии		<input type="radio"/>	(Фотография)
Ограничение режима драйва		<input type="radio"/>	(Фотография)

 Пользовательские функции, которые отображаются серым цветом, не работают ни при съемке с использованием ЖКД-видоискателя, ни при видеосъемке. (Настройки недоступны).

### C.Fn4: Display/Operation (Отображение/Работа)

		 Съемка в режиме ЖКД-видеоискателя	 Видеосъемка
Тип фокусирующего экрана	стр. 327		
Индикация в видеоискателе при экспонировании	стр. 328		
Подсветка ЖК-индикатора в режиме ручной выдержки		○	
Карта для записи, установка размера изображения			

### C.Fn5: Operation (Работа)

Направление выбора для Tv/Av	стр. 329	○	В режиме <b>M</b>
Установка Av без объектива		○	В режиме <b>M</b>
Блокировка управления		○	○
Назначение элементов управления	стр. 330	В зависимости от настроек	
Функция кнопки  / 		(При просмотре после съемки)	

### C.Fn6: Others (Прочее)

Добавление информации о кадрировании	стр. 331	○	(Фотография)
Длительность таймера		Только [Таймер после спуска]	
Задержка срабатывания затвора	стр. 332		
Качество звука заметки		(При просмотре после съемки)	
Опция удаления по умолчанию		(Просмотр)	

### C.Fn7: Clear (Сброс)

Выбор варианта [**Fn7: Сброс всех польз.функц.(C.Fn)**] приведет к сбросу всех настроек пользовательских функций.

 Даже если все пользовательские настройки удалены, настройки [**Fn4: Тип экрана фокусировки**] и [**Fn5: Назначение элементов управл.**] останутся неизменными. Кроме того, хотя сохраненные подстройки не будут удалены, для функций [**Fn2: Тонкая настройка AE**] и [**Fn2: Тонкая настройка FE**] будут установлены значения [Запрещена].

## MENU Настройки пользовательских функций ■

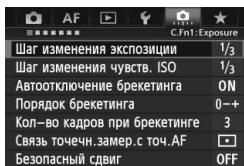

Во вкладке [C.Fn1] можно задавать пользовательские настройки различных функций камеры, отвечающие вашим предпочтениям. Все значения, отличающиеся от значений по умолчанию, отображаются синим цветом.

### C.Fn1: Exposure (Экспозиция)

#### Шаг изменения экспозиции

##### **1/3: шаг 1/3, компенсация экспозиции с шагом 1/3 ступени**

Устанавливает шаг в 1/3 ступени для выдержки, диафрагмы, компенсации экспозиции и компенсации экспозиции вспышки

##### **1/1: шаг 1, компенсация экспозиции с шагом 1/3 ступени**

Устанавливает шаг в 1 ступень для выдержки и диафрагмы и в 1/3 ступени для компенсации экспозиции и компенсации экспозиции вспышки

##### **1/2: шаг 1/2, компенсация экспозиции с шагом 1/2 ступени**

Устанавливает шаг в 1/2 ступени для выдержки, диафрагмы, компенсации экспозиции и компенсации экспозиции вспышки

#### Шаг изменения чувствительности ISO

1/3: 1/3

1/1: 1

#### Автоотключение брекетинга

##### **ON: Разрешено**

Каждый раз при установке переключателя питания в положение <OFF> настройки АЕВ и брекетинга баланса белого отменяются. Настройка АЕВ будет также отменена, если вспышка готова к срабатыванию или если вы переключитесь в режим видеосъемки.

##### **OFF: Запрещено**

Настройки АЕВ и брекетинга ББ не отменяются даже при переводе переключателя питания в положение <OFF>. Если вспышка готова к срабатыванию, АЕВ временно отменяется, но величина АЕВ сохраняется.

## Порядок брекетинга

Можно изменить порядок съемки в режимах автоматического брекетинга экспозиции (АЕВ) и брекетинга баланса белого.

**0 - +: 0, -, +**

**- 0+: -, 0, +**

**+0 -: +, 0, -**

Автоматический брекетинг экспозиции (АЕВ)	Брекетинг баланса белого	
	Направление В/А	Направление М/Г
0 : Стандартная экспозиция	0 : Стандартный баланс белого	0 : Стандартный баланс белого
- : Уменьшенная экспозиция	- : сдвиг в сторону синего	- : сдвиг в сторону пурпурного
+ : Увеличенная экспозиция	+ : сдвиг в сторону янтарного	+ : сдвиг в сторону зеленого

## Кол-во кадров при брекетинге

Количество кадров, снимаемых в режиме АЕВ или вилки баланса белого, можно изменить с обычных 3 кадров на 2, 5 или 7 кадров. При установке [Порядок брекетинга: 0, -, +] кадры брекетинга снимаются так, как показано в приведенной ниже таблице.

**3: 3 кадра**

**2: 2 кадра**

**5: 5 кадров**

**7: 7 кадров**

(с шагом в 1 ступень)

	1-й кадр	2-й кадр	3-й кадр	4-й кадр	5-й кадр	6-й кадр	7-й кадр
3: 3 кадра	Стандартно (0)	-1	+1				
2: 2 кадра	Стандартно (0)	±1					
5: 5 кадров	Стандартно (0)	-2	-1	+1	+2		
7: 7 кадров	Стандартно (0)	-3	-2	-1	+1	+2	+3



Если задана настройка [2 кадра], можно выбрать сторону + или - при настройке диапазона АЕВ.

## Связь точечного замера с точкой AF

Можно включить или отключить связывание точечного замера с точкой автофокусировки в режиме замера <[]>.

### Только центральная точка AF

Независимо от выбранной в каждый момент точки автофокусировки, замер экспозиции всегда будет связан с центральной точкой AF.

### Связан с активной точкой AF

Замер экспозиции будет связан с выбранной вручную точкой AF. Когда в качестве режима выбора области автофокусировки выбран 61-точечный автоматический выбор точки автофокусировки или зональная автофокусировка (автоматический выбор зоны), точечный замер будет выполняться в центре видоискателя.

## Безопасный сдвиг



**OFF: Запрещено**

### Tv/Av: Выдержка/Диафрагма

Эта функция действует в режиме автоэкспозиции с приоритетом выдержки (**Tv**) и в режиме автоэкспозиции с приоритетом диафрагмы (**Av**). Если яркость объекта съемки изменяется и не удается получить стандартного значения в диапазоне автоматической экспозиции, камера автоматически изменяет настройки, заданные вручную, для получения стандартного значения экспозиции.

### ISO: Чувствительность ISO

Эта функция работает в режимах Программы AE (**P**), автоэкспозиции с приоритетом выдержки (**Tv**) и автоэкспозиции с приоритетом диафрагмы (**Av**). Если яркость объекта съемки изменяется и не удается получить стандартного значения в диапазоне автоматической экспозиции, камера автоматически изменяет заданную вручную чувствительность ISO для получения стандартной экспозиции.

 Если при заданном параметре [Чувствительность ISO] безопасный сдвиг автоматически устанавливает значение чувствительности ISO 32000 или более высокое (при пониженной температуре внутри камеры — ISO 20000 или более высокое), максимальная скорость серийной съемки при <[]H> будет составлять приibl. 10 кадров/с.

- 
- Во вкладке [ 2: Настр. чувствительности ISO] значения параметров [Диапаз.выбора ISO] или [Мин. выдержка] отличаются от настроек по умолчанию - безопасный сдвиг пренебрегает этими установками, если не удается достичь стандартной диафрагмы.
  - Значения минимума и максимума безопасного сдвига с помощью чувствительности ISO будут определяться настройкой [Авт. диапазон ISO] (стр. 127). Однако если значение ISO, заданное вручную, превышает [Авт. диапазон ISO], безопасный сдвиг будет осуществляться до значения чувствительности ISO, установленного вручную.
  - Если настроены [Выдержка/Диафрагма] или [Чувствительность ISO], безопасный сдвиг произойдет при необходимости, даже если используется вспышка.

## C.Fn2: Exposure (Экспозиция)

### Ограничение режимов съёмки

Можно ограничить режимы съёмки, выбираемые с помощью кнопки <MODE>. Выберите режим (**M/Tv/Av/P/BULB/C1/C2/C3**), который должен быть доступен для выбора, и нажмите <SET>, чтобы поставить флажок <✓>.



- Настройки ограничения режимов съёмки не регистрируются в C1, C2 и C3.
- Хотя бы один режим съёмки должен быть отмечен флажком <✓>.

### Ограничение режимов замера

Можно ограничить режимы замера, выбираемые с помощью кнопки <[☉]>. Выберите режим ([☉]/[☺]/[•]/[☐]), который должен быть доступен для выбора, и нажмите <SET>, чтобы поставить флажок <✓>.



Хотя бы один режим замера должен быть отмечен флажком <✓>.

### Замер, используемый в ручном режиме

Можно указать способ замера экспозиции для использования в режиме съёмки <M>.

#### ✓ [☉] Выбранный режим замера

Используется режим, установленный в текущий момент.

#### [☉] Оценочный замер

#### [☺] Частичный замер

#### [•] Точечный замер

#### [☐] Центральное-взвешенный усредненный замер



При установке [☉]/[☺]/[•]/[☐] нажатие кнопки <[☉]> при съёмке в ручном режиме не приводит к выбору режима замера.

## Задание диапазона выдержек

Можно задать диапазон выдержек. В режимах **<Tv>** и **<M>** выдержка будет устанавливаться вручную в заданном диапазоне. В режимах **<P>** и **<Av>** выдержка будет устанавливаться автоматически в заданном диапазоне.

### Наименьшая выдержка

Можно установить от 1/8000 с до 15 с.

### Наибольшая выдержка

Можно установить от 30 с до 1/4000 с.

## Диапазон выбора диафрагмы

Можно задать диапазон значений диафрагмы. В режимах **<Av>** и **<M>** диафрагма будет устанавливаться вручную в заданном диапазоне. В режимах **<P>** и **<Tv>** диафрагма будет устанавливаться автоматически в заданном диапазоне.

### Мин. диафрагма (макс.f/)

Можно задать от f/91 до f/1.4.

### Макс. диафрагма (мин.f/)

Можно задать от f/1.0 до f/64.

 Диапазон значений диафрагмы, которые можно установить, зависит от минимального и максимального значения диафрагмы конкретного объектива.



## Тонкая настройка AE

- Обычно эта настройка не требуется. Выполняйте эту настройку только при необходимости. Обратите внимание, что выполнение этой настройки может сделать невозможной правильную экспозицию.

Можно внести тонкую настройку в определение стандартной экспозиции. Эта настройка может помочь, если автоматическое определение экспозиции всегда делает изображение слишком темным или слишком светлым без какой-либо компенсации экспозиции.

**OFF: Запрещена**

**ON: Разрешена**

Выберите [**Разрешена**] и нажмите кнопку <Q>. Появляется экран настройки. Настройка может быть выполнена в диапазоне  $\pm 1$  с шагом  $1/8$  ступени. Если экспомер имеет тенденцию недоэкспонировать кадр, установите положительную (+) поправку. Если он имеет тенденцию переэкспонировать кадр, установите отрицательную (-) поправку.

## Тонкая настройка FE

- Обычно эта настройка не требуется. Выполняйте эту настройку только при необходимости. Учтите, что выполнение данной настройки может помешать получению правильной экспозиции вспышки.

Можно произвести тонкую настройку стандартной величины экспозиции вспышки. Эта настройка может помочь, если автоматическое определение экспозиции вспышки всегда делает изображение слишком темным или слишком светлым без какой-либо компенсации экспозиции вспышки.

**OFF: Запрещена**

**ON: Разрешена**

Выберите [**Разрешена**] и нажмите кнопку <Q>. Появляется экран настройки. Настройка может быть выполнена в диапазоне  $\pm 1$  с шагом  $1/8$  ступени. Если замер экспозиции вспышки имеет тенденцию недоэкспонировать основной объект, установите положительную (+) поправку. Если он имеет тенденцию переэкспонировать основной объект, установите отрицательную (-) поправку.

## C.Fn3: Drive (Режим драйва)

### Скорость серийной съемки

Можно задать скорость серийной съемки для <C.Fn3 H> высокоскоростной серийной съемки и <C.Fn3 L> низкоскоростной серийной съемки.

#### Высокая

Можно задать от 2 до 12 кадров/с.

#### Низкая

Можно задать от 1 до 11 кадров/с.

При установке 12 или 11 кадров/с для <C.Fn3 H> или 11 кадров/с для <C.Fn3 L> и использования значения чувствительности ISO 32000 или более высокого (при пониженной температуре внутри камеры — ISO 20000 или более высокого), максимальная скорость серийной съемки будет составлять приibl. 10 кадров/с. Если выбрана автоматическая установка ISO, а значение чувствительности ISO 32000 или более высокое (при пониженной температуре внутри камеры — ISO 20000 или более высокого) установлено автоматически, максимальная скорость серийной съемки будет составлять приibl. 10 кадров/с.

### Ограничение кол-ва кадров в серии

Можно задать максимальную длину серии при серийной съемке так, чтобы камера прекращала съемку после того, как снято заданное число кадров. Можно задать от 2 до 99 кадров. Нажатие кнопки <C.Fn3 1/2> вернет установку на [Запрещено].

Если задано значение [Запрещено], серийная съемка может продолжаться до максимальной длины серии (стр. 122), отображаемой в видоискателе.

### Ограничение режима драйва

Можно ограничить выбор режимов драйва, выбираемых с помощью кнопки <AF·DRIVE>. Выберите режим драйва (<C.Fn3 H/L/S<sup>10</sup>/S<sup>2</sup>/C<sup>3</sup>/C<sup>14</sup>>), который должен быть доступен для выбора, и нажмите <C.Fn3 SET> для добавления флажка <✓>.

- При установках по умолчанию нельзя выбрать <C.Fn3 H> при помощи кнопки <AF·DRIVE>. Чтобы появилась возможность выбора <C.Fn3 H> для супервысокоскоростной серийной съемки, поставьте флажок <✓> (стр. 111).
- Хотя бы один режим драйва должен быть отмечен флажком <✓>.

## C.Fn4: Display/Operation (Отображение/Работа)

### Тип фокусирующего экрана

Можно заменить фокусирующий экран на другой фокусирующий экран Ес, более подходящий для конкретного вида съемки. **При замене фокусирующего экрана измените и данную установку для получения правильной экспозиции.**

Стд.:  Ес-CV

Стандартный фокусирующий экран

:  Ес-A, B, D, H, I, L

Для фокусирующих экранов с лазерным матированием.



- Поскольку фокусирующие экраны Ес-A/B/I/L имеют в середине призму, правильная экспозиция не может быть достигнута при помощи оценочного замера или центрального точечного замера. Следует применять центрально-взвешенный усредненный замер или точечный замер с точкой AF (кроме центральной точки автофокусировки).
- Поскольку фокусирующие экраны Ес-A/B/I/L имеют в центре призму, автофокусировка на основе цвета и данных об обнаружении лица объекта, находящегося в центре кадра, может не сработать, даже если функция [Авт.выбор т.AF: EOS iTR AF] установлена на [Включить] (стр. 95).
- Даже при установке в камеру фокусирующих экранов Ес-C/CII/CIII/CIV/N/R/S правильная экспозиция не будет получена. Установите экспозицию вручную с помощью имеющихся в продаже светоизмерительных приборов либо установите компенсацию экспозиции.
- Рамка области автофокусировки, отображаемая на фокусирующих экранах Ес-CIII/CIV/N/S, отличается от области автофокусировки данной камеры.



Замена фокусирующего экрана производится в соответствии с прилагаемыми к нему инструкциями.

## Индикация в видоискателе при экспонировании

Можно включить или отключить информацию в видоискателе во время экспонирования.

**OFF: Запрещена**

**ON: Разрешена**

Информация в видоискателе отображается даже во время экспонирования. Это удобно, если есть необходимость проверить параметры экспозиции, число оставшихся кадров и т.п. во время серийной съемки.

 Когда для режима съемки установлено значение «Bulb», информация в видоискателе отображаться не будет, даже если установлено [**Разрешена**].

## Подсветка ЖК-индикатора в режиме ручной выдержки

Можно задать режим работы подсветки ЖК-индикатора во время длительных ручных выдержек, а именно: включена ли она и выключается ли она при нажатии кнопки .

**OFF: Откл**

При начале длительной ручной выдержки подсветка ЖК-индикатора отключается. Нажатие кнопки  во время длительной ручной выдержки включает подсветку ЖК-индикатора на 6 с.



**ON: Вкл. во время экспозиции**

Подсветка ЖК-индикатора остается включенной до завершения длительной ручной выдержки. Это удобно, если во время ручной выдержки при низкой освещенности требуется контролировать длительность выдержки.

## Карта для записи, установка размера изображения

При нажатии кнопки  для выбора карты или размера изображения можно установить для этой операции задний ЖК-индикатор или экран меню.

 **Задний ЖК-индикатор**

Можно нажать кнопку  и поворачивать диск  или , глядя на задний ЖК-индикатор.

 **ЖК-дисплей**

При нажатии кнопки  появится экран [**Настр.записи и карты/папки**] или [**Тип/Разм изоб**]. Эта кнопка позволяет переключаться между двумя экранами.





## C.Fn5: Operation (Работа)

### Направление выбора для Tv/Av

 **Нормальное**

 **Обратное**

Можно изменить направление поворота дисков при установке выдержки и диафрагмы на обратное.

В режиме съемки <M> направление вращения дисков  и  будет обратным. В других режимах съемки только направление вращения диска  будет обратным. Направление поворота диска  будет одинаковым как для режима <M>, так и для установки компенсации экспозиции.

### Установка Av без объектива



Можно задать возможность установки диафрагмы при отсутствии на камере объектива.

**OFF: Запрещено**

**ON: Разрешено**

Можно устанавливать значение диафрагмы в камере, даже если объектив не установлен. Это удобно при студийной съемке, когда значение диафрагмы уже определено и его можно установить заранее.

### Блокировка управления

Когда переключатель питания установлен в положение <LOCK>, эта функция предотвратит непреднамеренное изменение установок при задевании ,  или .

Выберите, какие органы управления камеры нужно заблокировать, когда переключатель питания находится в положении <LOCK>, затем нажмите <SET> для добавления флажка <✓> и выберите [OK].

 **Главный диск управления**

Главный диск управления и главный диск управления для вертикальной съемки будут заблокированы.

 **Диск быстрого управления**

Диск быстрого управления будет заблокирован.

 **Джойстик**

Джойстик и джойстик для вертикальной съемки будут заблокированы.

-  ● Если вы попытаетесь воспользоваться одним из заблокированных органов управления камеры, когда переключатель питания установлен в положение <LOCK>, в видеодискателе и на верхнем ЖК-индикаторе отобразится <L>, а на экране настроек съемки отобразится [LOCK] (стр. 50).
- Когда переключатель питания установлен на <LOCK>, диск <🌀> будет заблокирован.
- Даже когда у диска <🌀> поставлен флажок <✓> и он заблокирован, можно использовать сенсорную панель <👉>.

## Назначение элементов управления

Кнопкам камеры или дискам можно назначать часто используемые функции в соответствии с собственными предпочтениями. Подробные сведения см. на стр. 333.

### Функция кнопки /

Можно изменить функцию кнопки <🔇/🎤>. Во время воспроизведения изображений можно устанавливать защиту изображений, записывать голосовые заметки и присваивать изображениям оценки.

#### / **Защ. (удерж: запись заметки)**

Для защиты изображения нажмите кнопку <🔇/🎤>. Для записи голосовой заметки удерживайте кнопку <🔇/🎤> не менее 2 с. Для завершения записи голосовой заметки отпустите кнопку.

#### **Запись замет. (🔇 откл.)**

Нажатие кнопки <🔇/🎤> немедленно включает запись голосовой заметки, отпускание кнопки прекращает запись. Для защиты изображений воспользуйтесь [ 1: Защита изображений].

#### / **Воспроизведение заметки (удержание: запись заметки)**

При воспроизведении изображения, которому присвоена голосовая заметка, нажатие кнопки <🔇/🎤> включает воспроизведение голосовой заметки. Для записи голосовой заметки удерживайте кнопку <🔇/🎤> не менее 3 с. Для завершения записи голосовой заметки отпустите кнопку. Для защиты изображений воспользуйтесь [ 1: Защита изображений].

#### ★ **[Оценка (🔇 и 🎤 откл.)]**

Чтобы присвоить оценку изображению, нажмите кнопку <🔇/🎤>. При каждом нажатии кнопки оценка будет изменяться в следующей последовательности: **Выкл.**, [★], [★], [★], [★], [★].

-  Если при выбранной настройке [Оценка (🔇 и 🎤 откл.)] нажать кнопку <Q>, можно сделать возможным выбор оценки кнопкой <🔇/🎤>.

## C.Fn6: Others (Прочее)

### Добавление информации о кадрировании

Если добавить информацию о кадрировании, вертикальные линии, обозначающие заданное соотношение сторон, будут отображаться при съемке в режиме ЖКД-видеоискателя. Позднее можно задать такую композицию снимка, как будто он был снят на камеру среднего или большого формата (6x6 см, 4x5 дюймов и т.д.).

При фотосъемке информация о соотношении сторон для кадрирования изображения с помощью прилагающегося ПО будет добавляться к снятому изображению. (Изображение записывается на карту без кадрирования). После передачи изображения на персональный компьютер можно использовать программу Digital Photo Professional (ПО, входящее в комплект камеры, стр. 410) для быстрого кадрирования изображения согласно заданному соотношению сторон.

**OFF: Откл. (соотн.стор.3x2) 6:7: Соотношение сторон 6:7**

**6:6: Соотношение сторон 6:6 5:6: Соотношение сторон 10:12**

**3:4: Соотношение сторон 3:4 5:7: Соотношение сторон 5:7**

**4:5: Соотношение сторон 4:5**



- Информация о кадрировании записывается при съемке в режиме ЖКД-видеоискателя, съемке с обычным видеоискателем и фотосъемке во время видеосъемки. Информация о кадрировании не записывается в видеофайлы.
- Изображение **RAW** с добавленной информацией о кадрировании не может быть откадрировано с помощью встроенной функции обработки изображений RAW в камере.

### Длительность таймера

Можно задать длительность действия функции, связанной с кнопкой, после отпускания кнопки. Таймер можно установить на значения от 0 с до 59 с или от 1 мин до 60 мин.

#### Таймер 6 с

Это таймер замера и фиксации экспозиции.

#### Таймер 16 с

Это таймер фиксации экспозиции вспышки и многоточечного замера.

#### Таймер после спуска

Это таймер замера после спуска затвора. Обычно этот таймер имеет значение 2 с после спуска затвора. Большая длительность этого таймера упрощает использование фиксации автоэкспозиции с той же экспозицией.

## Задержка срабатывания затвора

Обычно спуск затвора отрегулирован так, чтобы добиться стабильной задержки срабатывания затвора. Установив значение [**Уменьшенная**], можно отказаться от стабилизации времени задержки, чтобы сделать ее короче.

|  **Стандартный**

|  **Уменьшенная**

Нормальная задержка срабатывания затвора составляет приibl. 0,055 с при диафрагмировании объектива не более чем на 4 ступени (в зависимости от объектива). Задержка срабатывания затвора при установке Уменьшенная составляет приibl. 0,036 с. При полностью открытой диафрагме задержка срабатывания затвора составляет приibl. 0.036 с независимо от объектива.

 Задержка срабатывания затвора при настройке Уменьшенная будет зависеть от объектива и установленного значения диафрагмы.

## Качество звука заметки

Можно установить качество записи звуковой заметки.

**48kHz: Высокое качество (48 кГц)**

Можно записывать звуковые заметки с тем же качеством, что и звук для видео.

**8kHz: Низкое качество (8 кГц)**

Файл звуковой заметки получается меньше, чем при установке [**Высокое качество (48 кГц)**].

 При записи голосовой заметки для изображения, которому уже приписана голосовая заметка, качество записи звука будет таким же, как у уже имеющейся заметки, независимо от данной настройки.

## Опция удаления по умолчанию

При нажатии кнопки  во время воспроизведения изображения и просмотра изображения после съемки появится меню удаления (стр. 280). Можно настроить, какой вариант, [**Отмена**] или [**Удалить**], заранее выбран в этом меню.

Если установлен вариант [**Удалить**], достаточно нажать  для быстрого удаления изображения.

 **Выбрано [Отмена]**

 **Выбрано [Удалить]**

 Если установлено [**Удалить**], необходимо соблюдать осторожность, чтобы случайно не удалить изображение.



## 5: Назначение элементов управления

Кнопкам камеры или диском можно назначать часто используемые функции в соответствии с собственными предпочтениями.

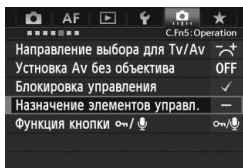

### 1 Выберите [5]: Назначение элементов управл.]

- На вкладке [5] выберите пункт [Назначение элементов управл.], затем нажмите кнопку <SET>.
- ▶ Появится экран назначения элементов управления.



### 2 Выберите кнопку или диск камеры.

- Диском <DISK> выберите кнопку или диск и нажмите кнопку <SET>.
- ▶ Появляется название элемента управления камеры и назначаемые функции.

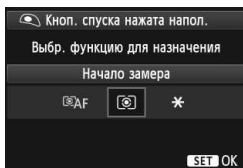

### 3 Назначьте функцию.

- Дискон <DISK> выберите нужную функцию, затем нажмите кнопку <SET>.
- При появлении значка [INFO.] слева внизу, можно нажать кнопку <INFO.> и настроить дополнительные параметры (стр. 338-345). Выберите нужный параметр на экране и нажмите кнопку <SET>.

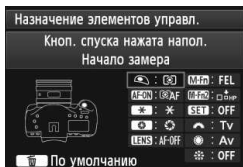



















### 4 Выйдите из режима настройки.

- При нажатии кнопки <SET> для выхода из режима настройки снова появляется экран, отображавшийся в шаге 2.
- Для выхода нажмите кнопку <MENU>.

















При отображении экрана из шага 2 можно нажать кнопку <DISK> для отмены пользовательских настроек элементов управления. Обратите внимание, что настройки пункта [5: Назначение элементов управл.] не отменяются даже при выборе варианта [7: Сброс всех польз. функц.(C.Fn)].





## Назначаемые функции элементов управления камеры

Функция		Стр.		<b>AF-ON</b>	
Автофокусировка	 <b>AF</b> Включение замера и AF	338	<input type="radio"/>	<input type="radio"/> *1	<input type="radio"/> *1
	<b>AF-OFF</b> Отключение AF	339		<input type="radio"/>	<input type="radio"/>
	<b>AF↔</b> Перекл. на зарег. функ. AF				
	<small>ONE SHOT AI SERVO</small> Покадровый ↔ Следящий				
	 HP Переключение на зарегистрированную точку AF	340			
	 Прямой выбор точки AF				
 Выбор точки AF, +  ↔  (☉ во время замера)					
Экспозиция	 Начало замера	340	<input type="radio"/>		
	 Фиксация AE			<input type="radio"/>	<input type="radio"/>
	 Фиксация AE (с нажатой кнопкой)			<input type="radio"/>	
	 H Фиксация AE (удерж.)	341		<input type="radio"/>	<input type="radio"/>
	<b>FEL</b> Фиксация FE			<input type="radio"/>	<input type="radio"/>
	<b>ISO</b> Установите чувствительность ISO				
	<b>ISO</b>  Устан. чув. ISO (удер. кн., пов.  )				
	<b>ISO</b>  Устан. чув. ISO (☉ во вр. замера)				
	 Устан. чув. ISO  ↔ <b>ISO</b> (☉ во вр. замера)				
	<b>Tv</b> Установка выдержки в режиме M		342		
<b>Av</b> Установка диафрагмы в режиме M					

	LENS *	M-Fn	M-Fn2	SET			
	○						
○	○		○				
○ *2	○ *2		○				
○	○		○				
○ *3	○ *3		○				
						○	○ *4
						○	
○	○	○	○				
○	○	○	○				
○		○	○				
				○			
				○			
						○	
						○	
					○	○	
					○	○	

\* Кнопка остановки AF (**LENS**) предусмотрена только на супертелеобъективах со стабилизатором изображения IS.

Функция		Стр.		AF-ON		
Изображение	 Выбор размера изображения	342				
	 Уст. кач-ва изобр. в одно наж.					
	 Кач-во изобр. в одно наж.(удар)					
	 Настройка записи и выбор карты/ папки	343				
	 Высокоскоростная съёмка 14 к/с			<input type="radio"/>	<input type="radio"/>	
	 Стиль изображения					
	WB Выбор баланса белого					
Операции	 Предварительный просмотр глубины резкости	343				
	 Включить IS					
	 Электронный уровень видоиск.	344				
	MENU Вызов меню					
	 Регистр./Вызов функции съёмки			<input type="radio"/> *6	<input type="radio"/> *6	
	 Начать видеосъёмку (когда установлен  )	345				
	C Переключение в режим пользовательской съёмки					
	 Просмотр изображений					
	 Увел./Умен.(наж.SET,повер.  )					
	OFF Нет функции (отключен)				<input type="radio"/>	<input type="radio"/>

	LENS *	M-Fn	M-Fn2	SET			
				○			
○ *5		○ *5	○				
○ *5		○ *5	○				
				○			
				○			
				○			
○			○				
○	○		○				
○		○	○				
				○			
○		○	○				
		○					
				○			
				○			
○			○	○			○

\* Кнопка AF stop (**LENS**) предусмотрена только на супертелеобъективах со стабилизатором изображения IS.

## AF: Включение замера и AF

При нажатии кнопки, которой назначена данная функция, выполняется включение замера и автофокусировки.

\*1: Назначение функции [Включение замера и AF] кнопкам <AF-ON> и <★> и добавление функции переключения на зарегистрированную точку автофокусировки дает возможность немедленно переключиться на зарегистрированную точку автофокусировки. Для включения этой функции нужно нажать кнопку <INFO.> на шаге 3, как указано на стр. 333. В меню [Начальная точка AF] выберите пункт [Зарегистрированная точка AF].

### ● Регистрация и использование точки автофокусировки

1. Установите один из следующих режимов выбора области автофокусировки: Автофокусировка по центру точки, Автофокусировка по одной точке, Расширенная автофокусировка по точке (выбор вручную, окружающие точки), Автоматическая 61-точечная автофокусировка. (Не удастся зарегистрировать зональную автофокусировку).
2. Выберите ручную точку автофокусировки (стр. 71).
3. Удерживая нажатой кнопку <>, нажмите кнопку <ISO>. Камера выдаст звуковой сигнал и зарегистрирует точку автофокусировки. Если режим выбора области автофокусировки не настроен на автоматическую 61-точечную автофокусировку, зарегистрированная точка автофокусировки будет мигать. Если функция [AF4: Ориентированная точка AF] установлена на [Выбор разных точек AF], появляется возможность зарегистрировать точку автофокусировки отдельно для вертикального (ручка камеры сверху и снизу) и горизонтального положения.
4. После этого нажмите кнопку <AF-ON>, назначенную для этой функции, или кнопку <★>. Камера переключится в зарегистрированный режим выбора области автофокусировки и выбранную ручную точку автофокусировки. Для отмены зарегистрированной точки автофокусировки, удерживая кнопку <>, нажмите кнопку <>. Зарегистрированная точка автофокусировки отменяется также при выборе пункта [4: Сброс всех настроек камеры].



- Когда точка автофокусировки зарегистрирована, будет отображаться следующее:
  - 61-точечный автоматический выбор автофокусировки: [ ] HP
  - Автофокусировка по центру точки, автофокусировка по одной точке, расширение точки автофокусировки: SEL [ ] (По центру)/SEL HP (Смещение от центра)
- При регистрации с SEL [ ] или SEL HP зарегистрированная точка автофокусировки будет мигать.

## AF-OFF: Отключение AF

Отключение автофокусировки происходит при удержании в нажатом положении кнопки, назначенной для выполнения данной функции. Удобно при необходимости фиксации фокусировки в режиме AI Servo AF (следящая автофокусировка).

## AF⇄: Перекл. на зарег. функ. AF

После настройки режима выбора области автофокусировки (стр. 69), чувствительности для отслеживания фокусировки объектов (стр. 87), ускорения/замедления отслеживания (стр. 88), автоматического переключения точки автофокусировки (стр. 89), приоритета 1 кадра (стр. 91) и 2 кадра (стр. 92) следающей автофокусировки и назначения этой функции какой-либо кнопке, эти настройки можно применять, удерживая нажатой назначенную кнопку для автофокусировки. Удобно при необходимости смены характеристик автофокусировки в режиме AI Servo AF (следящая автофокусировка).

\*2: В шаге 3 на стр. 333 при нажатии кнопки <INFO.> появляется экран настройки переключения на зарегистрированную функцию автофокусировки. Поворачивайте диск <⦿> или <☀>, чтобы выбрать параметры для регистрации, затем нажмите <SET.>, чтобы поставить <✓>. Выбрав параметр и нажав <SET.>, можно задать этот параметр. Нажимая кнопку <⏏>, можно вернуть настройки к значениям по умолчанию.

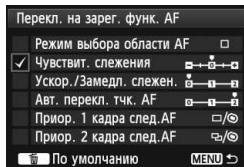

## ONE SHOT ↔ AI SERVO





Переключение режима автофокусировки. В режиме One-Shot AF (покадровая автофокусировка) при удержании в нажатом положении кнопки, которой назначена данная функция, камера переключается в режим AI Servo AF (следящая автофокусировка). В режиме AI Servo AF (следящая автофокусировка) камера переключается в режим One-Shot AF (покадровая автофокусировка) только на время, пока эта кнопка удерживается нажатой. Удобно, если необходимо постоянно переключаться между режимами One-Shot AF (покадровая автофокусировка) и AI Servo AF (следящая автофокусировка) для объекта, часто останавливающегося и вновь начинающего движение.



## ☐ AF: Переключение на зарегистрированную точку AF

При нажатии кнопки, для которой была назначена эта функция, камера переключится на точку автофокусировки, зарегистрированную, как описано на стр. 338.







\*3: В шаге 3 на стр. 333 при нажатии кнопки <INFO.> можно выбрать [Перекл. только при удер. кнопки] или [Перекл. всегда при наж. кнопки].

### : Прямой выбор точки AF

Во время замера можно выбрать точку автофокусировки напрямую, вращая диск  или , не нажимая кнопку . Диск  можно выбирать левую или правую точку AF или при использовании зональной автофокусировки перебирать по кругу зоны фокусировки.

\*4: При использовании  и нажатии кнопки  в шаге 3 на стр. 333 можно нажать  вниз и выбрать [Перекл. на центр. точку AF] или [Перекл. на зарегис. точку AF].

### : Выбор точки AF, (● во время замера)

Можно напрямую выбирать точку автофокусировки диском  без предварительного нажатия кнопки . Во время работы замера диск  выбирает точку AF по горизонтали или при использовании зональной автофокусировки перебирает по кругу зоны фокусировки. Функции кнопок  и  поменяются местами. Удерживая нажатой кнопку  и поворачивая диск , можно установить величину компенсации экспозиции или диафрагму.

### : Начало замера

При нажатии кнопки спуска затвора наполовину камера производит замер экспозиции.

### : Фиксация АЕ

При нажатии кнопки, которой назначена данная функция, можно зафиксировать экспозицию (фиксация АЕ) во время замера. Фиксацию автоэкспозиции удобно использовать, если область фокусировки должна отличаться от области экспозамера или если требуется снять несколько кадров с одинаковой экспозицией.

### : Фиксация АЕ (с нажатой кнопкой)

Экспозиция фиксируется при нажатии кнопки спуска затвора.

### : Фиксация АЕ (удерж.)

При нажатии кнопки, которой назначена данная функция, можно зафиксировать экспозицию (фиксация АЕ). Экспозиция будет удерживаться до тех пор, пока вы снова не нажмете кнопку. Фиксацию автоэкспозиции удобно использовать, если область фокусировки должна отличаться от области экспозамера или если требуется снять несколько кадров с одинаковой экспозицией.

 При назначении функции [Фиксация АЕ (с нажатой кнопкой)] кнопке спуска затвора, любые кнопки, назначенные для функций [Фиксация АЕ] или [Фиксация АЕ (удерж.)], будут работать как [Фиксация АЕ (с нажатой кнопкой)].



**FEL : Фиксация FE**

При съемке со вспышкой нажатие кнопки, которой назначена данная функция, вызывает срабатывание вспышки в предварительном режиме, а требуемая мощность вспышки сохраняется в памяти (фиксация FE).

**ISO : Установите чувствительность ISO**

Чтобы изменить чувствительность ISO, можно нажать <SET>. Чувствительность ISO можно установить, глядя на верхний ЖК-индикатор, в видоискатель или на ЖК-дисплей.



**ISO  : Устан. чув. ISO (удер.кн.,пов. )**



Чувствительность ISO можно задать, удерживая <SET> и поворачивая диск < >. Если выбрана автоматическая установка ISO, произойдет установка ISO вручную. Автоматическая установка ISO не может быть выполнена. При использовании этой функции в режиме <M> можно регулировать экспозицию с помощью чувствительности ISO, при этом сохраняя текущие значения выдержки и диафрагмы.

**ISO  : Устан. чув. ISO (  во вр. замера)**



Во время замера можно установить чувствительность ISO, поворачивая диск < >.

Если выбрана автоматическая установка ISO, произойдет установка ISO вручную. Автоматическая установка ISO не может быть выполнена. При использовании этой функции в режиме <M> можно регулировать экспозицию с помощью чувствительности ISO, при этом сохраняя текущие значения выдержки и диафрагмы.



**ISO  : Устан. чув. ISO,  ISO (  во вр. замера)**

Во время замера можно установить чувствительность ISO, поворачивая диск < >. Функции кнопок < > и <ISO> поменяются местами. Удерживая нажатой кнопку <ISO> и поворачивая диск < >, можно установить величину компенсации экспозиции или диафрагму.



### **Tv : Установка выдержки в режиме M**

В режиме <M> (Ручная установка экспозиции) появляется возможность установки выдержки с помощью диска < > или < >.

### **Av : Установка диафрагмы в режиме M**

В режиме <M> (Ручная установка экспозиции) появляется возможность установки диафрагмы с помощью диска < > или < >.

### **: Выбор размера изображения**

Глядя на задний ЖК-индикатор, можно нажать <SET>, чтобы переключиться на другую карту или изменить размер изображения. Чтобы переключиться на другую карту, поверните диск < >. Чтобы изменить размер изображения, поверните диск < >.

### **RAW / JPEG : Уст. кач-ва изобр. в одно наж.**

Нажав кнопку, назначенную для этой функции, можно переключать размер изображения. Во время переключения камерой размера изображения индикация размера изображения на заднем ЖК-индикаторе и **JPEG** или **RAW** в видоискателе будет мигать. По завершении съемки настройка качества изображений одним нажатием отменяется и камера возвращается к предыдущей установке качества записи изображений.

\*5: В шаге 3 на стр. 333 при нажатии кнопки <INFO.> можно выбрать качество записи изображений, на которое будет переключаться эта функция.

### **RAW / JPEG H : Кач-во изобр. в одно наж.(удер)**

Нажав кнопку, назначенную этой функции, можно переключать размер изображения. Во время переключения камерой размера изображения индикация размера изображения на заднем ЖК-индикаторе и **JPEG** или **RAW** в видоискателе будет мигать. Даже по завершении съемки настройка качества изображений одним нажатием не отменяется автоматически. Для возврата к предыдущей установке размера изображений еще раз нажмите кнопку, назначенную этой функции.

\*5: В шаге 3 на стр. 333 при нажатии кнопки <INFO.> можно выбрать качество записи изображений, на которое будет переключаться эта функция.

### : Настройка записи и выбор карты/папки

Нажмите <SET>, чтобы отобразить экран [Настр.записи и карты/папки] (стр. 114) на ЖК-дисплее.

### H: Высокоскоростная съемка 14 к/с

В режиме драйва <H> при удерживании кнопки <AF-ON> или <★> и полном нажатии кнопки спуска затвора можно переключиться в режим Супервысокоскоростная серийная съемка (прибл. до 14 кадров/с).

### : Стиль изображения

При нажатии кнопки <SET> на ЖК-дисплее отображается экран выбора стиля изображения (стр. 129).

### WB: Выбор баланса белого

Нажатием <SET> можно изменить баланс белого. Этот параметр можно установить, глядя на верхний ЖК-индикатор или на ЖК-дисплей.

### : Предварительный просмотр глубины резкости

При нажатии кнопки предварительного просмотра глубины резкости или multifunctional кнопки 2 диафрагма закрывается и можно проверить глубину резкости (стр. 170).

### ): Включить IS

Если переключатель объектива IS (Стабилизатор изображения) находится в положении <ON>, IS срабатывает при нажатии кнопки, назначенной для этой функции.

### : Электронный уровень видеоск.

При нажатии кнопки, назначенной для этой функции, в видеоскательте отобразится сетка и электронный уровень с использованием точек автофокусировки.

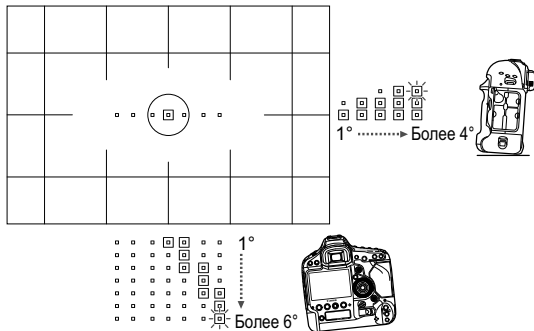

### MENU: Вызов меню

При нажатии кнопки  $\langle \text{SET} \rangle$  на ЖК-дисплее отображается меню.

### : Регистр./Вызов функции съёмки

Можно задать вручную основные функции съёмки, такие как режим съёмки, чувствительность ISO, режим замера, режим выбора области AF, и зарегистрировать их в камере. Зарегистрированные установки можно восстановить и использовать при съёмке на время удерживания кнопки  $\langle \text{AF-ON} \rangle$  или  $\langle * \rangle$ .

\*6: На шаге 3 на стр. 333 можно нажать кнопку  $\langle \text{INFO} \rangle$ , чтобы задать функции съёмки для регистрации. Поворачивайте диск  $\langle \odot \rangle$  или  $\langle \text{☀} \rangle$ , чтобы выбрать функцию для регистрации, затем нажмите  $\langle \text{SET} \rangle$ , чтобы поставить  $\langle \surd \rangle$ . Выбрав функцию и нажав  $\langle \text{SET} \rangle$ , можно настроить функцию. После настройки всех функций съёмки нажмите кнопку  $\langle \text{MENU} \rangle$  для регистрации. При регистрации текущих установок камеры выберите [Регистрация текущих установок] в нижней части экрана, поверните диск  $\langle \odot \rangle$  для подтверждения и выберите [Применить].

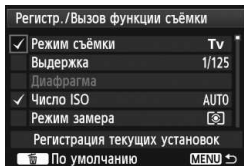

**📹: Начать видеосъемку (когда установлен 📹)**

Если в [Уст. ЖВ 📹/📹] выбрано [Видеозаписи], нажатие кнопки, связанной с этой функцией, немедленно запустит видеосъемку. Для остановки видеосъемки нажмите кнопку снова.

**C: Переключение в режим пользовательской съемки**

Когда режим съемки установлен не на <C1>, <C2> или <C3>, можно нажать кнопку <M-Fn> для переключения на зарегистрированный пользовательский режим съемки (стр. 350). Если зарегистрировано несколько пользовательских режимов съемки, при каждом следующем нажатии кнопки <M-Fn> будет происходить переключение текущего режима съемки в последовательности C1 → C2 → C3 → текущий режим. Однако во время видеосъемки нажатие кнопки <M-Fn> не приводит к переключению в пользовательский режим съемки. (Начинается видеосъемка.)

**▶: Просмотр изображений**

Нажмите <SET> для воспроизведения изображений.

**Q: Увел./Умен.(наж.SET,повер.🌞)**

Нажмите <SET> для увеличения изображений, записанных на карту. Процедуру выполнения операции см. на стр. 253. Можно увеличить изображение на ЖК-дисплее во время видеосъемки и фотосъемки в режиме ЖКД-видеоискателя при фокусировке в режиме «По изображ.», «Скоростной» и при фокусировке вручную (стр. 212, 216).

**OFF: Нет функции (отключен)**

Используйте эту настройку, если для кнопки не требуется назначать какую-либо функцию.

## MENU Регистрация меню «МОЁ МЕНЮ»

На вкладке МОЁ МЕНЮ можно зарегистрировать до 6 параметров меню и пользовательских функций, настройки которых требуется часто изменять.

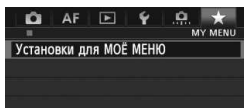

### 1 Выберите пункт [Установки для МОЁ МЕНЮ].

- На вкладке [★] выберите пункт [Установки для МОЁ МЕНЮ], затем нажмите кнопку <SET>.

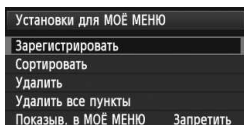

### 2 Выберите [Зарегистрировать].

- Выберите пункт [Зарегистрировать], затем нажмите кнопку <SET>.

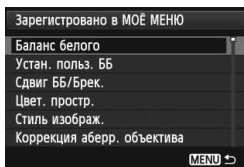

### 3 Зарегистрируйте требуемые варианты.

- Выберите вариант для регистрации, затем нажмите <SET>.
- В диалоговом окне подтверждения выберите [ОК] и нажмите кнопку <SET> для регистрации пункта меню.
- Можно зарегистрировать до шести параметров.
- Для возврата на экран шага 2 нажмите кнопку <MENU>.

## Установки для МОЁ МЕНЮ

### ● Сортировать

Можно изменить порядок пунктов, внесенных в МОЁ МЕНЮ. Выберите пункт [Сортировать], затем выберите пункт, положение которого требуется изменить. Затем нажмите кнопку <SET>. При отображаемом значке [◆] измените порядок диском <DISK>, затем нажмите кнопку <SET>.

### ● Удалить и Удалить все пункты

Можно удалить любой из зарегистрированных параметров. При выборе пункта [Удалить] за один раз удаляется один параметр, при выборе пункта [Удалить все пункты] удаляются все параметры.

### ● Показы в МОЁ МЕНЮ

Если задано значение [Разрешить], при отображении экрана меню первой открывается вкладка [★].

## MENU Сохранение и загрузка настроек камеры

Режимы съемки камеры, пользовательские функции и другие настройки камеры можно сохранить на карту памяти в виде файла настроек камеры. При загрузке этого файла в камеру применяются сохраненные настройки камеры. Удобно, если требуется загрузить настройки камеры из другой камеры EOS-1D X и настроить камеру аналогичным образом. Можно также сохранять и загружать различные настройки камеры для различных условий съемки.

### Сохранение настроек камеры

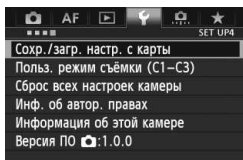

#### 1 Выберите [Сохр./загр. настр. с карты].

- На вкладке [4] выберите пункт [Сохр./загр. настр. с карты], затем нажмите кнопку <SET>.

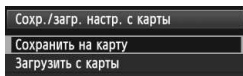

#### 2 Выберите [Сохранить на карту].

- Дискон <DISK> выберите [Сохранить на карту], затем нажмите кнопку <SET>.

Карта для записи

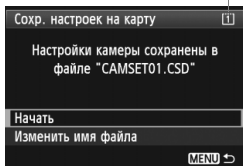

#### 3 Выберите пункт [Начать].

- Дискон <DISK> выберите пункт [Начать] и нажмите кнопку <SET>.
- ▶ Настройки камеры сохраняются на карту памяти, и снова отображается экран шага 2.

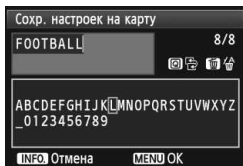

- Выбрав пункт [Изменить имя файла], можно изменить имя файла (8 символов) и сохранить файл. Инструкции см. в разделе «Изменение имени файла» на стр. 156. Допустимое количество символов будет другим, однако порядок ввода имени файла сохраняется.

## Сохраненные настройки

### ● **Функции съемки**

Режим съемки + параметры экспозиции, Чувствительность ISO, Режим автофокусировки, Режим выбора области автофокусировки, Точка автофокусировки, Режим замера, Режим драйва, Величина компенсации экспозиции, Величина компенсации экспозиции вспышки

### ● **Функции меню**

[ **1**] Баланс белого, Установка пользовательского ББ, Сдвиг/брекетинг ББ, Цветовое пространство, Стиль изображения, Коррекция аберрации объектива (Коррекция периферийной освещенности, Коррекция цветовой аберрации), Мультиэкспозиция (установки)

[ **3**] Время просмотра, Звуковое подтверждение, Спуск затвора без карты, Управление вспышкой с камеры (Вспышка)

### [ **5 (Видео)**]

Бесшумное управление, Кнопка видеосъемки

[**AF** **5**] Ручной выбор режима точек AF, Подсветка точки AF при фокусировке, Подсветка видеоискателя, Статус AF в видеоискателе

[ **2**] Слайд-шоу, Переход между изобр. с 



[ **3**] Выделение переэкспонированных зон, Отображения точки AF, Сетка при просмотре, Гистограмма, Счётчик воспроизведения, Увеличение (прибл.)

[ **1**] Настройки записи+выбор карты/папки (Настройка записи), Нумерация файлов, Имя файла, Автоповорот







[ **2**] Автоотключение, Яркость ЖКД, Отображение сетки в видеоискателе, Опции отображения кнопки **INFO**

[ **3**] Очистка сенсора (Автоочистка), Настройки устройств GPS (Положение времени обновления, Цифровой компас)



- [ 2] Ограничение режимов съёмки, Ограничение режимов замера, Замер, используемый в ручном режиме, Диапазон выдержек, Диапазон выбора диафрагмы
- [ 4] Индикация в видоискателе при экспонировании, Подсветка ЖК-индикатора в режиме ручной выдержки, Карта для записи, установка размера изображения
- [★] МОЁ МЕНЮ

Будут сохранены все установки меню на следующих вкладках:

- [ 2], [ 4 (Съёмка в режиме ЖКД-видеоис.)], [ 4 (Видео)],
- [AF1], [AF2], [AF3], [AF4], [ 1], [ 3], [ 5], [ 6]

## Загрузка настроек камеры

На шаге 2 выберите [**Загрузить с карты**]. Отображается до десяти настроек камеры, хранящихся на карте памяти. Выбранный файл загружается, и настройки применяются к камере.



- На карте памяти можно сохранить до десяти файлов настроек камеры. Если на карте уже имеется десять файлов настроек камеры, можно перезаписать один из имеющихся файлов, заменить карту или сохранить на другую карту.
- Файлы настроек камеры, сохраненные с помощью камеры, отличной от EOS-1D X, не могут быть загружены в данную камеру.

## C: Регистрация пользовательских режимов съемки

Можно сохранить предпочтительный режим съемки, настройки меню, настройки пользовательских функций и другие текущие настройки камеры в виде пользовательских режимов съемки <C1>/<C2>/<C3>. Чтобы использовать <C2> или <C3>, установите их в [**2: Ограничение режимов съемки**] (стр. 323).

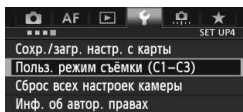

### 1 Выберите [Польз. режим съемки (C1-C3)].

- Во вкладке [**4**] выберите [Польз. режим съемки (C1-C3)], затем нажмите <SET>.

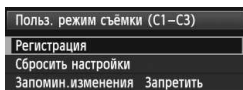

### 2 Выберите пункт [Регистрация].

- Диск <DISK> выберите [Регистрация], затем нажмите кнопку <SET>.

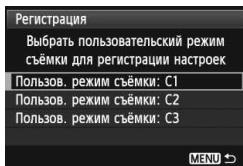

### 3 Регистрация пользовательского режима съемки.

- Поворачивайте диск <DISK> для выбора пользовательского режима съемки, который нужно зарегистрировать, затем нажмите <SET>.
- При появлении диалогового окна подтверждения выберите вариант [ОК] и нажмите кнопку <SET>.
- ▶ Текущие настройки камеры (стр. 351) регистрируются в качестве пользовательского режима съемки C\*.

## Автоматическое обновление

При изменении настроек камеры во время съемки в режиме <C1>/<C2>/<C3> пользовательский режим съемки может автоматически обновляться новыми настройками. Для включения автоматического обновления установите вариант [Разрешить] для [Запомин.изменения] в шаге 2. Настройки, которые можно обновлять автоматически, указаны на стр. 351 и 352.

## Отмена зарегистрированных пользовательских режимов съемки

Если в шаге 2 выбрать пункт [Сбросить настройки], для соответствующего пользовательского режима съемки восстанавливаются значения по умолчанию, действовавшие до регистрации настроек камеры. Порядок операций такой же, как и в шаге 3.

## Зарегистрированные параметры

### ● **Функции съемки**

Режим съемки + параметры экспозиции, Чувствительность ISO, Режим автофокусировки, Режим выбора области автофокусировки, Точка автофокусировки, Режим замера, Режим драйва, Величина компенсации экспозиции, Величина компенсации экспозиции вспышки

### ● **Функции меню**



[ 1] Баланс белого, Установка пользовательского ББ, Сдвиг/брекетинг ББ, Цветовое пространство, Стиль изображения, Коррекция аберрации объектива (Коррекция периферийной освещенности, Коррекция цветовой аберрации), Мультиэкспозиция (установки)

[ 3] Время просмотра, Звуковое подтверждение, Спуск затвора без карты, Блокировка зеркала, Управление вспышкой с камеры

#### [ 5 (Видео)]

Счетчик видеозаписи, Счётчик воспроизведения, Бесшумное управление, Кнопка видеосъемки

[AF5] Ручной выбор режима точек AF, Подсветка точки AF при фокусировке, Подсветка видоискателя, Статус AF в видоискателе

[ 2] Слайд-шоу, переход 

[ 3] Выделение переэкспонированных зон, Отображения точки AF, Сетка при просмотре, Гистограмма, Счётчик воспроизведения, Увеличение (прибл.)

[ 1] Нумерация файлов, Автоповорот







[ 2] Автоотключение, Яркость ЖКД, Отображение сетки в видоискателе, Опции отображения кнопки **INFO**

[ 3] Очистка сенсора (Автоочистка)

[ 2] Ограничение режимов съёмки, Замер, используемый в ручном режиме, Диапазон выдержек, Диапазон выбора диафрагмы

[ 4] Индикация в видоискателе при экспонировании, Подсветка ЖК-индикатора в режиме ручной выдержки, Карта для записи, установка размера изображения

Будут сохранены все установки меню на следующих вкладках:

[ 2], [ 4 (Съёмка в режиме ЖКД-видоис.)], [ 4 (Видео)], [AF1], [AF2], [AF3], [AF4], [ 1], [ 3], [ 5], [ 6]

- Настройки МОЁ МЕНЮ не регистрируются.
- Когда режим съемки установлен на <C1>, <C2> или <C3>, нельзя выбрать [**4: Сброс всех настроек камеры**] и [**7: Сброс всех польз.функц.(C.Fn)**].

- Даже в режиме съемки <C1>, <C2> или <C3> можно изменить настройки функций съемки и настройки меню.
- <C\*>, отображаемое на верхнем ЖК-индикаторе вместе с режимом съемки, означает, что используется пользовательский режим съемки.

# 13

## Справочная информация

Эта глава содержит справочную информацию по функциям камеры, дополнительным принадлежностям и т.п.

### Использование защиты кабеля

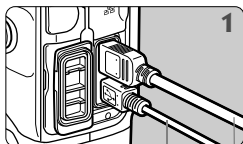

Интерфейсный кабель  
Кабель HDMI (продается отдельно)

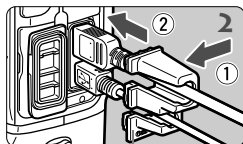

Защита кабеля

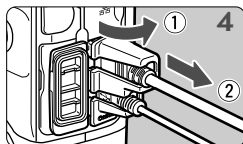
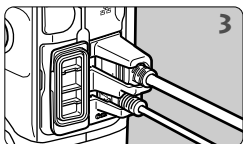

# Таблица доступности функций в зависимости от режима съемки ■

● : Устанавливается автоматически ○ : Может выбираться пользователем □ : Нельзя выбрать/Запрещено

Функция		Съемка с использованием видеоискателя					Съемка в режиме ЖКД-видеоискателя	Видеосъемка
		P	Tv	Av	M	BULB		
Все настройки качества записи могут выбираться пользователем		○	○	○	○	○	○	(Фотография)
Чувствительность ISO	Автоматическая установка чувствительности ISO	○	○	○	○	○	○	○
	Вручную	○	○	○	○	○	○	В режиме <b>M</b>
Стиль изображения		○	○	○	○	○	○	○
Баланс белого	Авто	○	○	○	○	○	○	○
	Предустановка	○	○	○	○	○	○	○
	Ручной	○	○	○	○	○	○	○
	Настройка цветовой температуры	○	○	○	○	○	○	○
	Коррекция баланса белого	○	○	○	○	○	○	○
	Вилка баланса белого (ББ-Брек.)	○	○	○	○	○	○	(Фотография)
Auto Lighting Optimizer (Автокоррекция яркости)		○	○	○	○	○	○	○
Коррекция аберрации объектива	Коррекция периферийной освещенности	○	○	○	○	○	○	○
	Коррекция цветовой аберрации	○	○	○	○	○	○	○
Шумоподавление при длительной выдержке		○	○	○	○	○	○	
Шумоподавление при высоких ISO		○	○	○	○	○	○	○
Приоритет светов		○	○	○	○	○	○	○
Мультиэкспозиция		○	○	○	○	○	○	
Цветовое пространство	sRGB	○	○	○	○	○	○	Видео ● (Фотография)
	Adobe RGB	○	○	○	○	○	○	(Фотография)
Автофокусировка	Режим автофокусировки	Покадровая автофокусировка	○	○	○	○	AF-Live / AF-ON / AF-Quick*1+2	
		Следящая автофокусировка	○	○	○	○		
	Режим выбора области AF	○	○	○	○	○	C AF-Quick	

\*1: При использовании во время видеосъемки переключается на AF-Live.

\*2: Работает только до начала видеосъемки.

\*3: В режиме <M> с автоматической установкой чувствительности ISO можно задать фиксированное значение ISO.

Таблица доступности функций в зависимости от режима съемки

Функция			Съемка с использованием видискателя					Съемка в режиме ЖКД-видискателя	Видеосъемка
			P	Tv	Av	M	BULB		
Автофокусировка	Выбор точки автофокусировки	Авто	○	○	○	○	C AF-ON		
		Вручную	○	○	○	○			
	Подсветка для автофокусировки	○	○	○	○	○	○		
	Ручная фокусировка (MF)	○	○	○	○	○	○	○	
	Инструмент конфигурации AF	○	○	○	○	○			
	Точная настройка AF	○	○	○	○	○	C AF-ON		
Режим замера экспозиции	Оценочный замер	○	○	○	○	○	●	C AF-L	
	Частичный замер	○	○	○	○	○			
	Точечный замер	○	○	○	○	○			
	Центрально-взвешенный усредненный замер	○	○	○	○	○		●	
Экспозиция	Сдвиг программы	○					○		
	Фиксация AE *3	○	○	○			○	Кроме M	
	Компенсация экспозиции	○	○	○			○		
	Автоматический брекетинг экспозиции (АЕВ)	○	○	○	○		○		
	Просмотр глубины резкости	○	○	○	○	○	○		
Реж. драйва	Покадровая съемка	○	○	○	○	○	○	(Фотография)	
	Высокая скорость серийной съемки	○	○	○	○	○	○		
	Низкая скорость серийной съемки	○	○	○	○	○	○		
	Ⓢ <sup>10</sup> (10-секундная)	○	○	○	○	○	○	○ *2	
	Ⓢ <sub>2</sub> (2-секундная)	○	○	○	○	○	○	○ *2	
	Покадровая: бесшумная съемка	○	○	○	○	○	○	(Фотография)	
	Высокоскоростная серийная съемка	○	○	○	○	○	○	(Фотография)	
Внешняя вспышка Speedlite	Фиксация FE	○	○	○	○	○			
	Компенсация экспозиции вспышки	○	○	○	○	○	○		
	Настройки функции	○	○	○	○	○	○		
Быстрая настройка			○	○	○	○	○	○	

# Состав системы

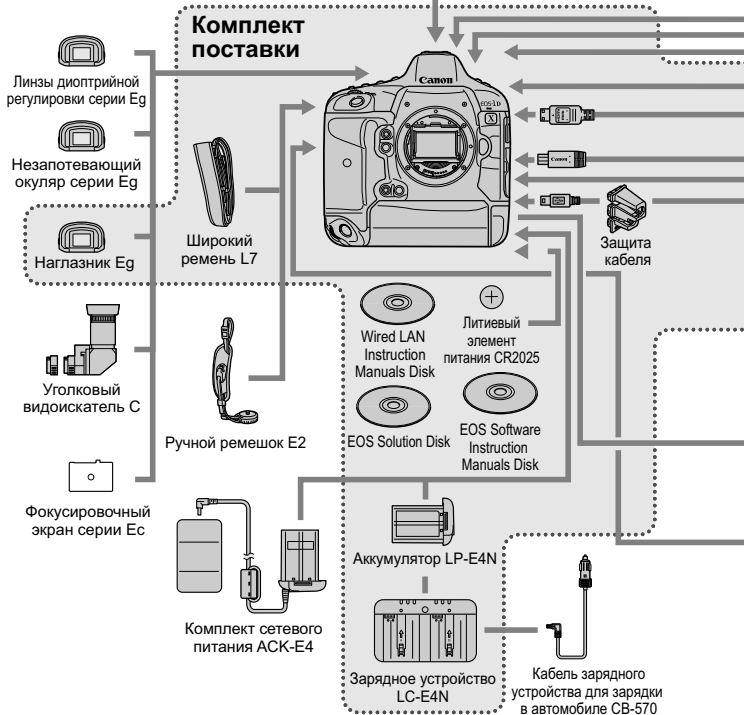

\* Аккумулятор LP-E4 и зарядное устройство LC-E4 также совместимы.



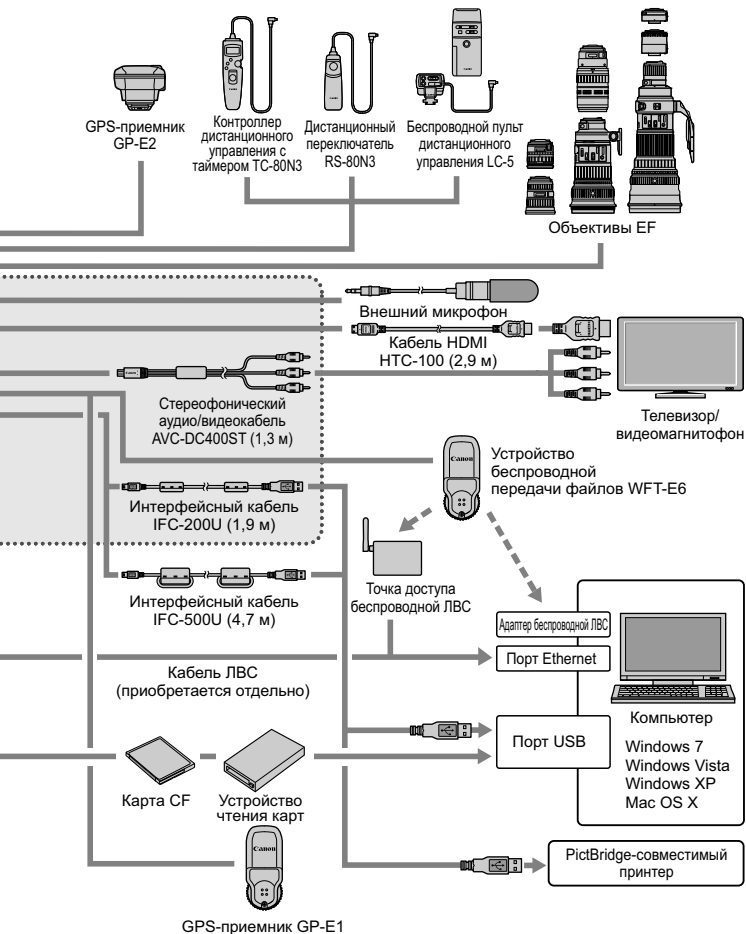

\* Длина всех кабелей составляет прибл. \*\*м

# Функции кнопки INFO.

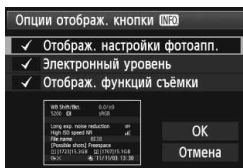

Когда камера готова к съемке, нажав кнопку <INFO.>, можно отобразить параметры [Отображ. настройки фотоапп.], [Электронный уровень] (стр. 61) и [Отображ. функций съёмки] (стр. 359).

На вкладке [Y2] пункт [Опции отображ. кнопки INFO.] позволяет выбрать параметр, который должен отображаться при нажатии кнопки <INFO.>.

- Выберите требуемую опцию отображения и нажмите кнопку <SET> для добавления флажка <✓>.
- После этого выберите [OK], затем нажмите кнопку <SET>.

- Учтите, что снять флажок <✓> для всех трех опций отображения не удастся.
- Образец экрана [Отображ. настройки фотоапп.] показан на английском языке для всех языков.
- Если снять флажок для пункта [Электронный уровень], он не будет отображаться. Вместе с тем, этот пункт появляется при нажатии кнопки <INFO.> в режиме съемки с использованием ЖКД-видоискателя и видеосъемки.

## Параметры камеры



\* Этот значок отображается при неудачной передаче изображения.



## MENU Информация об аккумуляторе

Можно проверить состояние заряда аккумулятора на экране ЖК-дисплея.

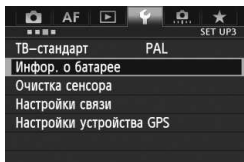

### Выберите [Инфор. о батарее].

- Во вкладке [F3] выберите пункт [Инфор. о батарее], затем нажмите кнопку <SET>.

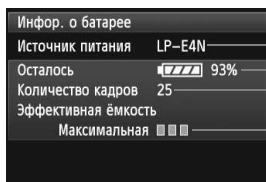

— Модель используемого аккумулятора или бытовой электросети.

— Значок заряда аккумулятора (стр. 39) отображается вместе с уровнем оставшегося заряда аккумулятора с шагом в 1%.

— Снимки, сделанные с данным аккумулятором. Данное число обнуляется при зарядке аккумулятора (стр. 30).

— Эффективная емкость аккумулятора отображается в виде одного из трех уровней.

■■■■ (зеленый):

Эффективная емкость аккумулятора в хорошем состоянии.

■■■□ (зеленый):

Эффективная емкость аккумулятора несколько ухудшилась.

■■□□ (красный):

Рекомендуется приобрести новый аккумулятор.

 Рекомендуется использовать оригинальные аккумуляторы Canon LP-E4N или LP-E4. Для аккумуляторов, отличных от LP-E4N или LP-E4, технические характеристики камеры могут быть хуже приведенных или может возникнуть неисправность.

- Количество кадров относится к числу снятых фотографий. (Видеозаписи не подсчитываются.)
- Если отобразится сообщение **[Рекомендуется откалибровать батарею при следующей зарядке]**, обратитесь к странице 32.
- Если по какой-либо причине передача информации от аккумулятора невозможна или происходит нерегулярно, будет отображаться сообщение **[Использовать эту батарею?]**. Нажмите кнопку [ОК], и можно продолжать съемку. Однако экран сведений об аккумуляторе может не появиться.

# Питание камеры от бытовой электросети ■

Комплект сетевого питания АСК-Е4 (продается отдельно) позволяет подключить камеру к сети переменного тока и не беспокоиться о том, что аккумулятор может разрядиться.

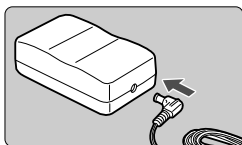

## 1 Подсоедините штекер постоянного тока.

- Подсоедините штекер переходника блока питания к гнезду DC сетевого блока питания.

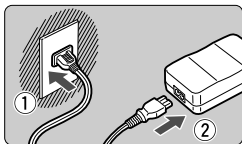

## 2 Подсоедините кабель питания.

- Подсоедините кабель питания, как показано на рисунке.
- После завершения работы с камерой отсоедините вилку кабеля питания от электрической розетки.

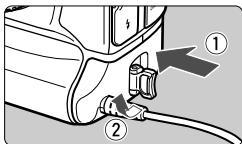

## 3 Установите переходник постоянного тока.

- Полностью вставьте переходник и поверните ручку фиксатора, как показано стрелкой.



- Переходник постоянного тока не является водостойким, поэтому избегайте его увлажнения.
- Не подсоединяйте и не отсоединяйте кабель питания или переходник, если переключатель питания камеры установлен в положение <ON/LOCK>.

## Замена элемента питания календаря

Календарь и часы работают от специального (резервного) элемента питания. Срок его службы составляет приблизительно 5 лет. Если настройки даты и времени сбрасываются при включении камеры, замените элемент резервного питания новым литиевым элементом питания CR2025, как описано ниже.

**Значения даты, времени и часового пояса будут сброшены, поэтому необходимо заново установить дату, время и часовой пояс (стр. 40).**

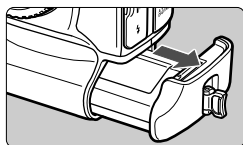

**1 Установите переключатель питания в положение <OFF>.**

**2 Извлеките элемент питания.**

- Элемент резервного питания находится на крышке отсека аккумулятора.

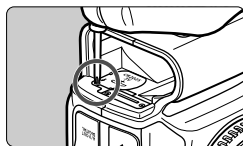

**3 Удалите крышку резервного элемента питания.**

- Чтобы ослабить винт и снять крышку, используйте маленькую отвертку.
- Не потеряйте крышку и винт.



**4 Извлеките элемент питания.**

- Прикрепите к элементу питания кусочек клейкой ленты и извлеките его.



**5 Установите новый элемент резервного питания.**

- Сторона с положительным полюсом должна быть направлена вверх.

**6 Надеть крышку.**











 В качестве элемента питания календаря используйте литиево-ионный аккумулятор CR2025.

# Параметры меню

Для съемки с использованием видеоискателя и ЖКД-видоискателя

: Съемка 1 (Красный)

Стр.

Баланс белого	 /  /  /  /  /  / 1 /  (1-5) /  (Прибл. 2500 – 10000) / PC-1 – 5	137
Устан. польз. ББ	Ручная регистрация данных баланса белого	138
Сдвиг/брекетинг ББ	Коррекция баланса белого: Сдвиг В/А/М/Г, 9 уровней для каждого	144
	Брекетинг баланса белого Смещение В/А или М/Г, шаг 1уровень, ±3 уровня	145
Цветовое пространство	sRGB / Adobe RGB	162
Стиль изображ.	 Авто /  Стандартное /  Портрет /	129
	 Пейзаж /  Натуральное /  Точное /  Монохромное /  Пользов. 1-3	– 136
Коррекция абerr. объектива	Периферийная освещенность: Разрешена/ Запрещена Цветовая aberrация: Включить/ Отключить	151
Мультиэкспозиция	Мультиэкспозиция / Управление мультиэкспозицией / Кол-во экспозиций / Сохранить исходные изображения / Продолжить съемку с мультиэкспозицией	180

\* Во время видеозаписи нельзя выбрать функцию [Мультиэкспозиция] (отображается серым).



 **Съемка 2 (Красный)**

Стр.

<b>Качество JPEG</b>	Коэффициент сжатия для <b>L</b> , <b>M1</b> , <b>M2</b> , <b>S</b>	123
<b>Тип/размер изображения</b>	<b>RAW / M RAW / S RAW</b>	118
	<b>L / M1 / M2 / S</b>	
<b>Настройки чувствительности ISO</b>	Чувствительность ISO / Диапазон изменения ISO / Автоматический диапазон ISO / Максимальная выдержка	с 124 по 128
<b>Auto Lighting Optimizer (Автокоррекция яркости)</b>	Запрещена / Низкая / Стандартная / Сильная	146
	Отключить при ручной установке экспозиции	
<b>Шумоподавление при длительной выдержке</b>	Откл. / Авто. / Вкл.	148
<b>Шумоподавление при высоких ISO</b>	Стандартное / Низкое / Сильное/ Запрещено	147
<b>Приоритет светов</b>	Запрещено / Разрешено	150

 **Съемка 3 (Красный)**

<b>Время просмотра.</b>	Откл./2 с /4 с /8 с /Не огранич.	57
<b>Звук</b>	Разрешено / Запрещено	—
<b>Спуск затвора без карты</b>	Разрешен / Запрещён	36
<b>Блокировка зеркала</b>	Запрещена / Разрешена / Разрешена: Опустить кн. <b>SET</b>	187
<b>Данные для удаления пыли</b>	Получение данных о расположении пыли для удаления ее следов с помощью программного обеспечения из комплекта поставки	295
<b>Управление вспышкой с камеры</b>	Вспышка / E-TTL II / Выдержка синхрон. вспышки в Av / Настройки вспышки / Сбросить настр. вспышки / Настройки C.Fn. вспышки / Стереть все C.Fn Speedlite	193

 Содержимое вкладки [ **2: Качество изображения**] зависит от настройки [**Запись**] (стр. 114) в меню [ **1: Настр.записи и карты/ папки**]. Если активна настройка [**Раздельная запись**], нужно задать качество записи для каждой карты.



**📷: Съемка 4\* (Красный)**

Стр.

Уст. ЖВ 📷/📹	Отключён / Фотографии / Видеозаписи	200
Режим автофокусировки	По изображ. / 'L' По изобр. / Скоростной	209
Отображение сетки	Откл. / 3 x 3 📏 / 6 x 4 i / 3x3+диаг 📏	206
Имитация экспозиции	Разрешена / Во время 📷 / Запрещена	207
Бесшум.с ЖКД-вид.	Режим 1 / Режим 2 / Запрещено	208
Таймер замера	4 с / 16 с / 30 с / 1 мин. / 10 мин. / 30 мин.	208

**AF: AF1 (Пурпурный)**

Case 1	Универсальная установка	83
Case 2	Продол. отсл. объекты не обр. внимание на препятст.	83
Case 3	Мгновен. фокус. на объект., внезап. появл. в точках AF	84
Case 4	Для объектов, кот. быстро ускоряются или замедляются	84
Case 5	Для объектов, беспорядочно и быст.передв. в разл.напр. (отключено в режиме автофокусировки по одной точке)	85
Case 6	Для объектов, которые меняют скор. и двиг. беспоряд. (отключено в режиме автофокусировки по одной точке)	86

**AF: AF2 (Пурпурный)**



Следящая AF с приоритетом 1 кадра	Приоритет спуска / Равный приоритет / Приоритет фокусировки	91
Приоритет следящей AF для 2 кадра	Приоритет скорости съёмки / Равный приоритет / Приоритет фокусировки	92

### AF: AF3 (Пурпурный)

Стр.

<b>Ручная электронная фокусировка USM</b>	Разрешена после покадр. AF / Запрещена после покадр. AF / Запрещена в режиме AF	93
<b>Включение лампы помощи AF</b>	Разрешено / Запрещено / Только ИК помощь AF	94
<b>Приоритет спуска при покадровой AF</b>	Приоритет спуска / Приоритет фокусировки	94

### AF: AF4 (Пурпурный)

<b>Автоматический выбор точки AF: EOS iTR AF</b>	Разрешено / Запрещено	95
<b>Поиск AF при невозм. достиж.</b>	Продолжать / Не продолжать	96
<b>Выбираемые точки AF</b>	61 точка AF / Только крестообр. т. AF / 15 точек / 9 точек	96
<b>Режим выбора обл. AF</b>	Ручной выбор: AF по центру точки / Ручной выбор: AF по одной точке / Расширение области AF:  / Расширение области AF: Окружение / Ручной выбор: Зональный AF / Автовыбор: 61 точка AF	97
<b>Способ выбора области AF</b>	 → Кнопка M-Fn /  → Главный диск управления	98
<b>Ориентированная точка AF</b>	Одинаковые для верт. и гориз. / Разные точки AF	98

## AF: AF5 (Пурпурный)

Стр.

Ручной выбор режима точек AF	Остановл. на краях обл. AF / Непрерывный	99
Подсветка точки AF при фокусировке	Выбранные (всегда) / Все (всегда) / Выбранные (до AF,сфокус.) / Выбранные (сфокусир.) / Отключить подсветку	100
Подсветка индик. в видоиск.	Автоматически / Разрешена / Запрещена	101
Статус AF в видоискателе	Показывать в зоне обзора / Показыв. вне зоны обзора	101
Точная настройка AF	Запрещена / Единая для всех объектив. / Каждый объектив отдельно	102

### : Просмотр 1 (Синий)



Защита изображений	Защита изображения от стирания	273
Поворот изображения	Поворот вертикально ориентированных изображений	255
Стереть изображения	Стереть изображения	280
Заказ печати	Задание изображений для печати (DPOF)	309
Копировать изобр.	Копирование изображений с одной карты памяти на другую	277

### : Просмотр 2 (Синий)

Обработка изображения RAW	Обработка изображений <b>RAW</b>	286
Изменить размер	Уменьшение количества пикселей изображения	291
Оценка	[OFF] / [•] / [••] / [•••] / [••••] / [•••••]	256
Слайд-шоу	Описание, Время отображения и Повтор для автовоспроизведения	266
Передача изображений	Выбор изображений для переноса на ПК или FTP-сервер	313
Переход / 	1 изобр. / 10 изобр. / 100 изобр. / Дата / Папка / Видеозаписи / Фотографии	252





**▶ : Просмотр 3 (Синий)**

Стр.

<b>Выделение переэкспонированных зон</b>	Запрещено / Разрешено	249
<b>Подсветка точек AF</b>	Запрещено / Разрешено	249
<b>Сетка при воспроизведении</b>	Откл. / 3 x 3  / 6 x 4  / 3x3+диаг 	247
<b>Гистограмма</b>	Яркость/RGB	250
<b>Счётчик воспроизведения*</b>	Время записи / Временной код	240
<b>Увеличение (прибл.)</b>	1x (без увеличения) / 2x (увеличение от центра) / 4x (увеличение от центра) / 8x (увеличение от центра) / 10x (увеличение от центра) / Фактич. размер (от выбр. точки) / Как посл. увелич. (от центра)	254
<b>Управл. HDMI</b>	Запрещено / Разрешено	270

\* Настройка связана с пунктом [Счётчик воспроиз.] меню [Временн. код] во вкладке [ 5 (Видео)].

**☺ : Настр. 1 (Желтый)**

<b>Настройки записи+выбор карты/ папки</b>	[Запись]	114
	Стандартно / Авт. выбор карты / Раздельная запись / Дублирование	116
	[Запись/Просм] [Просмотр]  /  [Папка] Создание и выбор папки	154
<b>Нумерация файлов</b>	Последоват./Автосброс/Ручной сброс	158
<b>Имя файла</b>	Код камеры / Польз. настр.1 / Польз. настр.2	156
<b>Автоповорот</b>	Вкл.   / Вкл.  / Откл.	283
<b>Форматирование карты</b>	Инициализация карты и стирание с нее данных	55

☛: Настр. 2 (Желтый)

Стр.

Автоотключение	1 мин / 2 мин / 4 мин / 8 мин / 15 мин / 30 мин. / Запретить	57
Яркость ЖКД	Можно настроить один из семи уровней яркости	282
Дата/Время/Зона	Дата (год, месяц, день) / Время (час, мин., сек.) / Переход на летнее время / Часовой пояс	40
Язык 	Выбор языка интерфейса	42
Отображение сетки видоискателя	Запрещено / Разрешено	61
Опции отображения кнопки <b>INFO</b>	Отображ. настройки фотоапп / Электронный уровень / Отображ. функций съёмки	358

☛: Настр. 3 (Желтый)

ТВ-стандарт	NTSC / PAL	233 272
Информация об аккумуляторе	Источник питания / Осталось / Количество кадров / Эффективная ёмкость	360
Очистка сенсора	Автоочистка: Разрешено / Запрещено	294
	Выполнить очистку	
	Очистить вручную	297
Настройки связи	Настройки проводной ЛВС* и беспроводной ЛВС через WFT-E6 (продается отдельно)	* CD-ROM «Проводная ЛВС»
Настройки устройств GPS*	Настройки доступны, если подсоединен GPS-приемник GP-E1 / GP-E2 (продается отдельно)	—



Пользуясь устройствами GPS или устройствами беспроводной передачи файлов, соблюдайте законы и другие положения тех стран и регионов, где вы находитесь.

**☛ : Настр. 4 (Желтый)**

Стр.

<b>Сохранение настроек с карты</b>	Сохранение настроек камеры на носитель/ загрузка настроек камеры с носителя	347
<b>Польз. режим съемки (С1-С3)</b>	Регистрация текущих настроек камеры в качестве режимов съемки <b>С1, С2, С3</b> .	350
<b>Сброс всех настроек камеры</b>	Сброс настроек камеры к параметрам по умолчанию	58
<b>Инф. об автор. правах</b>	Показать авторские права/ Ввод имени автора/ Ввод данных об автор. правах/ Удалить инф. об автор. правах	160
<b>Информация об этой камере</b>	Серийный номер / Версия ПО / Счётчик затвора / История	385
<b>Версия ПО </b>	Для обновления встроенного программного обеспечения	—

**☛ : Пользовательские функции (Оранжевый)**

<b>С.Fn1: Exposure (Экспозиция)</b>	Индивидуальная настройка камеры по желанию	320
<b>С.Fn2: Exposure (Экспозиция)</b>		323
<b>С.Fn3: Drive (Режим драйва)</b>		326
<b>С.Fn4: Display/Operation (Отображение/Работа)</b>		327
<b>С.Fn5: Operation (Работа)</b>		329
<b>С.Fn6: Others (Прочее)</b>		331
<b>С.Fn7: Clear (Сброс)</b>	Сброс всех настроек пользовательских функций	319

















**★ : Мое меню (Зеленый)**

<b>Установки для МОЁ МЕНЮ</b>	Регистрация часто используемых пунктов меню и пользовательских функций	346
-------------------------------	--	-----





## Видеосъемка

### 📷: Съемка 4 (Видеозапись) (Красный)

Стр.

Уст. ЖВ  / 	Отключён / Фотографии / Видеозаписи	220
Режим AF	По изображ. /  По изобра. / Скоростной	241
Отображение сетки	Откл. / 3 x 3  / 6 x 4  / 3x3+диаг 	241
Размер видеозап.	1920x1080 (  /  /  ) (  /  ) 1280x720 (  /  ) (  /  ) 640x480 (  /  ) (  )	233
Запись звука	Запись звука Авто / Ручной / Запрещена	236
	Уровень записи	
	Фильтр ветра: Запрещено / Разрешено	
Бесшум.с ЖКД-вид.	Режим 1 / Режим 2 / Запрещено	242
Таймер замера	4 с / 16 с / 30 с / 1 мин. / 10 мин. / 30 мин.	242

### 📷: Съемка 5 (Видеозапись) (Красный)

Временной код	Отсчёт / Установка начального времени / Счетчик видеозап. / Счётчик воспроиз.* / Пропуск кадров	239
Бесшумное управление	Вкл.  / Откл. 	238
Кнопка видеосъем.	 /  / 	242

\* Эта настройка связана с пунктом [Счётчик воспроиз.] на вкладке [ 3].

## Поиск и устранение неполадок

В случае неполадки в первую очередь ознакомьтесь с настоящим разделом. Если данный раздел «Поиск и устранение неполадок» не помогает устранить неполадку, обращайтесь к своему дилеру или в ближайший сервисный центр Canon.

### Проблемы, связанные с питанием

#### Аккумулятор не заряжается.

- Не следует заряжать любые другие аккумуляторы, кроме фирменных аккумуляторов Canon LP-E4N или LP-E4.

**Индикатор <CAL/CHARGE> зарядного устройства мигает красным, ни один из индикаторов уровня заряда не горит или все три индикатора уровня заряда мигают.**

- См. страницы 32 и 33. Если при зарядке аккумулятора LP-E4N при помощи зарядного устройства LC-E4 все три индикатора уровня заряда мигают зеленым, проверьте эффективную емкость аккумулятора при помощи соответствующей функции зарядного устройства (стр. 31).
- Если загорается хотя бы один индикатор уровня заряда, можно продолжать использовать аккумулятор. Но если эффективная емкость аккумулятора невысока, рекомендуется заменить аккумулятор новым.
- Если ни один из индикаторов уровня заряда не горит, аккумулятор неисправен. Извлеките аккумулятор из зарядного устройства и обратитесь к своему дилеру или в ближайший сервисный центр компании Canon.

**Камера не работает, хотя переключатель питания установлен в положение <ON>.**

- Убедитесь, что аккумулятор правильно установлен в камеру (стр. 34).
- Убедитесь, что закрыта крышка отсека карты (стр. 35).
- Зарядите аккумулятор (стр. 30).

**Индикатор обращения к карте продолжает мигать даже после того, как переключатель питания установлен в положение <OFF>.**

- При выключении питания во время записи изображения на карту индикатор обращения к карте горит/мигает еще несколько секунд. После окончания записи изображения питание автоматически отключается.



## Аккумулятор быстро разряжается.

- Используйте полностью заряженный аккумулятор (стр. 30).
- Возможно, ухудшились технические характеристики аккумулятора. См. меню [**☛3: Инфор. о батарее**] для проверки эффективной емкости аккумулятора (стр. 360). При низкой эффективной емкости аккумулятора замените его на новый.
- При выполнении перечисленных ниже действий количество возможных снимков сокращается:
  - Длительное нажатие кнопки спуска затвора наполовину.
  - Частая активация только функции автофокусировки без осуществления съемки.
  - Использование функции Image Stabilizer (Стабилизатор изображения) объектива.
  - Частое использование ЖК-дисплея.
  - Длительная съемка в режиме ЖКД-видеоискателя или видеосъемка.

## Камера самостоятельно выключается.

- Включена функция автоматического выключения питания. Если не требуется использовать автоматическое выключение питания, установите для функции [**☛2: Автоотключение**] значение [**Запретить**] (стр. 57).
- Даже при параметре [**☛2: Автоотключение**] установленном на [**Запретить**], ЖК-дисплей отключится, если камера не используется в течение 30 минут. (Питание камеры не выключается.)

## Проблемы, связанные со съемкой

### Не удается установить объектив.

- Объективы EF-S невозможно использовать с этой камерой (стр. 43).

### Видоискатель затемнен.

- Установите заряженный аккумулятор в камеру (стр. 34).

### Невозможна съемка или запись изображений.

- Убедитесь, что правильно установлена карта (стр. 35).
- Если карта полностью заполнена, замените ее или освободите на ней место, удалив ненужные изображения (стр. 35, 280).
- Если попытаться сфокусироваться в режиме One-Shot AF (покадровая автофокусировка), когда в видеискателе мигает индикатор подтверждения фокусировки <●>, съемка изображения будет невозможна. Для осуществления повторной автоматической фокусировки снова наполовину нажмите кнопку спуска затвора или сфокусируйтесь вручную (стр. 46, 109).

### Невозможно использовать карту.

- Если отображается сообщение об ошибке карты, см. стр. 37 или 388.

### Когда карта вставляется в другую камеру, появляется сообщение об ошибке.

- Карты емкостью более 128 Гбайт будут отформатированы в формат exFAT. При установке карты емкостью более 128 Гбайт, отформатированной с помощью этой камеры, в другую камеру может появиться сообщение об ошибке и, возможно, карту нельзя будет использовать.

### Нерезкое изображение.

- Установите переключатель режима фокусировки на объективе в положение <AF> (стр. 43).
- Во избежание сотрясения камеры плавно нажимайте кнопку спуска затвора (стр. 45, 46).
- Если объектив оснащен функцией Image Stabilizer (Стабилизация изображения), установите переключатель IS в положение <ON>.
- В условиях недостаточной освещенности выдержка может увеличиться. Уменьшите выдержку (стр. 167), установите более высокую чувствительность ISO (стр. 124), используйте вспышку (стр. 189) или штатив.

## Меньшее количество точек автофокусировки.

- В зависимости от присоединенного к камере объектива, количество используемых точек автофокусировки и режима точек автофокусировки будет различаться. Объективы разбиты на восемь групп от А до Н. Проверьте, к какой группе принадлежит объектив. При использовании объектива из групп от F до Н можно использовать меньшее количество точек автофокусировки (стр. 76).



## Точки автофокусировки мигают.

- При нажатии кнопки  мигают точки некрестообразной формы, которые чувствительны только к горизонтальным линиям. Подсвеченные точки автофокусировки относятся к крестообразному типу (стр. 71).
- Точка автофокусировки в зарегистрированной области мигает (стр. 338).

## Не удастся зафиксировать фокус и изменить композицию кадра.

- Установите режим съемки One-Shot AF (покадровая автофокусировка). Имейте в виду, что фиксация фокусировки не будет работать в режиме AI Servo AF (стр. 67).

## Скорость серийной съемки снижается.

- При установке  максимальная скорость серийной съемки будет составлять приibl. 10 кадров/с, если чувствительность ISO установлена на одно из следующих значений:
  - ISO 32000 или более – установлена вручную.
  - Для **[Авт. диапазон ISO] [Максимум]** установлен на **[51200]** и чувствительность ISO автоматически установлена на ISO 32000 или выше.
  - **[. 1: Безопасный сдвиг]** устанавливается на **[Чувствительность ISO]**, и Безопасный сдвиг автоматически устанавливает ISO 32000 или выше.
 Обратите внимание, что при пониженной температуре внутри камеры и при значении чувствительности ISO 20000 или более высоком, установленном вручную или автоматически, максимальная скорость серийной съемки для  будет составлять приibl. 10 кадров/с.
- В зависимости от чувствительности ISO, выдержки, диафрагмы, состояния объекта, яркости и т.д. скорость серийной съемки может снижаться.
- Если **[Авт.выбор т.АФ: EOS iTR AF]** установлен на **[Включить]** (стр. 95), при съемке в условиях недостаточной освещенности скорость серийной съемки снижается.

### Уменьшается максимальная длина серии при серийной съемке.

- При съемке объекта, имеющего множество мелких деталей (луговые растения и т.п.), размер файла будет больше и фактическая максимальная длина серии при серийной съемке будет меньше, чем указано на стр. 120.

### ISO 100 не может быть установлено/Расширение диапазона чувствительности ISO не может быть выбрано.

- Если в меню [ **Q2: Приоритет светов** ] задано значение [ **Разрешен** ], чувствительность ISO можно задавать в диапазоне ISO 200 – 51200 (ISO 200 – 25600 для видеозаписи). Даже если в меню [ **Диапаз.выбора ISO** ] задано расширение диапазона чувствительности ISO, расширенные значения ISO (L, H, H1, H2) установить невозможно. Если в меню [ **Q2: Приоритет светов** ] [ **Запрещён** ], чувствительность может иметь значения ISO 100/125/160 (стр. 150).

### Не удается настроить параметр Auto Lighting Optimizer (Автокоррекция яркости).

- Если в меню [ **Q2: Приоритет светов** ] задано значение [ **Разрешен** ], Auto Lighting Optimizer (Автокоррекция яркости) настроить не удастся. Если в меню [ **Q2: Приоритет светов** ] задано значение [ **Запрещён** ], можно настроить Auto Lighting Optimizer (Автокоррекция яркости) (стр. 150).

### Даже при установленной уменьшенной компенсации экспозиции изображение выглядит ярким.

- Установите [ **Q2: Auto Lighting Optimizer/Q2: Автокоррекция яркости** ] на значение [ **Запрещена** ]. Если параметр установлен на значение [ **Стандартная/Слабая/Высокая** ], даже при установленной уменьшенной компенсации экспозиции или компенсации экспозиции вспышки, изображение может выглядеть светлым (стр. 146).

### Изображение при съемке в режиме ЖКД-видеоискателя и видеосъемке не отображается во время съемки с мультиэкспозицией.

- При включении обеих настроек [ **Вкл:Сер.съём** ] съемка в режиме ЖКД-видеоискателя, просмотр изображения после съемки и воспроизведение изображения невозможны во время съемки (стр. 180).

### Изображение, снятое с мультиэкспозицией, отображается в качестве RAW.

- Если качество записи изображений установлено на **M RAW** или **S RAW**, изображение, снятое с мультиэкспозицией, будет записано в качестве **RAW** (стр. 186).

**Длительная выдержка при использовании режима <Av> со вспышкой.**

- При съемке в темное время суток, когда фон затемнен, выдержка затвора автоматически удлинится (низкая скорость синхронизации), за счет чего как для объекта, так и для заднего плана достигается правильное значение экспозиции. Чтобы выдержка не оказалась слишком длительной, на вкладке [📷3: Управление вспышкой с камеры] установите параметр [Выдержка синхр. вспышки в Av] на [1/250-1/60 с (авто)] или [1/250 с (фиксированная)] (стр. 194).

**Вспышка не срабатывает.**

- Убедитесь, что вспышка (или кабель синхронизации ПК) надежно прикреплена к камере.
- При использовании вспышек сторонних производителей для съемки в режиме ЖКД-видеоискателя установите [📷4: Бесшум.с ЖКД-вид.] на [Запрещено] (стр. 208).

**Вспышка всегда срабатывает на полной мощности.**

- При использовании любой другой вспышки вместо Speedlite серии EX вспышка всегда будет срабатывать на полной мощности (стр. 191).
- Если пользовательская функция вспышки для опции [Режим замера вспышки] установлена на [TTL] (автовспышка), то вспышка работает на полной мощности (стр. 198).

**Не удается установить компенсацию экспозиции вспышки.**

- Если компенсация экспозиции вспышки уже установлена на вспышке Speedlite, компенсацию экспозиции вспышки нельзя будет установить на камере. При отмене компенсации экспозиции на вспышке Speedlite (положение 0) компенсацию экспозиции можно установить на камере.



**Не удается установить высокоскоростную синхронизацию в режиме <Av>.**

- На вкладке [📷3: Управление вспышкой с камеры], установите значение [Выдержка синхр. вспышки в Av] на [Авто] (стр. 194).

### При съемке с использованием ЖКД-видоискателя слышны звуки двух срабатываний затвора.

- При использовании вспышки каждый раз при производстве съемки слышны звуки двух срабатываний затвора (стр. 202).

### Во время съемки в режиме ЖКД-видоискателя и видеосъемки появляется белый или красный значок.

- Оба значка оповещают о повышении температуры внутри камеры. Появление белого значка  означает, что качество изображения при фотосъемке может ухудшиться. Красный значок  предупреждает о том, что съемка в режиме ЖКД-видоискателя или видеосъемка вскоре автоматически прекратится (стр. 217, 243).

### Самопроизвольное прекращение видеосъемки.

- При низкой скорости записи на карту памяти видеосъемка может автоматически остановиться. При сжатии IPB используйте карту с фактической скоростью чтения/записи не менее 10 Мбайт/с. При сжатии ALL-I (I-only) карта должна иметь фактическую скорость чтения/записи не менее 30 Мбайт/с. Для того чтобы проверить скорость чтения/записи карты памяти, посетите веб-сайт компании-изготовителя карты памяти (стр. 219).
- Когда длительность непрерывной видеосъемки достигает 29 минут 59 секунд, съемка видео автоматически прекратится.

### Невозможно установить число ISO при видеосъемке.

- Когда для режима съемки задано значение **<P/Tv/Av/BULB>**, чувствительность ISO устанавливается автоматически. В режиме **<M>** значение ISO можно задавать свободно (стр. 226).

### Для видеосъемки невозможно установить ISO 32000/40000/51200.

- На вкладке [ 2: Настр. чувствительности ISO], если для [Диапаз.выбора ISO] [Максимум] установлен на [51200/H] или выше, максимум диапазона ручной установки будет расширен до ISO 32000/40000/51200. Однако поскольку видеосъемка при ISO 32000/40000/51200 может привести к существенным шумам, используется обозначение расширенного значения ISO («H»).

### При видеосъемке чувствительность ISO, установленная вручную, изменяется.

- Если при видеосъемке [**Максимум: 51200**] установлен для [**Диапаз. выбора ISO**] и задана чувствительность ISO 32000/40000/51200, значение ISO переключится на ISO 25600 (при видеосъемке с ручной экспозицией). Даже если вы переключитесь обратно в режим фотосъемки, чувствительность ISO не вернется к исходным настройкам.
- При видеосъемке с установкой L (ISO 50) чувствительность ISO переключится на ISO 100 (при видеосъемке с ручной экспозицией). Даже если вы переключитесь обратно в режим фотосъемки, чувствительность ISO не вернется к исходным настройкам.

### Экспозиция меняется во время видеосъемки.

- При изменении выдержки или диафрагмы во время видеосъемки одновременно могут быть записаны изменения экспозиции.
- Использование зума объектива во время видеосъемки может привести к изменениям в экспозиции независимо от того, меняется ли максимальное значение диафрагмы объектива. В результате изменения экспозиции могут быть записаны.

### При видеосъемке объект кажется искаженным.

- При съемке видео, если камеру быстро переместить влево или вправо (быстрое панорамирование), или при съемке движущихся объектов изображение может быть искажено.

### Во время видеосъемки изображение мигает или появляются горизонтальные полосы.

- Мигание, горизонтальные полосы (шумы) или неправильная экспозиция во время видеосъемки могут быть связаны с использованием флуоресцентных ламп, светодиодов или других источников света. Также могут быть зафиксированы изменения экспозиции (яркость) и цвета. В режиме <M> эту проблему можно устранить, установив более длинную выдержку.

## Когда я делаю фотоснимок во время видеозаписи, видео останавливается.

- Для съемки фотографий во время видеозаписи рекомендуется использовать карту CF, совместимую со скоростью передачи данных UDMA.
- Проблему также можно решить, если установить меньший размер для фотоснимков и снимать более короткие серии фотографий в режиме серийной съемки.



## Временной код отключен.

- Съемка фотографий во время видеозаписи может привести к расхождению между действительным временем и временным кодом. Если Вы намерены использовать временной код для редактирования видео, делать фотографии во время видеосъемки не рекомендуется.

## Проблемы при выполнении операций

Не удается поменять настройку с помощью <>, <> или <>.

- Установите переключатель питания в положение <ON> (стр. 38).
- Проверьте настройку [ 5: Блокировка управления] (стр. 329).

Органы управления для вертикальной съемки, такие как <> и <> не работают.

- Переведите выключатель вертикальной съемки в положение <ON> (стр. 49).

## Изменилась функция кнопки/диска камеры.

- Проверьте настройку [ 5: Назначение элементов управл.] (стр. 333).

## Проблемы отображения

Первым символом в названии файла является символ подчеркивания («\_»).

- Установите цветовое пространство sRGB. Если установлено пространство Adobe RGB, первым символом будет подчеркивание (стр. 162).



### Четвертый символ в названии файла меняется.

- В пункте [4 1: Имя файла] выберите уникальное имя файлов для данной камеры или имя файла, зарегистрированное в Польз. настр. 1 (стр. 156).

### Нумерация файлов начинается не с 0001.

- Если карта памяти уже содержит изображения, нумерация изображений может начинаться не с номера 0001 (стр. 158).

### Отображаются неправильные дата и время съемки.

- Убедитесь, что установлены правильные дата и время (стр. 40).
- Проверьте часовой пояс и переход на летнее время (стр. 41).

### Дата и время не отображаются на изображении.

- Дата и время съемки не отображаются на изображении. Вместо этого дата и время записываются в данных об изображении как сведения о съемке. При печати можно добавить дату и время на фотографию, используя данные о дате и времени съемки, записанные в данных об изображении (стр. 40, 305).

### Отображается надпись [###].

- Если на карту записано больше изображений, чем может отобразить камера, появится обозначение [###] (стр. 257).

### Скорость отображения точки автофокусировки в видоискателе замедленная.

- При низких температурах скорость отображения точек автофокусировки может еще более замедлиться вследствие технических особенностей устройства отображения точки автофокусировки, изготовленного на основе жидкокристаллической технологии. При комнатной температуре скорость отображения снова приходит в норму.

### Нечеткое изображение на ЖК-дисплее.

- Загрязненный ЖК-дисплей следует протирать мягкой тканью.
- При низких или высоких температурах возможно замедление смены изображений на экране ЖК-дисплея или экран может выглядеть темным. При комнатной температуре обычные свойства экрана восстанавливаются.

## Проблемы при воспроизведении

### Часть изображения мигает черным.

- [▶3: Выдел.перезкс.зон] установлено на [Разрешено] (стр. 249).

### На изображении отображается красный квадрат.

- [▶3: Индик.точки AF] установлено на [Разрешено] (стр. 249).

### Невозможно стереть изображение.

- Если изображение защищено, стереть его невозможно (стр. 273).

### Голосовую заметку не удается воспроизвести.

- Установите параметр [..5: Функция кнопки ] на [Воспр.зам.(удер:зап.зам.)] (стр. 330).

### Видеофайл не удается воспроизвести.

- Видеозаписи, обработанные на персональном компьютере, невозможно воспроизвести на камере.

### При воспроизведении видео может быть слышен шум работы камеры.

- При работе с дисками камеры или объективом во время видеосъемки записываются также производимые ими шумы. Рекомендуется использовать внешний микрофон (приобретается отдельно) (стр. 237).

### В видеозаписи содержатся неподвижные кадры.

- Если при использовании автоэкспозиции во время видеосъемки происходит резкое изменение в уровне экспозиции, запись останавливается на мгновение, пока не стабилизируется яркость. Если это происходит, снимайте в режиме <M> (стр. 225).

### Нет изображения на экране телевизора.

- Используйте стерео аудио/видеокабель, прилагаемый к камере (стр. 272).
- Убедитесь, что разъем стерео аудио/видеокабеля или кабеля HDMI вставлен полностью (стр. 269, 272).
- Настройте выходной видеосигнал (NTSC/PAL) в соответствии с видеостандартом, используемым в телевизоре (стр. 272).

### Для одной видеозаписи создается несколько файлов.

- Если размер файла видеозаписи достигает 4 Гбайт, автоматически создается новый видеофайл (стр. 234).

### Устройство чтения карт не распознает карту памяти.

- При форматировании карты объемом 128 Гбайт или больше, она будет отформатирована в exFAT. Это означает, что некоторые устройства чтения карт и операционные системы компьютеров могут не распознавать карту должным образом. В этом случае подключите камеру к компьютеру с помощью прилагаемого интерфейсного кабеля и передайте изображения на компьютер с помощью программы EOS Utility (входит в комплект поставки, стр. 410).

### Не удастся обработать изображение RAW.

- Изображения **M RAW** и **S RAW** невозможно обработать с помощью камеры. Для обработки таких изображений пользуйтесь программой Digital Photo Professional (входит в комплект поставки) (стр. 410).

### Не удастся изменить размер изображения.

- Камера не может изменять размер следующих изображений: JPEG S (низкое разрешение), **RAW**, **M RAW** и **S RAW** (стр. 291).

## Проблемы с очисткой датчика изображения

### Затвор шумит при очистке датчика изображения.

- Если выбран вариант **[Выполнить очистку **], слышен звук затвора, при этом съемка не происходит (стр. 294).

### Автоматическая очистка датчика изображения не работает.

- Если в течение короткого промежутка времени несколько раз изменить положение переключателя питания **<ON>/<OFF>**, значок **< >** может не появиться (стр. 38).

## Проблемы, связанные с печатью

### Эффектов для печати меньше количество, чем перечисленно в инструкции по эксплуатации.

- Вид экрана отличается в зависимости от принтера. В этой инструкции по эксплуатации перечислены все доступные эффекты для печати (стр. 304).

## Проблемы при передаче изображений

### Не удается передать изображения на персональный компьютер.

- Установите на компьютер прилагаемое ПО (компакт-диск EOS Solution Disk) (стр. 411, 412).
- Убедитесь, что появляется начальный экран EOS Utility.

## MENU Информация об этой камере

Можно проверить на экране серийный номер камеры, версию программного обеспечения и счетчик затвора. Можно также проверить историю сообщений об ошибках и предупреждений. Используйте эту функцию для проверки состояния камеры. При необходимости обращайтесь в ближайший сервисный центр Canon за техническим обслуживанием, чтобы свести к минимуму возможность появления неисправностей.

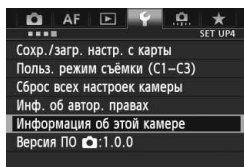

### 1 Выберите [Информация об этой камере].

- На вкладке [4] выберите пункт [Информация об этой камере], затем нажмите кнопку <SET>.

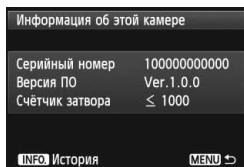

### 2 Проверьте состояние камеры.

- Можно проверить серийный номер, версию программного обеспечения и счетчик затвора.

## Проверьте историю сообщений об ошибках и предупреждений.

Можно проверить прошлые ошибки камеры, историю предупреждений и объективов, вспышку и аккумулятор, использовавшиеся в то время, когда появилось сообщение об ошибке или предупреждение.

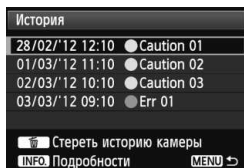

### 3 Проверьте историю.

- На шаге 2 нажмите кнопку <INFO>.
- ▶ Будет отображена история.
- «Err \*\*» – сообщение об ошибке. О сообщениях об ошибках см. стр. 388.
- «Caution \*\*» – сообщение с предупреждением. О сообщениях с предупреждениями см. следующую страницу.

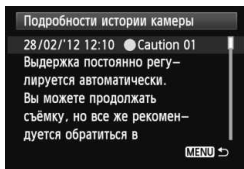

## 4 Проверьте состояние камеры.

- Поверните диск < >, чтобы выбрать ошибки или предупреждения, затем кнопку < INFO > для просмотра сообщений.
- Поверните диск < > для просмотра сообщения.

### ● Сообщения с предупреждениями

Камера проверяет правильность работы своих важных компонентов. Если она обнаруживает неточность в их работе, недостаточно серьезную для того, чтобы считаться ошибкой, она запишет ее в историю как сообщение с предупреждением. Вы можете продолжать съемку, но необходимо выполнить рекомендации, которые содержатся в сообщении с предупреждением, так как это состояние может привести к неисправности.

Номер предупреждения	Сообщение	Описание и решение
01	Выдержка неоднократно автоматически откорректирована. Можно продолжать съемку, но рекомендуется обратиться в сервисный центр.	Если камера обнаруживает неточность в величине выдержки, она осуществляет подстройку для поддержания точности выдержки. Если такая подстройка осуществляется неоднократно, появляется данное сообщение с предупреждением. Можно продолжать съемку, но рекомендуется обратиться в сервисный центр Canon.
02	Обнаружено резкое снижение характеристик аккумулятора. Если это произойдет снова после замены аккумулятора, обратитесь в сервисный центр.	При выключении камеры, если остаточная емкость аккумулятора снижается необычным образом, появляется данное сообщение с предупреждением. Если это сообщение с предупреждением появляется неоднократно, даже после замены аккумулятора на новый полностью заряженный аккумулятор LP-E4N или LP-E4, возможна неполадка в работе камеры. Обратитесь в ближайший сервисный центр компании Canon.
03	Осуществлена повторная попытка взвода затвора. Если это повторится, рекомендуется обратиться в сервисный центр Canon.	Операция взвода затвора и механизма подъема зеркала не была завершена нормально. При повторении этой ситуации появляется данное сообщение с предупреждением. Можно продолжать съемку, но при повторном появлении сообщения рекомендуется обратиться в сервисный центр Canon.

## Удаление истории

При нажатии кнопки  на шаге 3 можно удалить все отображаемые сообщения истории.



- История отображает последние пять сообщений об ошибках и сообщений с предупреждениями. Если записей более пяти, более старые записи будут удалены автоматически.
- Счетчик затвора отображается в целых тысячах. Если было 1 000 000 или более срабатываний, будет отображаться 1 000 000.
- Если одна и та же ошибка или предупреждение повторяются часто, обратитесь в сервисный центр Canon.

# Коды ошибок

№ Ошибки

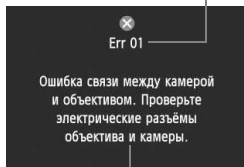

Меры по устранению

В случае неполадки в работе камеры выводится сообщение об ошибке. Следуйте инструкциям, выводимым на экран.

Номер	Сообщение об ошибке и решение
01	<b>Ошибка связи между камерой и объективом. Проверьте электрические разъемы объектива и камеры.</b>
	→ Почистите электрические контакты камеры и объектива или используйте объектив Canon (стр. 15, 18).
02	<b>Заново установите, замените карту * на другую или отформатируйте карту * с помощью камеры.</b>
	→ Извлеките карту и вставьте ее снова, замените или отформатируйте карту памяти (стр. 35, 55).
04	<b>Сохранение изображений невозможно. Карта памяти * заполнена. Замените карту памяти *.</b>
	→ Замените карту, сотрите ненужные изображения или отформатируйте карту (стр. 35, 55, 280).
06	<b>Очистка сенсора невозможна. Отключите и включите питание камеры.</b>
	→ Используйте переключатель питания (стр. 38).
10, 20, 30, 40, 50, 60, 70, 80, 99	<b>Съемка невозможна из-за ошибки. Отключите и включите камеру или переустановите аккумулятор.</b>
	→ Используйте переключатель питания, извлеките и снова установите аккумулятор или используйте объектив Canon (стр. 34, 38).

\* Если ошибка не устранена, запишите номер ошибки и обратитесь в ближайший сервисный центр Canon.



# Технические характеристики

## • Тип

Тип:	Цифровая однообъективная зеркальная камера с автофокусировкой и автоэкспозицией
Носитель для записи:	Карта CF типа I или II, совместимая с UDMA mode 7 * Два отсека для карт CF
Размер датчика изображения:	Прибл. 36 x 24 мм
Совместимые объективы:	Объективы Canon EF (кроме объективов EF-S) (эквивалентное фокусное расстояние в пересчете на фокусное расстояние 35-мм пленочных камер такое же, как указано на объективе)
Крепление объектива:	Крепление Canon EF

## • Датчик изображения

Тип:	Датчик CMOS
Эффективное количество пикселей:	Прибл. 18,10 мегапиксела
Формат кадра:	3:2
Функция удаления пыли:	Авто, Вручную, Добавление данных для удаления пыли

## • Система записи

Формат записи:	Файловая система Design rule for Camera File System (DCF) 2.0
Тип изображения:	JPEG, RAW (14 бит, Canon) Возможность одновременной записи RAW+JPEG
Количество записываемых пикселей:	L (Высокое разрешение) : Прибл. 17,9 мегапиксела (5184 x 3456) M1 (Среднее разрешение 1) : Прибл. 14,20 мегапиксела (4608 x 3072) M2 (Среднее разрешение 2) : Прибл. 8,0 мегапиксела (3456 x 2304) S (Малое разрешение) : Прибл. 4,5 мегапиксела (2592 x 1728) RAW : Прибл. 17,9 мегапиксела (5184 x 3456) M-RAW : Прибл. 10,10 мегапиксела (3888 x 2592) S-RAW : Прибл. 4,50 мегапиксела (2592 x 1728)
Качество JPEG:	10 уровней
Настройка записи:	Стандартно, Автомат. выбор, Раздельная запись, Дублирование
Создание и выбор папки:	Возможно
Имя файла:	Код камеры, Польз. настр. 1, Польз. настр.2
Нумерация файлов:	Последовательная, Автосброс, Ручной сброс

## • Обработка изображения во время съемки

Стиль изображения:	Авто, Стандартное, Портрет, Пейзаж, Натуральное, Точное, Монохромное, Пользов. 1 - 3
Баланс белого:	Авто, предустановленные (Дневной свет, Тень, Облачно, Лампы накаливания, Флуоресцентные лампы, Вспышка), Ручной, Цветовая температура (прибл. 2500–10000 K), Персональный баланс белого (5 установок), коррекция баланса белого и брекетинг баланса белого возможны * Передача данных о цветовой температуре вспышки предусмотрена

Шумоподавление:	Применяется к снимкам с длительной выдержкой и высокими значениями чувствительности ISO
Автоматическая коррекция яркости изображения:	Auto Lighting Optimizer (Автокоррекция яркости)
Приоритет светов:	Предусмотрено
Коррекция аберрации объектива:	Коррекция периферийной освещенности, Коррекция цветовой аберрации

### • Видоискатель

Тип:	Пентапризма на уровне глаз
Угол охвата:	Прибл. 100% по вертикали/по горизонтали (вынесенная окулярная точка прибл. 20 мм)
Увеличение:	Прибл. 0,76x (-1 м <sup>-1</sup> с объективом с фокусным расстоянием 50 мм, установленным на бесконечность)
Вынесенная окулярная точка:	Прибл. 20 мм (от центра линзы окуляра при -1м <sup>-1</sup> )
Встроенная диоптрийная регулировка:	Прибл. от -3,0 до +1,0 м <sup>-1</sup> (диоптрии)
Шторка окуляра:	Встроенная
Тип фокусировочного экрана:	Предустановлен Ес-С IV, сменный
Индикатор состояния AF:	Предусмотрено
Отображение сетки:	Предусмотрено
Электронный уровень:	Горизонтальный: С шагом 1°, ±6° Вертикальный: С шагом 1°, ±4° * При горизонтальной съемке
Зеркало:	Быстродействующего типа
Предварительный просмотр глубины резкости:	Предусмотрено

### • Автофокусировка

Тип:	Регистрация вторичного изображения через объектив, определение фазы
Точки автофокусировки:	61 точка (До 41 крестообразных точек) * Число точек автофокусировки крестового типа зависит от объектива.
Диапазон яркости фокусировки:	EV -2 - 18 (с центральной точкой f/2.8 AF, при 23°C, ISO 100)
Режимы фокусировки:	One-Shot AF (покадровая автофокусировка), AI Servo AF (следящая автофокусировка), ручная фокусировка (MF)
Режимы выбора области автофокусировки:	Автофокусировка по центру точки (выбор вручную), Автофокусировка по одной точке (выбор вручную), Расширенная автофокусировка по точке (выбор вручную: вверх, вниз, вправо, влево), Расширенная автофокусировка по точке (выбор вручную: окружающие точки), Зональная автофокусировка (выбор вручную), Автоматическая 61-точечная автофокусировка
Автоматический выбор точки автофокусировки условия:	В зависимости от установки EOS iTR AF (использование данных о цвете и обнаружении лиц для AF) * iTR: Intelligent Tracking and Recognition (Интеллектуальное отслеживание и распознавание)
Инструмент конфигурации AF:	Case 1 - 6

**Характеристики AI Servo AF**

(следающая автофокусировка): Чувствительность отслеживания, Ускорение/замедление отслеживания, автоматическое переключение точки автофокусировки

Точная регулировка AF: Точная настройка AF (Единая для всех объективов или Каждый объектив отдельно)

Подсветка для автофокусировки: Обеспечивается внешней вспышкой Speedlite для камер EOS

**• Управление экспозицией**

Режимы замера экспозиции: RGB-датчик замера с прибл. 100 000 пикселей и 252-зонным TTL-замером при полностью открытой диафрагме система EOS ISA (Intelligent Subject Analysis (интеллектуальный анализ объекта))

- Оценочный замер (связан со всеми точками AF)
- Частичный замер (прибл. 6,5% площади кадра по центру)
- Точечный замер (прибл. 2,5% площади кадра по центру)
- Центральное-взвешенное усредненное измерение

Диапазон работы экспонометрического устройства: EV 0 - 20 (при 23°C с объективом EF 50mm f/1.4 USM, ISO 100)  
\* Точечный замер: EV 2 - 20

Управление экспозицией: Программная автоэкспозиция, Автоэкспозиция с приоритетом выдержки, Автоэкспозиция с приоритетом диафрагмы, Ручная установка экспозиции, Длительная ручная выдержка

Чувствительность ISO: Авт. диапазон ISO, ручной выбор ISO 100 – 51200 (Рекомендуемый диапазон) (с шагом в 1/3- или одну ступень) с расширением до L (эквивалент ISO 50), H1 (эквивалент ISO 102400), H2 (эквивалент ISO 204800)

Настройки чувствительности ISO: Чувствительность ISO, Автоматическая установка ISO в диапазоне и Максимальная выдержка при автоматической установке ISO

Компенсация экспозиции: Вручную : ±5 ступеней с шагом 1/3 или 1/2 ступени  
Автоматический брекетинг экспозиции (AEB) : ±3 ступени с шагом 1/3 или 1/2 ступени (Может использоваться совместно с компенсацией экспозиции)

Фиксация экспозиции: Авто : Выполняется после наводки на резкость в режиме One-Shot AF (покадровая автофокусировка) с оценочным замером

Вручную : Кнопкой фиксации экспозиции

Регулировка стандартной величины экспозиции: Возможна тонкая настройка AE

**• Мультиэкспозиция**

Метод съемки: Приоритет функции и управления, Приоритет серийной съемки

Число экспозиций при мультиэкспозиции: от 2 до 9 экспозиций

Управление мультиэкспозицией: Сложение, Усреднение, Большая яркость, Меньшая яркость

**• Затвор**

Тип: Фокальный затвор с электронным управлением

Выдержки затвора: 1/8000 с – 30 с, ручная выдержка (Полный диапазон выдержек. Доступный диапазон зависит от режима съемки.) Выдержка X-синхронизации — 1/250 с

## • Система съёмки

Режимы съёмки:	Покадровая съёмка, Высокоскоростная серийная съёмка, Низкоскоростная серийная съёмка, 10-секундная задержка автоспуска, 2-секундная задержка автоспуска, Бесшумная покадровая съёмка, Супервысокоскоростная серийная съёмка
Скорость серийной съёмки:	Супервысокоскоростная серийная съёмка: Макс. припл. 14 кадров/с Высокоскоростная серийная съёмка: Макс. припл. 12 кадров/с Низкоскоростная серийная съёмка: Макс. припл. 3 кадра/с * Когда значение чувствительности ISO установлено на 32000 или более высокое значение (при пониженной температуре внутри камеры — ISO 20000 или более высокое значение), максимальная скорость серийной съёмки будет составлять припл. 10 кадров/с.
Максимальная длина серии:	JPEG высокое разрешение: Припл. 100 кадров (припл. 180 кадров) RAW: Припл. 35 кадров (припл. 38 кадров) RAW+JPEG (высокое разрешение): Припл. 17 кадров (припл. 17 кадров) * Во время высокоскоростной серийной съёмки. * Данные получены на основе принятых Canon условий тестирования (ISO 100 и стандартный стиль изображения) с картой памяти ёмкостью в 8 Гбайт. * Данные в скобках относятся к карте памяти UDMA mode 7 ёмкостью 128 Гбайт при принятых Canon условиях тестирования.

## • Внешняя вспышка Speedlite

Совместимые вспышки Speedlite:	Вспышки Speedlite серии EX
Замер экспозиции	
присъёмке со вспышкой:	Автосвпшышка в режиме E-TTL II
Компенсация экспозиции вспышки:	±3 ступени с шагом 1/3 или 1/2 ступени
Фиксация экспозиции вспышки:	Предусмотрено
Разъём PC:	Предусмотрено
Регулировка стандартной величины экспозиции вспышки:	Возможна тонкая настройка FE
Управление вспышкой с камеры:	Имеется * Совместимо со вспышкой с беспроводным радиоуправлением.

## • Съёмка с использованием ЖКД-видоискателя

Режимы фокусировки:	По изображ., Определение лица По изобр. (определение контрастности), Скоростной (определение разности фаз), Ручная фокусировка (возможно увеличение припл. 5x/10x)
Диапазон яркости фокусировки:	EV 1 – 20 (с определением контрастности, при 23°C, ISO 100)
Режимы замера экспозиции:	Оценочный замер с помощью датчика изображения
Диапазон работы экспонометрического устройства:	EV 0 – 20 (при 23°C с объективом EF 50mm f/1.4 USM, ISO 100)
Бесшумная съёмка:	Обеспечивается (Режим 1 и 2)
Отображение сетки:	Три типа

**• Видеосъемка**

Сжатие при записи видео:	MPEG-4 AVC/H.264
Переменная (средняя) битовая скорость передачи данных:	Переменная (средняя) битовая скорость передачи данных
Формат аудиозаписи:	Линейный PCM
Формат записи:	MOV
Размер записываемого видео и скорость видеозаписи:	1920x1080 (Full HD) : 30 кадров/25 кадров/24 кадра 1280x720 (HD) : 60 кадров/50 кадров 640x480 (SD) : 30 кадров/25 кадров
	* 30 кадров: 29,97 кадров/с, 25 кадров: 25 кадров/с, 24 кадра: 23,976 кадров/с, 60 кадров: 59,94 кадров/с, 50 кадров: 50 кадров/с
Метод сжатия данных:	ALL-I (I-only), IPB
Размер файла:	1920x1080 (30 кадров /25 кадров /24 кадра) / IPB: Прибл. 235 Мбайт/мин 1920x1080 (30 кадров /25 кадров /24 кадра) / ALL-I: Прибл. 685 Мбайт/мин 1280x720 (60 кадров /50 кадров) / IPB : Прибл. 205 Мбайт/мин 1280x720 (60 кадров /50 кадров) / ALL-I : Прибл. 610 Мбайт/мин 640x480 (30 кадров /25 кадров) / IPB : Прибл. 78 Мбайт/мин
	* Скорость записи данных на карту (считывания с карты) для видеосъемки: IPB: минимум 10 Мбайт/с /ALL-I: минимум 30 Мбайт/с
Режимы фокусировки:	так же, как при съемке с использованием ЖКД-видеоискателя
Режимы замера экспозиции:	Центрально-взвешенный усредненный и оценочный замер при помощи датчика изображения
	* Автоматически устанавливается в зависимости от режима фокусировки.
Диапазон работы экспонометрического устройства:	EV 0 – 20 (при 23°C с объективом EF 50mm f/1.4 USM, ISO 100)
Управление экспозицией:	1. Автоэкспозиция, 2 Автоэкспозиция с приоритетом выдержки, 3. Автоэкспозиция с приоритетом диафрагмы, 4. Ручная экспозиция
	* Для 1, 2 и 3 возможна компенсация экспозиции и фиксация экспозиции.
Компенсация экспозиции:	С шагом 1/3 ступени, ±3 ступени (±5 ступени для фотографий)
Чувствительность ISO: (Рекомендуемая)	P, Av и BULB: ISO 100 – 25600 устанавливается автоматически, или расширение ISO до H (эквивалент ISO 51200), H1 (эквивалент ISO 102400), H2 (эквивалент ISO 204800) Tv : Чувствительность ISO 100–25600 устанавливается автоматически M : Авт. диапазон ISO (ISO 100 - 25600 устанавливается автоматически), ISO 100 - 25600 устанавливается вручную (с шагом 1/3 или 1 ступень) или расширение диапазона ISO до H (эквивалент ISO 32000/40000/ 51200), H1 (эквивалент ISO 102400), H2 (эквивалент ISO 204800)
Временной код:	Поддерживается
Пропущенные кадры:	Совместимо с 60 кадров/30 кадров

Запись звука:	Встроенный монофонический микрофон, предусмотрен разъем для стереомикрофона, регулируемый уровень записи звука, предусмотрен фильтр ветра
Отображение сетки:	Три типа
Съемка фотографий:	Возможно

### • ЖК-дисплей

Тип:	Цветной жидкокристаллический дисплей TFT
Размер дисплея и разрешение:	Широкий, 8,1 см (3,2 дюйма) (3:2), приблизительно 1,04 миллиона точек
Настройка яркости:	Вручную (7 уровней)
Электронный уровень:	Предусмотрено
Языки интерфейса:	25
Руководство по функциям:	Выводится на дисплей
Информация об этой камере:	Предусмотрено

### • Просмотр

Форматы отображения изображений:	Одиночное изображение, Одиночное изображение + Сведения (Основные сведения, информация о съемке, гистограмма), индексный экран с 4 изображениями, индексный экран с 9 изображениями
Выделение переэкспонированных зон:	Переэкспонированные зоны мигают
Подсветка точек AF:	Возможно
Отображение сетки:	Три типа
Увеличение при зумировании:	Прибл. 1,5x - 10x, можно задать положение начала увеличения изображения
Способы просмотра изображений:	Показывать изображения одно за другим, Переход через 10 изобр., Переход через 100 изобр., Отображать по дате, Отображать по папке, Отображать только видеозаписи, Отображать только фотографии, Отображать по оценке
Поворот изображения	Возможно
Оценки:	Предусмотрено
Воспроизведение видеозаписи:	Предусмотрено (ЖК-дисплей, видео/аудиовыход, выход HDMI) встроенный динамик
Слайд-шоу:	Все, По дате, По папке, Видео, Фото, По оценке
Защита изображения:	Возможно
Голосовая заметка:	Возможны запись и воспроизведение
Копирование изображений:	Возможно

### • Последующая программная обработка изображений

Обработка изображений RAW в камере:	Настройка яркости, баланс белого, стиль изображения, Auto Lighting Optimizer (Автокоррекция яркости), шумоподавление при высоких ISO, качество записи изображения JPEG, цветовое пространство, коррекция периферийной освещенности, коррекция дисторсии и коррекция цветовой аберрации
Изменение размера:	Возможно

### • Прямая печать

Совместимые принтеры: PictBridge-совместимые принтеры

Изображения, допускающие печать: Изображения JPEG и RAW

Заказ печати: DPOF совместим с версией 1.1

### • Проводная ЛВС

Ethernet: 10BASE-T, 100BASE-TX, 1000BASE-T

Передача по FTP: Автоматическая передача при съемке, выбор и передача изображений, Передача кн. SET, Передача с комментарием

EOS Utility: Дистанционное управление EOS Utility совместимо с проводной ЛВС

Сервер WFT: Управление камерой, простое управление, базовая съемка, просмотр изображений и скачивание снимков

Медиа-сервер: Совместимый с DLNA

Синхронизация камер функция синхронизации: Ведущая камера может синхронизировать время до 10 ведомых камер камеры

рассинхронизация прилб.  $\pm 0,05$  с между ведущей и ведомой камерами

### • Передача изображений

Изображения, которые

можно передать: Фотографии (изображения JPEG, RAW, RAW+JPEG), видеозаписи

### • Пользовательские функции

Пользовательские функции: 31

Сохранение настроек камеры На карте памяти можно сохранить до десяти настроек камеры

Пользовательские режимы съемки: Регистрация в положениях диска установки режима C1/C2/C3

Внесение пунктов в МОЕ МЕНЮ: Возможно

Информация об авторских правах: Разрешен ввод и добавление

### • Интерфейс

Аудио/видеовыход/ Аналоговое видео (совместимость с NTSC/PAL)/стереофонический аудиовыход

Цифровой разъем: Связь с персональным компьютером, Прямая печать (Hi-Speed USB или аналог), связь с GPS-приемником GP-E2

Выходной мини-разъем HDMI: Тип C (автоматическое переключение разрешения), CEC-совместимый

Внешний микрофон

Разъем внешней синхронизации (IN) мини-джек 3,5 мм, стерео

Разъем дистанционного управления: Совместимость с дистанционным управлением типа N3

Разъем Ethernet: RJ-45, совместимый с gigabit Ethernet

Разъем системы расширения: Для устройства беспроводной передачи файлов WFT-E6 и GPS-приемника GP-E1

## • Питание

Аккумулятор:	Аккумулятор LP-E4N/LP-E4 (1 шт.) * Возможно питание от сети переменного тока с помощью комплекта сетевого питания АСК-E4
Информация об аккумуляторах:	Отображается информация об оставшемся заряде, количестве кадров и эффективной емкости аккумулятора
Запас заряда аккумулятора: (На основе стандартов тестирования CIPA)	При съемке с использованием видоискателя: Прибл. 1120 снимков при температуре 23°C, прибл. 860 снимков при 0°C При съемке в режиме ЖКД-видоискателя: Прибл. 290 снимков при температуре 23°C, прибл. 250 снимков при 0°C
Продолжительность видеосъемки:	Прибл. 2 ч 10 мин при температуре 23°C Прибл. 2 ч при температуре 0°C * С полностью заряженным аккумулятором LP-E4N
Элемент питания календаря:	Литиевый элемент питания CR2025 (1 шт.)

## • Габариты и вес

Габариты (Ш x В x Г):	Прибл. 158,0 x 163,6 x 82,7 мм
Вес:	Прибл. 1530 г (рекомендации CIPA), прибл. 1340 г (только корпус)

## • Требования к окружающей среде

Диапазон рабочих температур:	0°C – 45°C
Рабочая влажность:	85% или ниже

## • Аккумулятор LP-E4N

Тип:	Перезаряжаемый литиево-ионный аккумулятор
Номинальное напряжение:	11,1 В постоянного тока
Емкость аккумулятора:	2450 мАч
Габариты (Ш x В x Г):	Прибл. 68,4 x 34,2 x 92,8 мм
Вес:	Прибл. 185 г (не включая защитную крышку)

## • Зарядное устройство LC-E4N

Совместимые аккумуляторы:	LP-E4N, LP-E4
Время зарядки:	LP-E4N: Прибл. 130 мин (для 1 аккумулятора), LP-E4: Прибл. 120 мин (для 1 аккумулятора)
Номинальное входное напряжение:	100 - 240 В переменного тока (50/60 Гц) 12 В / 24 В постоянного тока
Номинальное выходное напряжение:	12,6 В постоянного тока, 1,55 А
Длина кабеля питания:	Прибл. 2 м.
Диапазон рабочих температур:	0°C – 40°C
Рабочая влажность:	85% или ниже
Габариты (Ш x В x Г):	Прибл. 155 x 52,8 x 95 мм
Вес:	Прибл. 350 г (не включая кабель питания и защитные крышки)



- Все данные, перечисленные выше, рассчитаны по стандартам и инструкциям тестирования CIPA (Camera & Imaging Products Association, Ассоциация производителей камер и устройств обработки изображения).
- Размеры, максимальный диаметр, длина и вес основаны на Рекомендациях CIPA (кроме веса для корпуса камеры).
- Технические характеристики и внешний вид могут быть изменены без предварительного уведомления.
- В случае неполадок при установке на камеру объектива другого производителя (не Canon) обращайтесь к производителю объектива.

## Торговые марки

- Adobe является торговой маркой корпорации Adobe Systems Incorporated.
- Windows является торговой маркой или зарегистрированной торговой маркой корпорации Microsoft Corporation в США и других странах.
- Macintosh и Mac OS является торговой маркой или зарегистрированной торговой маркой корпорации Apple Inc. в США и других странах.
- CompactFlash является торговой маркой корпорации SanDisk Corporation.
- HDMI, логотип HDMI и High-Definition Multimedia Interface являются торговыми марками или зарегистрированными торговыми марками HDMI Licensing LLC.
- Все упомянутые в настоящей Инструкции названия корпораций, названия изделий и торговые марки являются собственностью соответствующих владельцев.

## О лицензии на MPEG-4

«На данный продукт распространяется лицензия на основании патента AT&T на стандарт MPEG-4, предоставляющая потребителю право его использования для кодирования видео в соответствии со стандартом MPEG-4 и/или декодирования видео в соответствии со стандартом MPEG-4, закодированного только (1) для личного и некоммерческого использования или (2) поставщиком видеоматериалов, имеющим лицензию на основании патента AT&T на поставку видео в соответствии со стандартом MPEG-4. Не предоставляется явной или подразумеваемой лицензии на любое другое использование стандарта MPEG-4.»

## About MPEG-4 Licensing

"This product is licensed under AT&T patents for the MPEG-4 standard and may be used for encoding MPEG-4 compliant video and/or decoding MPEG-4 compliant video that was encoded only (1) for a personal and non-commercial purpose or (2) by a video provider licensed under the AT&T patents to provide MPEG-4 compliant video. No license is granted or implied for any other use for MPEG-4 standard."

\* Notice displayed in English as required.

### **Рекомендуется использовать оригинальные дополнительные принадлежности Canon.**

Данное изделие разработано для достижения максимального результата при использовании с оригинальными дополнительными принадлежностями Canon. Компания Canon не несет ответственности за повреждения данного изделия и/или происшествия, например, пожар и т.п., вызванные использованием нефирменных принадлежностей Canon (например, протечка или взрыв аккумулятора). Учтите, что данная гарантия не распространяется на ремонт, связанный с поломкой из-за использования нефирменных принадлежностей Canon, однако такой ремонт может быть выполнен на платной основе.



Аккумулятор LP-E4N предназначен только для изделий Canon. Компания Canon не несет ответственности за неполадки или происшествия, возможные при использовании несовместимых аккумуляторов, зарядных устройств или других изделий.

## Меры предосторожности

Во избежание травмы, смертельного исхода и материального ущерба соблюдайте указанные меры предосторожности и не нарушайте правил эксплуатации оборудования.

### Предотвращение серьезных травм или смертельных случаев

- Во избежание пожара, перегрева, утечки химических веществ и взрывов соблюдайте следующие меры предосторожности.
  - Используйте только те аккумуляторы, источники питания и дополнительные принадлежности, которые указаны в настоящей Инструкции. Не используйте самодельные или модифицированные аккумуляторы.
  - Не разбирайте и не модифицируйте аккумулятор или элемент резервного питания, а также не допускайте их короткого замыкания. Запрещается нагревать аккумулятор или элемент резервного питания, а также что-либо припаивать к ним. Не допускайте попадания аккумулятора или элемента резервного питания в огонь или воду. Не допускайте сильных ударов по аккумулятору или элементу резервного питания.
  - Соблюдайте правильную полярность подключения аккумулятора или элемента резервного питания (+ -). Запрещается одновременно устанавливать старые и новые элементы питания или элементы питания разных типов.
  - Запрещается заряжать аккумулятор, если температура воздуха выходит за допустимые пределы (0 – 40°C). Кроме того, не превышайте время зарядки.
  - Не вставляйте посторонние металлические предметы в электрические контакты камеры, дополнительных принадлежностей, соединительных кабелей и т.п.
- Храните элемент резервного питания в местах, недоступных для детей. Если ребенок проглотил элемент питания, немедленно обратитесь к врачу. (Химические вещества из элемента питания могут повредить желудок и кишечник).
- Утилизировав аккумулятор или элемент резервного питания, изолируйте их электрические контакты с помощью ленты для исключения контактов с другими металлическими объектами или элементами питания. Это служит для предотвращения возгорания или взрыва.
- Если во время зарядки аккумулятора он излишне нагрелся, появился дым или запах, во избежание пожара немедленно отсоедините зарядное устройство от электрической розетки.
- Если аккумулятор или элемент резервного питания протек, изменил цвет, потерял форму, от него идет дым или запах, немедленно извлеките его. Будьте осторожны, чтобы не обжечься.
- Не допускайте попадания веществ, вытекших из элемента питания, в глаза, на кожу или одежду. Возможна потеря зрения или кожные заболевания. Если жидкость, вытекшая из элемента питания или аккумулятора, попала в глаза, на кожу или одежду, промойте пострадавшее место большим количеством чистой воды, но не трите его. Немедленно обратитесь к врачу.
- Во время зарядки не допускайте к оборудованию детей. Ребенок может задохнуться, запутавшись в кабеле, или получить удар электрическим током.
- Не оставляйте кабели вблизи источников тепла. При нагревании возможна деформация кабеля или оплавление изоляции, что может стать причиной пожара или удара электрическим током.
- Не направляйте вспышку на водителей. Это может привести к аварии.
- Не допускайте срабатывания вспышки в непосредственной близости от глаз людей. При этом возможно повреждение зрения. Съёмка маленьких детей с использованием вспышки должна производиться с расстояния не менее 1 м.
- Прежде чем убрать на хранение неиспользуемую камеру или дополнительную принадлежность, извлеките аккумулятор и отсоедините кабель питания. Это исключает поражение электрическим током, нагрев и возгорание.
- Не используйте оборудование в местах, в которых присутствует горючий газ. Это служит для предотвращения взрыва или возгорания.

- Если при падении оборудования поврежден его корпус, во избежание поражения электрическим током не касайтесь внутренних деталей оборудования.
- Не разбирайте оборудование и не вносите изменений в его конструкцию. Находящиеся под высоким напряжением внутренние детали могут вызвать поражение электрическим током.
- Не смотрите на солнце или очень яркие источники света через камеру или объектив. Это может привести к повреждению зрения.
- Держите камеру в местах, недоступных для маленьких детей. Ребенок может задохнуться, запутавшись в ремне.
- Не храните оборудование в пыльных или сырых местах. Это исключит возгорание или поражение электрическим током.
- Перед использованием камеры в самолете или больнице выясните, разрешена ли съемка. Электромагнитное излучение от камеры может помешать работе приборов самолета или медицинского оборудования в больнице.
- Во избежание пожара и поражения электрическим током соблюдайте следующие меры безопасности.
  - Обязательно полностью вставляйте вилку в электрическую розетку.
  - Не беритесь за вилку кабеля питания влажными руками.
  - Отсоединяя кабель питания, беритесь за его вилку.
  - Не допускайте царапин, порезов и слишком сильного изгиба кабеля питания, а также не ставьте на кабель тяжелые предметы. Не перекручивайте и не связывайте кабели.
  - Не подсоединяйте к одной электрической розетке слишком много вилок питания.
  - Не используйте кабели с поврежденной изоляцией.
- Периодически отсоединяйте кабель питания и протирайте электрическую розетку сухой тканью. Если в воздухе много пыли, влаги или масла, намокающая пыль на электрической розетке может стать причиной короткого замыкания или пожара.

### **Предотвращение травм или повреждения оборудования**

- Не оставляйте оборудование в автомобиле под прямыми солнечными лучами или вблизи от источника тепла. Нагревшееся оборудование может стать причиной ожога.
- Не переносите камеру, установленную на штатив. Это может привести к травме. Также убедитесь, что штатив достаточно прочен для установки камеры и объектива.
- Не оставляйте объектив или камеру с установленным объективом на солнце без крышки объектива. В противном случае солнечные лучи, сконцентрированные объективом, могут вызвать пожар.
- Не закрывайте зарядные устройства тканью и не заворачивайте их в нее. В противном случае возможен перегрев устройства и, как следствие, его деформация или возгорание.
- Не допускайте падения камеры в воду. При попадании внутрь камеры воды или металлических фрагментов немедленно извлеките аккумулятор и элемент резервного питания. Это исключит возгорание или поражение электрическим током.
- Не используйте и не оставляйте аккумулятор или элемент резервного питания в жарких местах. В противном случае возможна протечка аккумулятора или сокращение срока его службы. Кроме того, нагретый аккумулятор или элемент резервного питания может вызвать ожог.
- Запрещается использовать для чистки оборудования растворители, бензол или прочие органические растворители. В противном случае возможен пожар или угроза здоровью.

**В случае неполадок в работе оборудования или необходимости его ремонта обращайтесь к дилеру или в ближайший сервисный центр компании Canon.**

## **ВАЖНЫЕ МЕРЫ ПРЕДОСТОРОЖНОСТИ**

1. **СОХРАНИТЕ ДАННЫЕ ИНСТРУКЦИИ** — Настоящее руководство содержит важные инструкции по эксплуатации и мерам предосторожности для зарядного устройства LC-E4N.
2. Перед использованием зарядного устройства прочитайте все инструкции и важные примечания относительно (1) зарядного устройства, (2) аккумулятора, а также (3) изделия, в котором используется аккумулятор.
3. **ОСТОРОЖНО** — Во избежание риска получения травмы выполняйте зарядку только для аккумулятора LP-E4N. Зарядка аккумуляторов другого типа может привести к возгоранию, получению физических травм и другим повреждениям.
4. Не допускайте попадания дождя или снега на зарядное устройство.
5. Использование переходников, не включенных в список рекомендованных или продаваемых компанией Canon, может привести к возгоранию, поражению электрическим током или травме.
6. В целях уменьшения вероятности повреждения электрической вилки и шнура, при отсоединении зарядного устройства от сети рекомендуется брать за электрическую вилку, а не за провод.
7. Убедитесь, что расположение электрического провода исключает возможность повреждения или нажимного воздействия, а также в том, что о него нельзя споткнуться или наступить.
8. Не используйте зарядное устройство с поврежденной вилкой или проводом, и немедленно произведите их замену.
9. Не пользуйтесь зарядным устройством в случае сильного удара, падения или иного дефекта, а сдайте изделие в ремонтную мастерскую.
10. Не разбирайте зарядное устройство; при необходимости обслуживания или ремонта сдайте изделие в ремонтную мастерскую. Неправильная сборка может привести к поражению электрическим током или возгоранию.
11. Перед обслуживанием или чисткой изделия, во избежание риска поражения электрическим током, отсоедините зарядное устройство от сети.

## **УКАЗАНИЯ ПО ТЕХНИЧЕСКОМУ ОБСЛУЖИВАНИЮ**

Если в руководстве не указано иное, то в данном изделии отсутствуют обслуживаемые детали. Отдайте изделие квалифицированному специалисту по обслуживанию.

## **ОСТОРОЖНО**

ОПАСНОСТЬ ВЗРЫВА ПРИ ЗАМЕНЕ ЭЛЕМЕНТАМИ ПИТАНИЯ НЕПРАВИЛЬНОГО ТИПА.

УТИЛИЗИРУЙТЕ ИСПОЛЬЗОВАННЫЕ ЭЛЕМЕНТЫ ПИТАНИЯ В СООТВЕТСТВИИ С МЕСТНЫМИ ПРАВИЛАМИ.















# 14

## Вводное руководство по программному обеспечению

В этой главе содержится обзор программного обеспечения на компакт-диске EOS Solution Disk, входящем в комплект фотокамеры, и руководство по установке программ на персональный компьютер. Здесь также приводятся указания по просмотру PDF-файлов, содержащих на компакт-диске EOS Software Instruction Manuals Disk.



**EOS Solution Disk**  
(Программное обеспечение)



**EOS Software Instruction  
Manuals Disk**



### EOS Solution Disk

Этот компакт-диск содержит программное обеспечение для цифровых камер EOS.

#### 1 EOS Utility

Программное обеспечение для установления связи между камерой и компьютером

- Позволяет загружать снятые камерой изображения (фотографии/ видеозаписи) в компьютер.
- Позволяет задавать различные настройки камеры с компьютера.
- Обеспечивает дистанционную съемку фотографий с помощью камеры, подсоединенной к компьютеру.

#### 2 Digital Photo Professional

Программное обеспечение для просмотра и редактирования

- Позволяет с высокой скоростью просматривать, редактировать и печатать снятые изображения на компьютере.
- Позволяет редактировать изображения, не внося изменения в оригиналы.
- Предназначено для широкого круга пользователей, от любителей до профессионалов. Особенно рекомендуется пользователям, снимающим в основном изображения RAW.

#### 3 ImageBrowser EX

Программное обеспечение для просмотра и редактирования

- Позволяет просматривать, редактировать и печатать изображения JPEG на компьютере.
- Позволяет воспроизводить видеозаписи MOV и извлекать фотографии из видеозаписей.
- Позволяет загружать дополнительные функции с помощью интернет-соединения.
- Рекомендуется для новичков, впервые пользующихся цифровой камерой, и любителей.

⚠ Заметьте, что программа ZoomBrowser EX/ImageBrowser, поставляемая с более ранними моделями камер, не поддерживает фотографии и видеофайлы, снятые данной камерой (несовместима). Пользуйтесь программой ImageBrowser EX, которая поставляется с данной камерой.

#### 4 Picture Style Editor

Программное обеспечение для создания файлов стилей изображения

- Данное программное обеспечение предназначено для пользователей, обладающих достаточным опытом обработки изображений.
- Позволяет редактировать стиль изображения в соответствии с характеристиками вашего изображения, а также создавать/ сохранять оригинальный стиль изображения.

## Установка программных приложений (Windows)

Поддерживаемые ОС **Windows 7** **Windows Vista** **Windows XP**

- 1 Убедитесь, что камера не подсоединена к компьютеру.
  - Не подсоединяйте камеру к компьютеру до установки программного обеспечения. В противном случае программное обеспечение будет установлено неправильно.

- 2 Установите компакт-диск EOS Solution Disk.

- 3 Выберите регион, страну и язык.

- 4 Для начала установки щелкните мышью по кнопке [Простая установка].



- Для выполнения установки программы следуйте указаниям на экране.
- Если будет предложено, установите Microsoft Silverlight.

- 5 Щелкните [Готово] по завершении установки.



- 6 Извлеките компакт-диск.

## Установка программных приложений (Macintosh)

Поддерживаемые ОС **MAC OS X 10.6 - 10.7**

**1** Убедитесь, что камера не подсоединена к компьютеру.

**2** Установите компакт-диск EOS Solution Disk.

- На рабочем столе компьютера дважды щелкните мышью по значку компакт-диска для его открытия, затем дважды щелкните мышью по кнопке [Программа установки Canon EOS Digital].

**3** Выберите регион, страну и язык.

**4** Для запуска установки щелкните мышью по кнопке [Простая установка].



- Для выполнения установки программы следуйте указаниям на экране.

**5** Щелкните [Перезагрузка] по завершении установки.

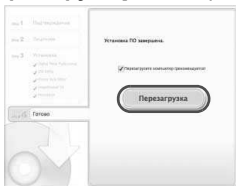

**6** После перезагрузки компьютера извлеките компакт-диск.



## [WINDOWS]



### EOS Software Instruction Manuals Disk

Скопируйте инструкции в формате PDF по работе с камерой с диска на свой компьютер.

- 1 Установите компакт-диск EOS Software Instruction Manuals Disk в дисковод для компакт-дисков компьютера.
- 2 Откройте диск.
  - Дважды щелкните мышью по значку **[Мой компьютер]** на рабочем столе, а затем дважды щелкните мышью по диску, в который установлен диск. Выберите язык и операционную систему. Отображается указатель инструкций по работе с программным обеспечением.



Для просмотра инструкций по эксплуатации (файлов в формате PDF) необходимо установить программу Adobe Reader (рекомендуется использовать последнюю версию). Если программа Adobe Reader не установлена на компьютере, установите ее.  
Для сохранения инструкции в формате PDF на компьютере используйте функцию «Сохранить» программы Adobe Reader.

## [MACINTOSH]



### EOS Software Instruction Manuals Disk

Скопируйте инструкции в формате PDF по работе с камерой с компакт-диска на свой компьютер Macintosh.

- 1 Установите компакт-диск EOS Software Instruction Manuals Disk в дисковод компакт-дисков компьютера Macintosh.
- 2 Откройте диск.
  - Дважды щелкните мышью по значку компакт-диска.
- 3 Дважды щелкните мышью по файлу START.html. Выберите язык и операционную систему. Отображается указатель инструкций по работе с программным обеспечением.



Для просмотра инструкций по эксплуатации (файлов в формате PDF) необходимо установить программу Adobe Reader (рекомендуется использовать последнюю версию). Если программа Adobe Reader не установлена на компьютере Macintosh, установите ее.  
Для сохранения инструкции в формате PDF на компьютере используйте функцию «Сохранить» программы Adobe Reader.

# Алфавитный указатель

<b>Числа</b>	
10-секундная или 2-секундная задержка ...	112
1280x720 .....	233
1920x1080 .....	233
640x480 .....	233

<b>A</b>	
Adobe RGB.....	162
AEB.....	176, 320
AI SERVO (Следящая автофокусировка).....	68
Автопереключение точки AF.....	89
Чувствительность отслеживания.....	87
Ускорение/Замедление отслеживания.....	88
ALL-I (I-only).....	233
Auto Lighting Optimizer (Автокоррекция яркости).....	146
Av (Автоэкспозиция с приоритетом диафрагмы).....	169, 223

<b>B</b>	
BULB .....	178
B/W .....	130, 134

<b>D</b>	
DPOF .....	309

<b>E</b>	
Ethernet → CD-ROM «Проводная ЛВС» exFAT .....	56

<b>F</b>	
Full HD.....	233, 235
Full High-Definition (Full HD) .....	233, 260, 269

<b>H</b>	
HD.....	233, 269
HDMI.....	260, 269
HDMI CEC .....	270
High-Definition (HD).....	233, 260, 269

<b>I</b>	
IPB .....	233

<b>J</b>	
JPEG.....	117

<b>L</b>	
LOCK .....	50

<b>M</b>	
M (Ручная установка экспозиции) ...	171
MF (Ручная фокусировка) ...	109, 216
M-Fn.....	70, 221
M-Fn 2.....	18, 335
M-RAW (Среднее разрешение RAW).....	117, 121

<b>N</b>	
NTSC .....	233, 369

<b>O</b>	
ONE SHOT (Покадровая автофокусировка).....	67

<b>P</b>	
P (Программная АЕ).....	164
PAL.....	233, 369
PictBridge .....	299

<b>Q</b>	
Q.....	51, 205, 232, 258

<b>R</b>	
RAW.....	117, 121
RAW+JPEG.....	117

<b>S</b>	
S-RAW (Низкое разрешение RAW).....	117, 121
sRGB.....	162

**T**

Tv (Автоэкспозиция с приоритетом выдержки) .... 167, 222

**U**

Ultra DMA (UDMA) .....36

**W**

WB (Баланс белого) ..... 137

**A**

Автовоспроизведение .....266

Автоматический выбор (Автофокусировка) .... 70, 74

Автоматический выбор из 61 точки автофокусировки .... 70, 74

Автоматический выбор точки автофокусировки .... 70, 74

Автоматическое отключение питания .... 38, 57

Автоматическое переключение карты ..... 115

Автоповорот .....283

Автосброс ..... 159

Автоспуск ..... 112

## Автофокусировка

Выбор точки автофокусировки ....71, 340, 359

Данные о лицах .....95

Данные о цвете .....95

Звуковой сигнал .....364

Изменение композиции кадра ....67

Индикатор состояния автофокусировки ....68

## Несфокусированное

изображение .....45, 46, 108, 213

Объекты, сложные для фокусировки.. 108, 213

Подсветка для автофокусировки ...94

Пользовательская настройка ....91

Режим автофокусировки .....66

Режим выбора области автофокусировки .... 69, 72

Ручная фокусировка ..... 109, 216

Точка автофокусировки .....69, 72

Точная настройка AF ..... 102, 107

Автофокусировка по одной точке ....69, 72

Автофокусировка по центру точки ...69, 72

Автоэкспозиция с приоритетом выдержки .... 167, 222

Автоэкспозиция с приоритетом диафрагмы .... 169, 223

Аккумулятор .....30, 34, 39

**Б**

Баланс белого ..... 137

Брекетинг ..... 145

Коррекция ..... 144

Персональный ..... 137

Ручной ..... 138

Установка цветовой температуры .... 143

Безопасный сдвиг ..... 322

## Бесшумная съемка

Бесшумная покадровая съемка .... 111

Бесшумная съемка в режиме

ЖКД-видеоискателя ..... 208, 242

Блокировка зеркала в верхнем положении ... 187

Блокировка управления ..... 50

Брекетинг ..... 145, 176

Брекетинг экспозиции вспышки.... 197

Быстрая настройка .... 51, 205, 232, 258

Бытовая электросеть ..... 361

**В**

Верхний ЖК-индикатор ..... 24

Видео ..... 219

Автоэкспозиция с приоритетом выдержки .... 222

Бесшумная съемка в режиме ЖКД-видеоискателя ... 242

Бесшумное управление ..... 238

Быстрый выбор ..... 232

Внешний микрофон ..... 237

Воспроизведение ..... 262

Временной код ..... 239

Длительность записи ..... 234

Запись звука ..... 236

Метод сжатия данных ..... 233

Микрофон ..... 221

Отображение информации.... 227

Отображение сетки ..... 241

Пропуск кадра ..... 240

Просмотр ..... 260

Просмотр на экране телевизора ... 260, 269

Размер записываемого видео .... 233

Размер файла ..... 234

Редактирование ..... 264

Режим автофокусировки.....	232, 241
Скорость видеозаписи .....	233
Автоэкспозиция с приоритетом диафрагмы .....	223
Съемка с автоматической установкой экспозиции .....	221
Съемка с ручной установкой экспозиции .....	225
Съемка фотографии.....	230
Таймер замера .....	242
Удаление первого и последнего фрагментов видеозаписи .....	264
Фиксация экспозиции .....	224
Фильтр ветра .....	236
Видеоискатель .....	22
Диоптрийная регулировка.....	45
Отображение сетки.....	61
Электронный уровень .....	61, 344
Внешняя вспышка Speedlite → вспышка	
Временной код .....	239
Время просмотра изображения .....	57
Вспышка (Speedlite)	
Беспроводная .....	196
Внешняя вспышка Speedlite ...	190
Выдержка синхронизации вспышки .....	191
Компенсации экспозиции вспышки .....	190
Пользовательские функции ...	198
Ручной режим .....	191, 195
Синхронизация (по 1 или 2 шторке).....	196
Управление вспышкой.....	193
Фиксация экспозиции .....	190
Вспышки других производителей .....	191
Вывод одиночного изображения.....	246
Выделение перезэкспонированных зон.....	249
Выключатель вертикальной съемки .....	49
Высокое (Качество записи изображений) .....	121
<b>Г</b>	
Гистограмма (Яркость/RGB).....	250
Главный диск управления .....	47
Голосовая заметка	
Воспроизведение.....	276
Запись.....	275

Горячий башмак.....	19, 192
Громкоговоритель.....	262
Громкость (Воспроизведение видеозаписи) .....	263

**Д**

Данные для удаления пыли.....	295
Дата/Время .....	40
Замена элемента питания календаря ...	362
Джойстик .....	49
Диоптрийная регулировка .....	45
Диск быстрого выбора .....	48
Диск управления	
Главный диск управления .....	47
Диск быстрого выбора .....	48
Дистанционный переключатель ...	179
Длительные выдержки .....	178
Длительные ручные выдержки ...	178
Дублирование .....	115

**Ж**

ЖК-дисплей.....	15, 19
Воспроизведение изображения .....	245
Регулировка яркости .....	282
Меню .....	53, 363
Экран меню .....	359
Электронный уровень .....	62
ЖК-индикатор	
Верхний.....	24
Задний.....	26

**З**

Задний ЖК-индикатор .....	26
Замер экспозиции в нескольких точках ...	174
Замеряемая вручную экспозиция вспышки ...	192
Запись ориентации при съемке .....	98
Зарядка .....	30
Зарядное устройство .....	28, 30
Защита (защита изображения от стирания) .....	273
Защита кабеля.....	353

Звуковой сигнал .....	364
Значок <b>MENU</b> .....	4
Зональная автофокусировка ....	69, 70

**И**

Изменить размер.....	291
Изменяемые установки по режимам съемки .....	354
Изображение	
№.....	158
Автопроизведение.....	266
Автоповорот .....	283
Произведение .....	245
Выделение переэкспонированных зон .....	249
Гистограмма .....	250
Голосовая заметка .....	275
Защита .....	273
Индексный режим .....	251
Информация о параметрах съемки.....	248
Копирование.....	277
Отображение точки автофокусировки.....	249
Оценка .....	256
Передача .....	313
Поворот изображения вручную.....	255
Просмотр на экране телевизора .....	260, 269
Размер .....	118
Режим перехода (Поиск изображения).....	252
Слайд-шоу .....	266
Стирание .....	280
Увеличение при просмотре .....	253
Имитация конечного изображения .....	204, 229
Имитация экспозиции .....	207
Имя файла.....	156, 158
Индексный режим .....	251
Индексный экран с 4 или 9 изображениями .....	251
Индикатор величины экспозиции .....	22, 25
Индикатор обращения к карте .....	21, 37
Индикатор подтверждения фокусировки .....	67
Инструмент конфигурации AF.....	82
Информация о кадрировании .....	331
Информация об авторском правах .....	160

**К**

Кабель .....	3, 269, 272, 356
Кадрирование (печать).....	307
Калибровка.....	32
Камера	
Информация об этой камере .....	385
Как правильно держать камеру .....	45
Отображение настройки .....	358
Сброс всех настроек камеры.....	58
Сотрясение камеры .....	187
Сохранение настроек на носитель/ загрузка настроек с носителя.....	347
Карта .....	15, 35, 55
Напоминание о карте памяти .....	36
Неполадки .....	37, 56
Форматирование .....	55
Карта CF → Карта	
Карта памяти → Карта	
Качество JPEG (Коэффициент сжатия).....	123
Качество записи изображений	
Качество JPEG .....	123
Размер изображения.....	117
Кнопка AF-ON (запуск AF).....	46
Кнопка INFO .....	203, 227, 246, 358
Кнопка спуска затвора.....	46
Коды ошибок .....	388
Количество возможных снимков .....	39, 120, 202
Количество точек автофокусировки.....	69
Комментарий (имя).....	141
Компенсация экспозиции .....	175
Компенсация экспозиции вспышки .....	190
Комплект сетевого питания.....	361
Контакты синхронизации вспышки.....	19
Контрастность.....	133
Коррекция периферийной освещенности .....	151
Коррекция цветовой аберрации .....	152
Коэффициент сжатия .....	123

**Л**

- ЛВС → CD-ROM «Проводная ЛВС»  
Летнее время..... 41

**М**

- Максимальная длина серии.... 120, 122  
Малый (Размер изображения) ... 117  
Меню ..... 53  
    МОЁ МЕНЮ..... 346  
    Настройки ..... 363  
    Порядок настройки ..... 54  
Меры предосторожности ..... 400  
Метка оценки ..... 256  
Микрофон ..... 221, 237, 275  
Многофункциональный..... 18, 19  
МОЁ МЕНЮ ..... 346  
Монохромное изображение ... 130, 134  
Мультиэкспозиция ..... 180

**Н**

- Наглазник..... 45  
Нажатие наполовину ..... 46  
Назначение элементов управления ... 52, 333  
Настройка записи..... 114  
Насыщенность..... 133  
Неисправность ..... 372

**О**

- Обозначения..... 18  
Обработка изображения RAW .... 286  
Объектив..... 43  
    Коррекция периферийной освещенности..... 151  
    Коррекция цветовой аберрации .... 152  
    Фиксатор объектива ..... 44  
Отображение информации о  
    параметрах съемки ..... 248  
Отображение параметров съемки .... 50, 359  
Отображение сетки ..... 61, 206, 241

- Оценочный замер ..... 173  
Очистка ..... 293  
Очистка датчика изображения ... 293

**П**

- Переключатель режима фокусировки ... 43, 109, 216  
Переходник постоянного тока.... 361  
Персональный баланс белого .... 137  
Печать ..... 299  
    Вид страницы ..... 303  
    Заказ печати (DPOF)..... 309  
    Кадрирование..... 307  
    Коррекция наклона ..... 307  
    Параметры бумаги ..... 303  
    Эффекты печати ..... 304  
Пиксели..... 118  
Питание  
    Автоотключение ..... 57  
    Бытовая электросеть ..... 361  
    Возможное количество кадров .... 39, 120, 202  
    Зарядка ..... 30  
    Информация об аккумуляторе ... 360  
    Контроль заряда аккумулятора .... 39  
    Эффективная емкость аккумулятора.... 360  
ПО, версия. .... 370  
Поворот (изображения).... 255, 283, 307  
Подсветка (ЖК-индикатор) ..... 50  
Покадровая автофокусировка ..... 67  
Покадровая съемка ..... 110  
Полное нажатие..... 46  
Пользовательские функции ..... 318  
Пользовательский режим съемки .... 350  
Потеря детализации в светах .... 249  
Предварительный просмотр  
    глубины резкости..... 170, 201, 204  
Предотвращение загрязнения изображения ... 293  
Предупреждающий значок..... 249  
Приведенная величина диафрагмы ... 170, 201, 204  
Приоритет оттенков..... 150

Приоритет светов .....	150
Проводная ЛВС → CD-ROM «Проводная ЛВС»	
Программная АЕ .....	164
Программная автоэкспозиция	
Сдвиг программы .....	165
Программное обеспечение .....	409
Просмотр .....	245
Просмотр на экране телевизора ....	260, 269
Профиль ICC .....	162
Прямая печать .....	312
Прямой выбор (точка автофокусировка)....	340

**Р**

Раздельная запись .....	115
Размер файла .....	120, 234, 248
Разъем A/V OUT .....	260, 272
Разъем USB (Цифровой) ....	300, 313
Разъем аудио/видео OUT ....	260, 269
Разъем дистанционного управления ....	179
Разъем компьютера .....	191
Разъем системы расширения .....	21
Расширение .....	157
Расширение автофокусировки по точке ....	69, 72
Регистрация и использование точки автофокусировки ....	338
Режим вспышки .....	195
Режим выбора области автофокусировки ....	69, 72
Режим драйва .....	110
Режим перехода .....	252
Режим съемки .....	24
Av (Автоэкспозиция с приоритетом диафрагмы) ....	169
BULB .....	178
С (Пользовательский режим съемки) ....	350
М (Ручная установка экспозиции) ....	171
Р (Программная АЕ) .....	164
Tv (Автоэкспозиция с	
приоритетом выдержки) .....	167
Режим экспозамера .....	173

Резкость .....	133
Ремень .....	29
Руководство по функциям .....	63
Ручная установка экспозиции .....	171, 225
Ручная фокусировка .....	109, 216
Ручной ББ .....	138
Ручной выбор (автофокусировка) ...	69, 72
Ручной сброс .....	159

**С**

С (Пользовательский режим съемки) ....	350
Сброс всех настроек камеры .....	58
Сенсорная панель .....	48, 238
Секия (Монохромное) .....	134
Серийная .....	158
Серийная съемка .....	110
Синхронизация .....	196
Синхронизация по второй шторке ....	196
Синхронизация по первой шторке ....	196
Скоростной режим (Автофокусировка) ....	214
Скорость видеозаписи .....	233
Слайд-шоу .....	266
Создание и выбор папки .....	154
Состав системы .....	356
Сотрясение камеры .....	45, 46
Спуск затвора без карты .....	36
Среднее (Качество записи изображений) ...	117, 291
Стиль изображения ....	129, 132, 135
Стирание (изображения) .....	280
Супервысокоскоростная серийная съемка ....	111
Съемка в режиме ЖКД-видеоискателя	
Бесшумная съемка .....	208
Быстрый выбор .....	205
Количество возможных снимков ...	202
Отображение информации .....	203
Отображение сетки .....	206
Режим (Определение лица) По изображ. ...	210

Режим По изображ.....	209
Ручная фокусировка.....	216
Скоростной режим.....	214
Таймер замера.....	208
Съемка с использованием ЖКД-видискателя.....	199
Имитация экспозиции.....	207

## Т

Таймер замера.....	208, 242
ТВ-стандарт.....	233, 272, 369
Тонирование (Монохромное).....	134
Точечный замер.....	173
Точка AF по центру точки.....	69, 72
Точка автофокусировки.....	69, 72
Точная настройка.....	102, 325
Тонкая настройка AE.....	325
Тонкая настройка FE.....	325

## У

Уведомление о температуре.....	217, 243
Увеличение изображения.....	216, 253
Увеличение/Начальное положение.....	254
Уменьшенный вывод.....	253
Уровень записи.....	236

## Ф

Фиксация автоэкспозиции.....	177
Фиксация фокусировки.....	67
Фиксация экспозиции вспышки.....	190
Фильтр ветра.....	236
Фокусировка → Автофокусировка	
Фокусировка крестового типа.....	75
Форматирование (инициализация карты памяти).....	55

## Ц

Цветовая температура.....	137, 143
Цветовое пространство.....	162
Цветовой тон.....	133

Центрально-взвешенный усредненный замер.....	173
Цифровой разъем.....	272, 300, 313

## Ч

Часовой пояс.....	40
Частичный замер.....	173
Черно-белое изображение.....	130, 134
Чувствительность ISO.....	124, 224, 226
Автоматическая настройка.....	127
Диапазон установки.....	126, 127
Максимальная выдержка.....	128
Расширение диапазона ISO.....	126
Шаг изменения.....	320
Автоматическая настройка.....	125

## Ш

Шаг изменения экспозиции.....	320
Штативное гнездо.....	18
Шторка окуляра.....	179
Шумоподавление	
Высокие значения чувствительности ISO.....	147
Длительные выдержки.....	148
Шумоподавление при высоких ISO.....	147
Шумоподавление при длительной выдержке.....	148

## Э

Электронный уровень.....	62, 344
Эффект фильтра.....	134

## Я

Язык.....	42
-----------	----











**CANON INC.**

30-2 Shimomaruko 3-chome, Ohta-ku, Tokyo 146-8501, Япония

*Европа, Африка и Ближний Восток*

**CANON EUROPA N.V.**

PO Box 2262, 1180 EG Amstelveen, Нидерланды

---

Адрес местного представительства Canon см. в Гарантийном талоне или на [www.canon-europe.com/Support](http://www.canon-europe.com/Support)



**AЯ46**

Поставщиком продукта и сопровождающей его гарантии в европейских странах является Canon Europa N.V.

Настоящая Инструкция по эксплуатации содержит сведения на апрель 2012 года. За информацией о совместимости камеры с какими-либо объективами и аксессуарами, выпущенными впоследствии, обратитесь в сервисный центр Canon.